

# VOLVO 240

serien

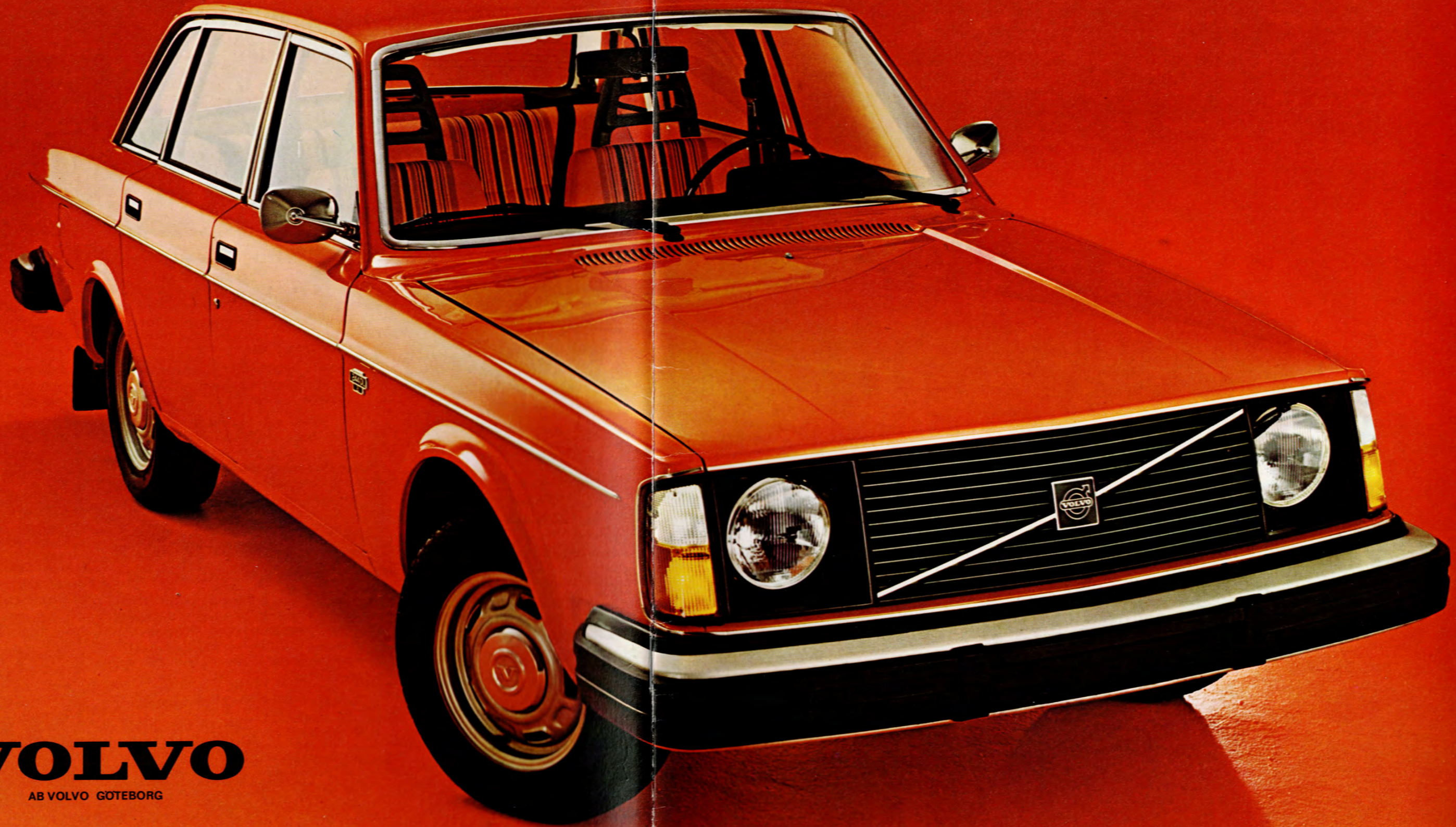

**VOLVO**  
AB VOLVO GÖTEBORG



# Vad är det viktigaste för dig när du väljer bil?

Hur den uppför sig på vägen? Att motorn är tillräckligt stark? Att man sitter riktigt i bilen? Eller att den är så säker och ekonomisk som möjligt? Ja, du har säkert själv laddat upp med massor av frågor, för att kunna jämföra mellan olika märken och sedan väga för- och nackdelar mot varandra. Det är ju så bilvalet allt oftare går till idag. De flesta av oss är kanske lite grundligare. Jämför på fler och fler punkter, eftersom vi vet att andrahandsvärde, garanti, bränsleekonomi och livslängd säger rätt mycket om en bils kvalitet. Och att komforten och utrymmet för dig och dina passagerare i längden är andra viktiga argument.

Och inte minst bilens säkerhet, bromsar, kör- och vägegenskaper. För att bara ta några exempel. År efter år har Volvo satsat på säkerhet och kvalitet – in i minsta detalj. Vi fortsätter envist på samma linje. Varför skulle vi inte det, när allt fler och fler bilister tänker just på Volvo-säkerhet och Volvo-kvalitet när de väljer bil? Därför har vi i 1975 års modeller behållit sådana viktiga Volvoegenskaper som "säkerhetsburen" runt passagerarutrymmet, det triangeldelade bromssystemet, skivbromsarna runt om, den skyddade tankplaceringen, de kraftiga stötfångarna och vår pålitliga bruksmotor (B 20). Men nya Volvo 240-serien är ett stort kliv framåt i ut-

vecklingen. Det är en helt ny generation Volvo-bilar. Det syns redan utanpå. Men det vore inte likt oss på Volvo om vi nöjde oss med det. Så de största nyheterna är just de som inte syns: En helt ny framhjulsupphängning, ny styrning och en kraftigt förbättrad bakaxelupphängning, som tillsammans ger ännu bättre och säkrare väghållning. Ny 4-cylindrig motor med överliggande kamaxel för dig som behöver mer motoreffekt. Nya, ännu bekvämare och säkrare stolar. Vi har dessutom utnyttjat erfarenheterna från vår säkerhetsbil (VESC) – framtiet har t. ex. fått bättre energiupptagningsförmåga. Om dessa och många andra viktiga nyheter kan du läsa mer i den här broschyren.

Men på en punkt är det med Volvo precis som med alla andra bilar: du bör helst provköra den för att kunna göra en riktigt ärlig jämförelse. Nya Volvo 240-serien finns i flera varianter: 2-dörrars, 4-dörrars eller herrgårdsvagn. I L, DL eller GL utförande. (Alla är rationella kvalitetsprodukter.) Det här är de olika Volvo-modellerna du kan välja mellan: 242 L och 245 L 242, 244 DL och 245 DL 244 GL

Tre av de populäraste Volvo-modellerna (från vänster): Volvo 244 GL, Volvo 245 DL och Volvo 244 DL.







# Så här mycket mer betyder Volvos utseende.

Allvarligt talat så blir vi inte särskilt ledsna om någon påstår att Volvo inte är världens vackraste bil.

Det är kanske inte så konstigt, eftersom vi aldrig tyckt att utseendet är det viktigaste. För oss är det nämligen betydligt viktigare vad som sitter under det kraftiga plåtskalet på en Volvo.

Det märker du inte minst på 1975 års Volvo-modeller. Den nya framvagnen har blivit stabilare. Det ger bättre energiupptagningsförmåga och mildrar stöten vid en eventuell sammanstötning. 70 millimeters ökad spårvidd och bredare däck betyder bättre, säkrare väghållning. Strålkastarna med H 4 halogenlampor är större än tidigare – det ger längre och starkare helljus, bredare och starkare halvljus.

Du har ingen nytta av det starka halogenljuset om strålkastarglasen är nersmuttsade. Nya, effektiva torkare med fler vattenmunstycken direkt i torkarmarna håller glasen renare. Och ger alltid full ljuseffekt. Gälarna under strålkastarna ser till att smutsvatten, snö och is rinner bort.

Volvo 1975 är 12,4 cm längre och samtidigt något lägre i fronten än tidigare. Karossens nya form ökar energiupptagningsförmågan, samtidigt som närsikten blivit bättre. Ovanför blinkersljuset sitter de nya, automatiska varselljus. De tänds så fort bilen startas. Du slipper alltså använda det dyrare H 4 halvljuset vid körning under dagtid, utan att behöva pruta på trafiksäkerheten. Varselljusens lampor är av s. k. långlivstyp. De brinner cirka 1.000 timmar mot normalt 100.



De nya fälgarna har gjorts ännu hållfastare. Så här ser de ut på DL-modellen. Volvo 1975 har 14-tums radialdäck med stålkor som standard. Det ger fler mil utan däckbyte.



# Kör man verkligen bättre i den här stolen?

För att kunna göra ett så bra arbete som möjligt behöver man bra redskap. Det menar vi är en regel som gäller bilkörning också. Den nya Volvo-stolen är en vidareutveckling av den tidigare modellen. Redan den av många ansedd som en av de bästa och säkraste bilstolarna. Den nya stolen är säkrare förankrad i golvet, har fler inställningsmöjligheter och är utrustad med fasta nackskydd. Stolens stomme har gjorts stabilare och stopningen är något fastare. Allt i samråd med medicinsk expertis. Felaktig sitt- eller arbetsställning är, som du säkert känner till, en av de vanligare orsakerna till ryggsbesvär. Det är därför vi tycker det är så viktigt att du ska få sitta så riktigt som möjligt i din Volvo.



Förarstolen har inbyggd värmesits. När du slår på tändningen, och temperaturen i bilen är under +14° C, värms stolen upp från 0 till +25° C på 3 minuter.



Invändigt kan en Volvo se ut på många olika sätt, beroende på klädselns färger och utförande. Men en sak har alla Volvo gemensamt – utrymmet och komforten. Börja gärna med att provsitta Volvo i baksätet. Där ryms tre personer bra. Och har samtidigt svängrum för armar och ben. Fälls armstödet ner sitter två personer extra bekvämt. Hela inredningen, dvs. klädsel, mattor och instrumentpanel, är naturligtvis brandhärdig.

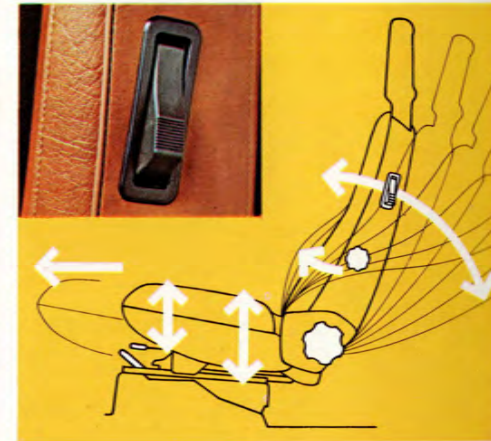
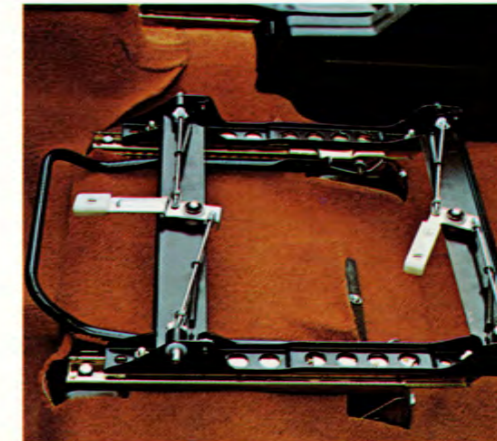

Volvo-stolens inställning bestämmer du själv. Du kan ställa in den på 5 olika sätt. Förarstolens höjd kan nu också ändras med två spakar. En för sätets framkant, en för bakkanten. Ryggstödet läge reglerar du helt efter egen smak. Liksom det unika svankstödet. En praktisk detalj på stolarna i 2-dörrarsmodellerna: baksätesspassagerarna behöver bara använda ena handen för att fälla fram ryggstödet med hjälp av knappen på sidan av ryggstödet.

Volvos yttermått är kanske inte så imponerande, men det viktiga är ju hur väl innerutrymmet utnyttjats. Det finns också gott om plats för väskor och annat bagage. Bagageutrymmet mäter hela 615 dm<sup>3</sup> (395 dm<sup>3</sup> SAE) och är så djupt att väskorna kan stå upprätt.



# På förarplatsen fattar du beslut varje sekund.

I varje ögonblick måste du ta ställning till nya situationer. Besluta om du ska bromsa, öka farten, lägga dig i en annan fil, hålla tillräckligt avstånd . . . Bakom ratten i Volvo 1975 upptäcker du snart att vi tänkt mycket på säkerheten.

Och väsentliga detaljer på komfortsidan. Detaljer som ska göra jobbet lättare, och få dig att känna att bilkörning också kan vara ett nöje.

Ta t. ex. det unika systemet av påminnelse- och varningslampor. Du har glödtrådvakten – en lampa som tänds om halvljuset, bak- eller bromsljuset slocknar. Du har varningslampan som påminner om bilbältet. Och du har kontrollampor för bromskretsfel, parkeringsbroms, generator, oljetryck, blinkers, helljus, varningsblinkers och den eluppvärmda bakrutan.

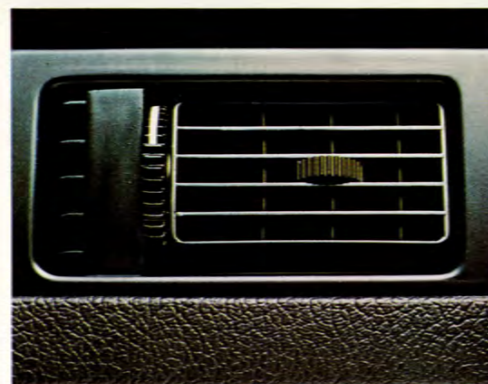

De nya luftutsläppen närmast sidofönstren är fast inställda mot de främre sidorutorna som därigenom lättare hålls rena från imma.

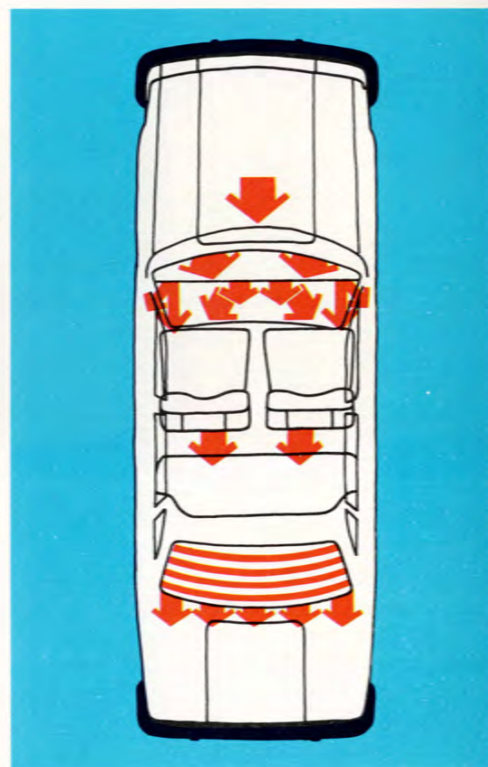

Det effektiva värme- och friskluftsystemet ger dig varm eller kall luft från 12 inblåsningpunkter. Du ställer själv in luftströmmarnas styrka och riktning från instrumentbrädan. Och kan också blanda in friskluft efter behag. T. ex. så att det strömmar in varm luft kring fötterna och svalare luft kring ansiktet. Baksätespassagerarna får också en jämnare fördelning av värme och kallluft. De bakre luftutsläppen är nämligen placerade mitt under framstolarna. Värme- och kallluftfläkten har tre hastigheter. Du kan alltså hålla en behaglig temperatur inne i kupén, oavsett utetemperaturen. Volvo 1975 kan också utrustas med ett värmesystem som är förberett för att enkelt byggas ut till en komplett luftkonditionering. Båda systemen har dragfri genomventilation. Den förbrukade luften pressas ut genom ventilationsöppningarna under bakrutan. På herrgårdsvagnarna under ena bakre sidorutan.

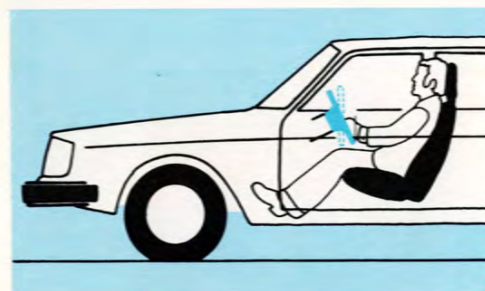
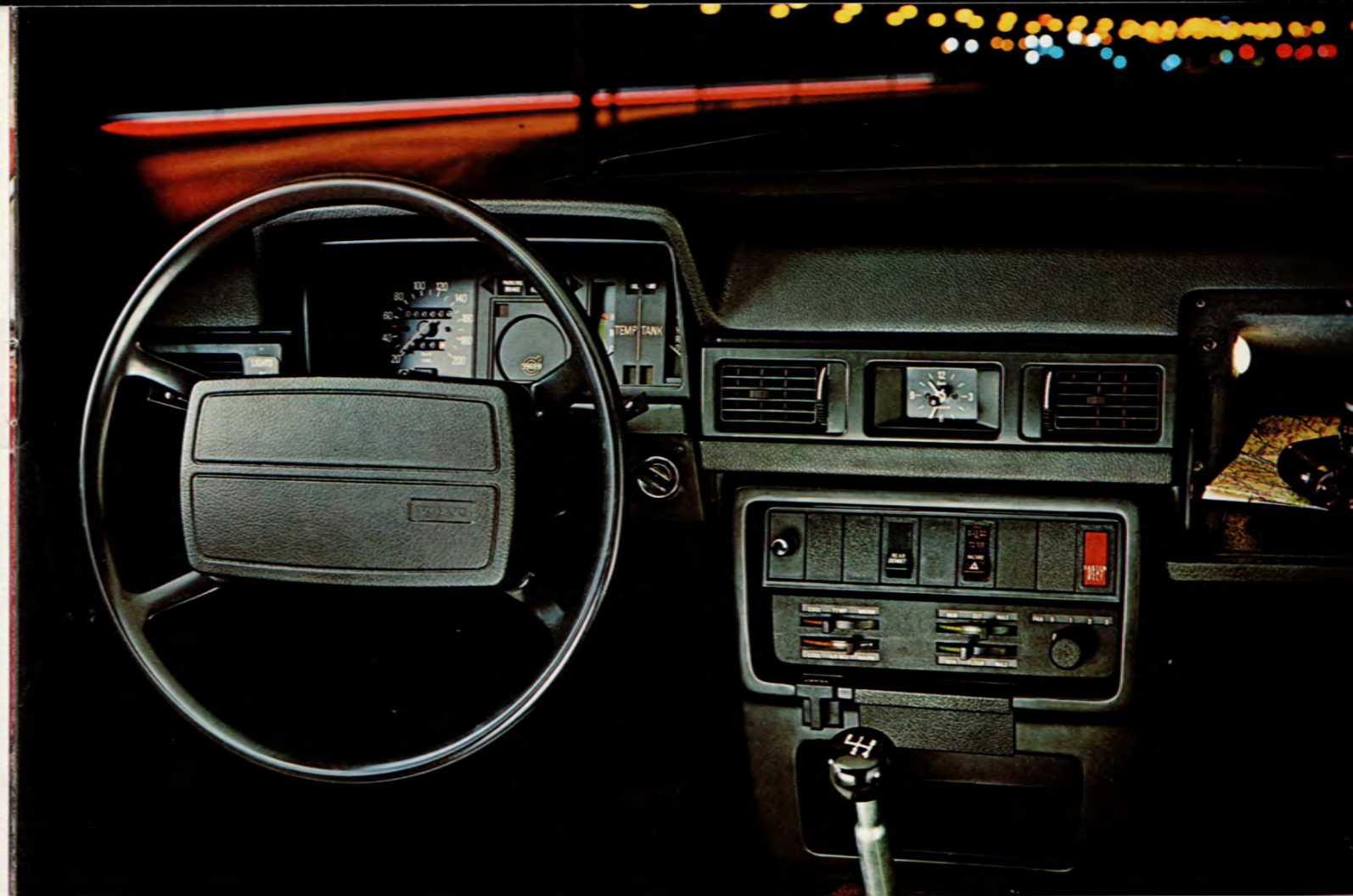

Rattens lutning har ändrats från 17 till 23 grader i nya Volvo. I praktiken innebär det att du får en skönare körställning, samtidigt som det är lättare att ta sig in och ur bilen.



Parkeringsbromsen är lätt åtkomlig mellan framstolarna. I samma kåpa sitter också bilbältesläsen. De är lättare att nå och lättare att se även i mörker. Låsen är belysta.



I p-bromskåpans baksida är askfattet för baksätespassagerarna placerat. Det är belyst och i bekväm närhet var man än sitter i baksätet.







# Volvo 1975 uppför sig ännu bättre på vägen.

Några av de viktigaste förbättringarna på Volvo 1975 upplever du först bakom ratten.

Då upptäcker du snabbt att de nya Volvo-modellerna ligger ännu bättre på vägen och är skönare att köra. Ojämnheterna i vägen blir också mjukare och behagligare.

Förklaringen är den nya framhjulsupphängningen med de kraftiga fjäderbenen och den förbättrade bakaxeln. Den nya kuggstängsstyrningen ger också lättare och exaktare styrning – bilen lyder dig bättre.

Den styvare framvagnen, den nya krängningshämmaren bak (på 2- och 4-dörrarsmodellerna) och den förbättrade bakaxelupphängningen gör också att nya Volvo uppför sig bättre i kurvorna. Den kränger mindre.

Volvo 1975 har samtidigt blivit något lägre, fått bredare spårvidd fram och bredare däck. Allt detta bidrar naturligtvis också till ökad körkomfort och säkerhet.

Prata med din Volvohandlare, så ordnar han så att du själv får känna hur nya Volvo uppför sig på vägen.



Dunk, dunk, dunk . . . På testbanans mest krävande avsnitt, en mardröm med rader av trottoarstenar, har Volvos nya framhjulsupphängning fått visa vad den tål. Och lite till. Ändrar vi nånting måste det förstås vara till det bättre.



När du själv tar ut Volvo 1975 på en provtur begär vi inte att du ska leta upp vägar i stil med dem vi håller oss med på testbanan. Det blir kanske svårt. Men kontrollera gärna hur Volvo uppför sig vid inbromsningar t. ex.



Nya Volvo har fått kuggstängsstyrning. Det betyder att bilen ger snabbare och direktare svar på rattrorelserna. Trots Volvos stora rymlighet är den ändå en smidig bil i stadstrafik. Vänddiametern är 9,8 m – mindre än vad många småbilar klarar.

Man behöver inte vara testförare eller motor-expert för att komma underfund med hur en bil känns ute på landsvägen, eller i stressig stadstrafik. Vägar som du känner till sedan tidigare duger bra. Då har du lättare att kunna jämföra och lära känna nya Volvo.

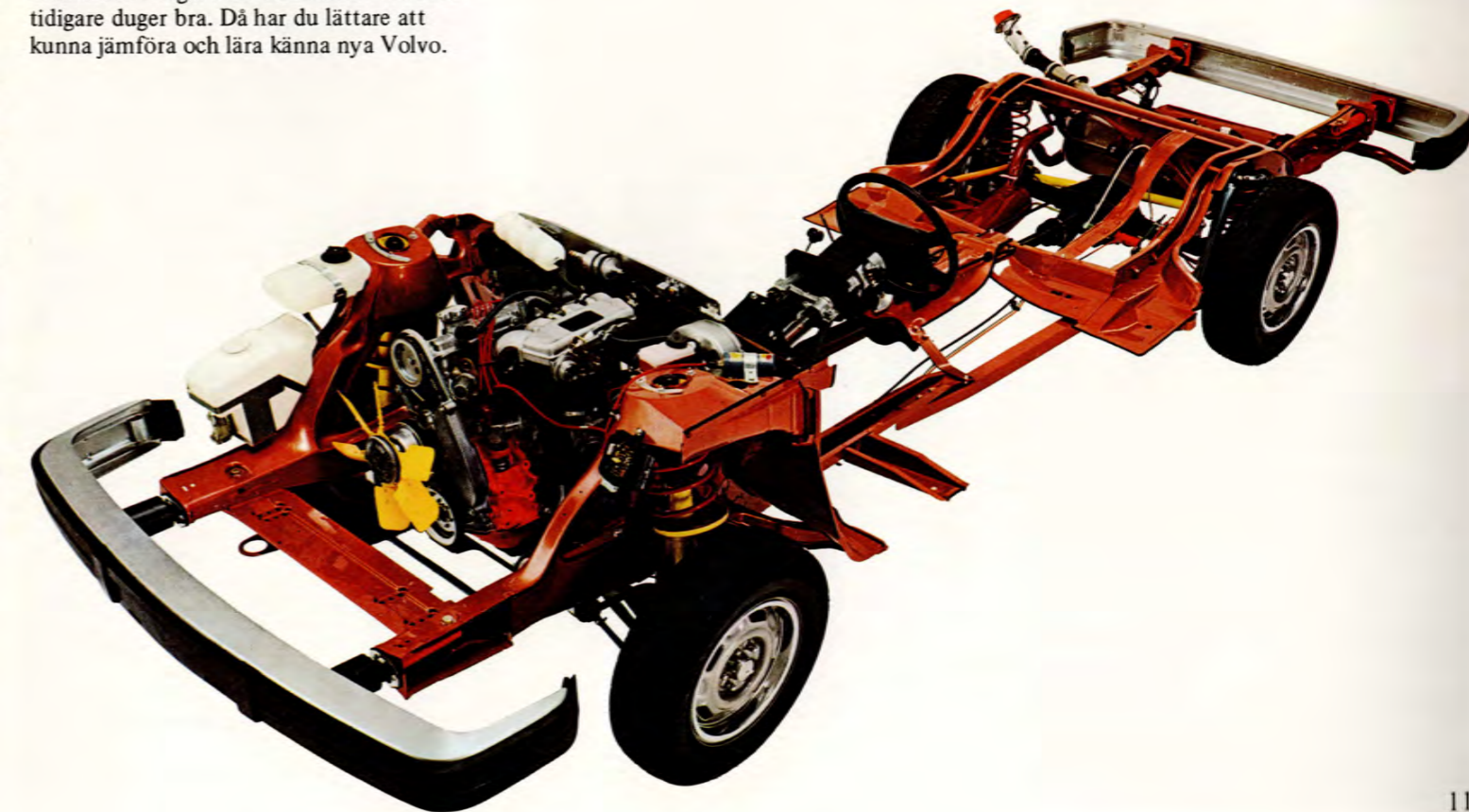





# Har du anledning att välja Volvos nya motor?

Nu har Volvo två typer av fyrcylindriga motorer. De finns i tre alternativ – 82, 97 och 123 hk DIN (60, 71 resp. 90 kW). Motorn på 123 hk DIN (90 kW) finns endast till Volvo 244 GL. Alla tre motorerna kan köras på billigare bensin, 93 oktan. Den nya motorn har fått beteckningen B 21. Det är en rak motor med överliggande kamaxel. Cylinderhuvudet är helt i aluminium och av s. k. cross-flowtyp. Det betyder att insugningskanalerna sitter på ena sidan av motorblocket och utblåsningskanalerna på den andra. Fördelen är bl. a. snabbare starter när motorn är varm. Nya B 21-motorn är alltså en snabb bruksmotor med modern konstruktion, längre ventillivslängd, låg bränsleförbrukning och tystare gång. Den finns i två varianter – B 21 A (97 DIN-hästar) med en förgasare eller B 21 E (123 DIN-hästar) med CI-insprutning (kontinuerlig insprutning) och transistoriserat brytarlöst tändsystem. Att vi byggt en ny motor innebär inte att vi överger den beprövade B 20 A-motorn på 82 hk DIN (bl. a. känd för sin pålitlighet och fina segdragningsförmåga). Utan för att kunna erbjuda Volvo-ägaren fler alternativ. Motorvalet är ju en fråga om behov. Och extra säkerhet om du behöver köra om t. ex. Så fundera ett slag: vilken motor skulle du ha bäst nytta av i din Volvo?

Om man hamnar bakom långsammare fordon behöver man ibland köra om. En motor med väl avvägd effekt ger dig större marginaler. Du kan göra den kritiska perioden – omkörningsögonblicket – så kort som möjligt.

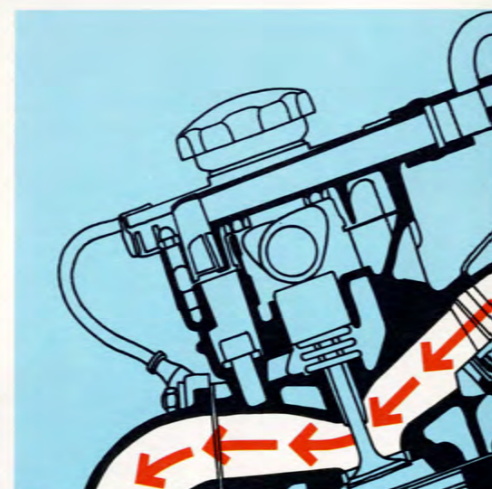

Erfarenheterna från olika undersökningar visar att förare med automatväxlade bilar ofta kör säkrare än förare som växlar manuellt. Har du automatväxel får du helt enkelt mer tid över för själva körningen. Volvos beprövade automatlåda har sex lägen för växelväljaren. Bekväm golvspak med ljusindikering – så att du även i mörker kan se vilken växel som är ilagd.

Ventilsystemet i Volvos nya 2,1-litersmotor. Det ger dig flera fördelar. Tystare gång och ökad driftssäkerhet bl. a.

Volvos nya fyrcylindriga motor med en förgasare – B 21 A. En snabb bruksmotor med modern konstruktion. Utrustad med överliggande kamaxel och ett styvare ventilsystem. Det medför bl. a. färre ventiljusteringar och låg bränsleförbrukning, men trots det bättre effekt och bättre kylning. Allt med sikte på att motorn ska kunna hålla för ännu fler mil.

Överliggande kamaxel – hjälper till att höja motorns effekt.

Styvt ventilsystem – mindre slitage, färre justeringar.

Cylinderhuvud i aluminium – låg bränsleförbrukning och bättre kylning.

Insug- och utblåsningskanaler på var sin sida av motorn – snabbare varmstarter.

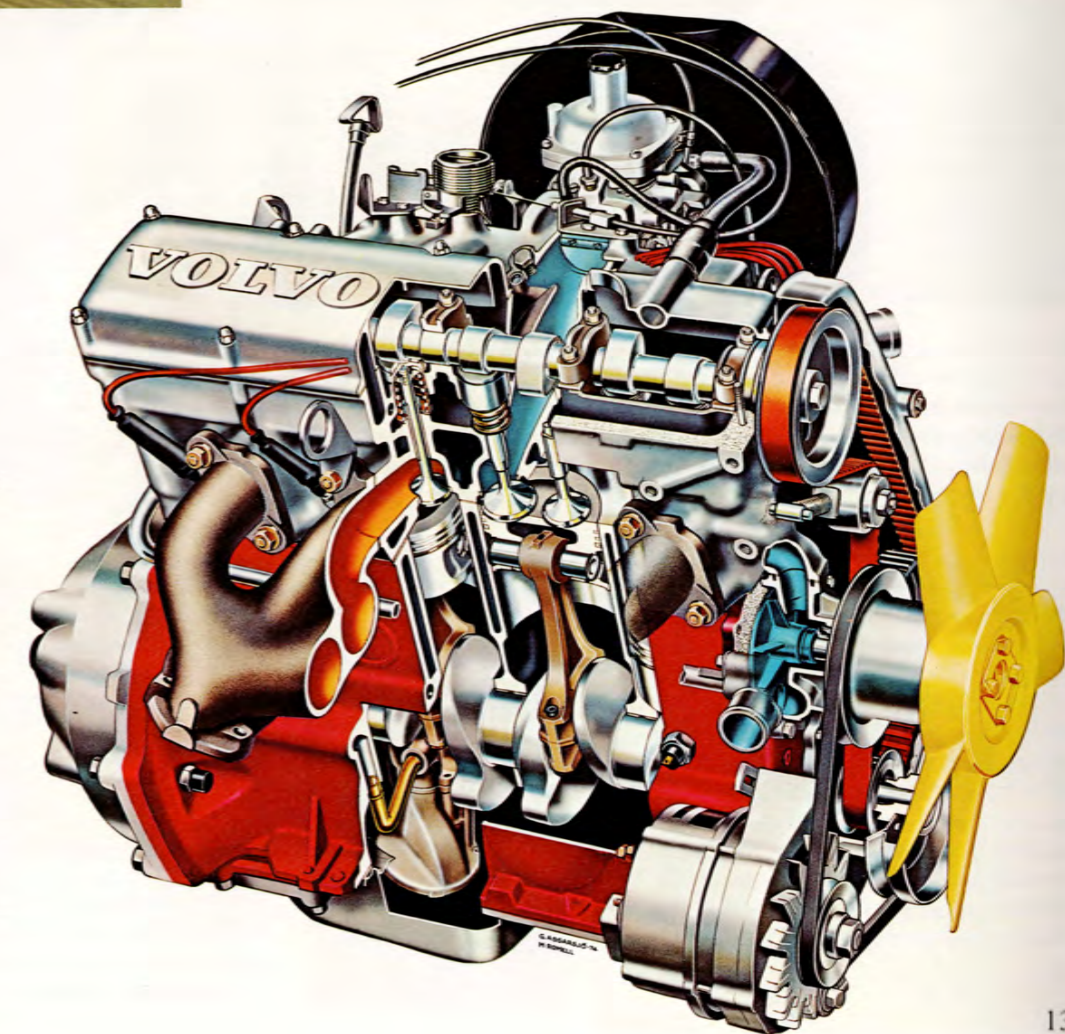



# För oss betyder säkerhet alltid mer och mer för varje år.

Fler och fler bilister sätter säkerheten högst upp på listan när de väljer bil. Förnuftigt, eftersom en säkrare bil ju ofta också är en bil som håller längre. Som är skön att köra. Och som vållar mindre bekymmer. Så om du på en del punkter också vill kalla det vi kallar för säkerhet för kvalitet, är vi på samma våglängd. Det är också därför som alla väsentliga nyheter på nya Volvo är av säkerhetskaraktär. På årets modeller har t. ex. väghållningen förbättrats: en helt ny framvagn med ökad spårvidd, förbättrad bakhjulsupphängning med krängningshämmare, den nya kuggstängsstyrningen, bredare däck, och ytterligare förbättringar på det redan unika triangeldelade bromssystemet av tvåkretstyp. Och dessutom trepunkts rullbälten även på ytterplatserna bak. (Midjebälte för mittpassageraren.)

Volvos, i vissa stycken unika, säkerhetsforskning visar att dagens Volvo erbjuder förare och passagerare ett skydd som är jämförbart med skyddet i en säkerhetsbil, enligt de hårda amerikanska kraven. Detta om bilbältet används. Tryggt att veta för dig som använder bilbältet.



Det redan tidigare mycket omfattande rostskyddet har förbättrats ytterligare på Volvo 1975. Så har t. ex. antalet varmgalvaniserade ställen i karossen utökats. Det omfattar nu också alla hjul- och fjäderbenshusen. Många karosdelar är tillverkade av rostfria material. Hela karossen skyddas också genom doppning i ett elektriskt laddat färgbud. Och ovanpå detta en mycket noggrann lackering.

Volvo har skivbromsar på alla hjul. Det triangeldelade bromssystemet med två kretsar var redan tidigare ett av de klart bästa. Nu är det dessutom utrustat med en ny typ av huvudbromscylinde: du behöver i stort sett inte trampa hårdare än vid normal bromsning, om den ena bromskretsen skulle sluta fungera. I så fall har du då ca 80 procent bromsverkan kvar, dvs. på båda framhjulen och ett bakhjul. Det minskar också risken för sladdar eller överaskande kast. Speciella reduceringsventiler ser också till att bakhjulen inte låser sig före framhjulen vid häftig bromsning.

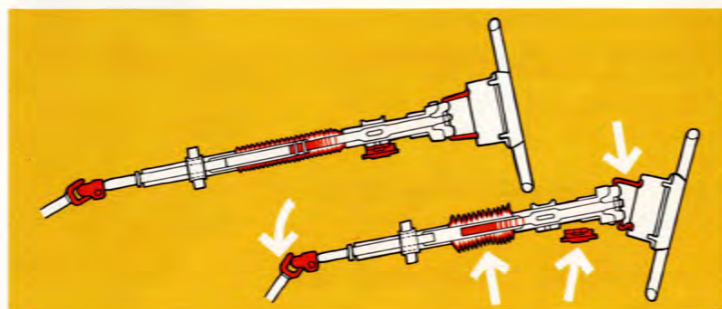
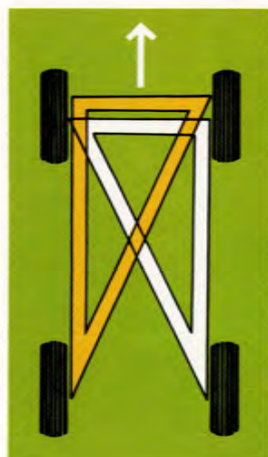

Volvos säkerhetsratt ger femdubbel säkerhet vid en eventuell kollision: 1) Nedre rattaxeln viks. 2) Rattstängens pressas ihop. 3) Rattroret glider framåt-neråt. 4) Rattfästet viker sig. 5) Dessutom ger den madrasserade kudden över rattcentrum ytterligare skydd.

Rullbälten både fram och bak – fast midjebälte för mittpassageraren bak.

Ännu kraftigare infästning av stolarna.

Ny framvagn och ökad spårvidd ger stabilare vagn.

Ändrad bakaxelupphängning – förbättrar kursstabiliteten.

Kuggstängsstyrning – lättare, exaktare styrning.

Krängningshämmare bak, styvare fjädring fram, minskar krängningen vid kurvtagning.

Förbättrad ventilation på sidorutorna ger bättre sikt.

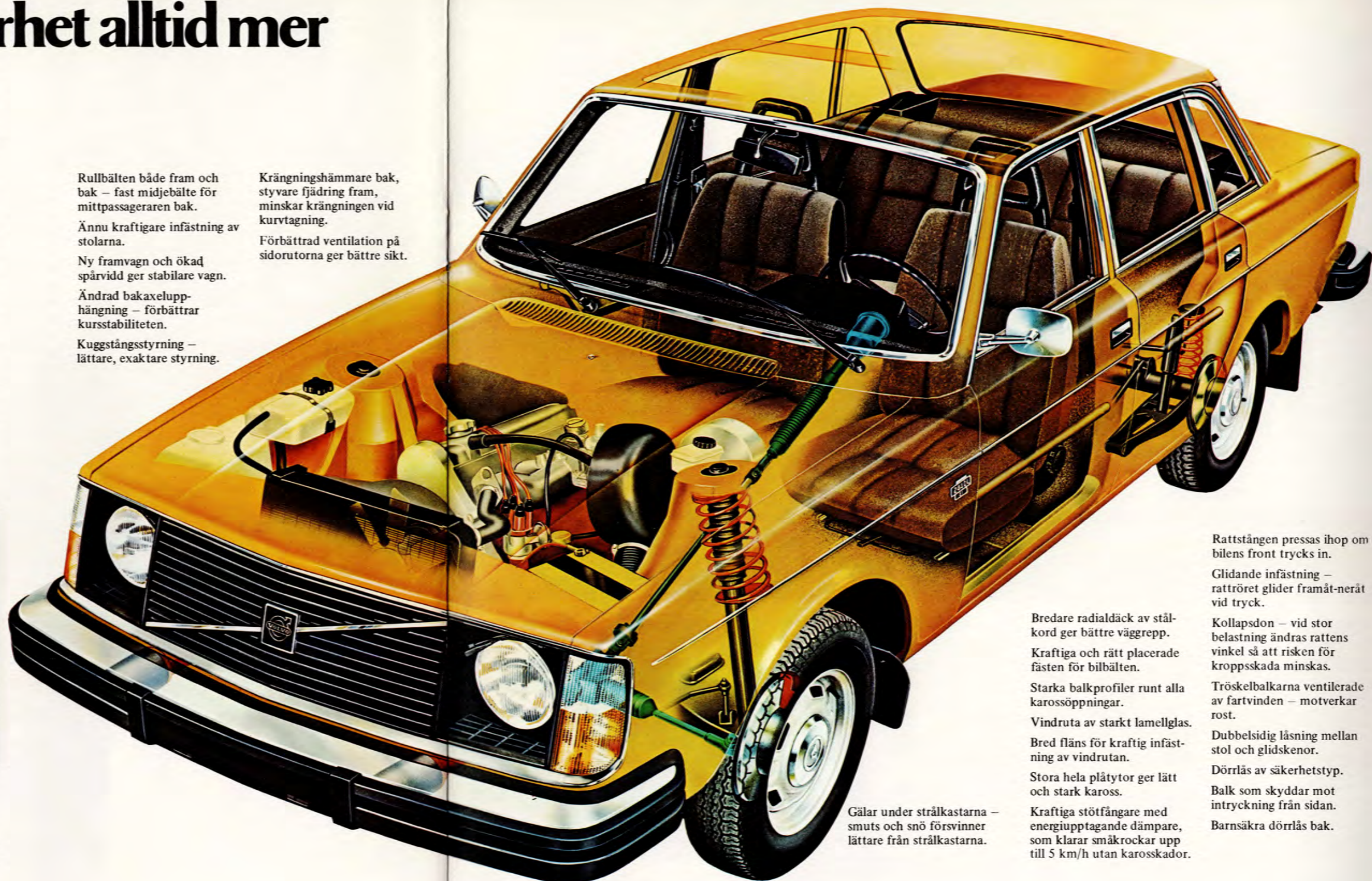

Gälar under strålkastarna – smuts och snö försvinner lättare från strålkastarna.

Bredare radialdäck av stål-kord ger bättre vägrepp.

Kraftiga och rätt placerade fästen för bilbälten.

Starka balkprofiler runt alla karossöppningar.

Vindruta av starkt lamellglas.

Bred fläns för kraftig infästning av vindrutan.

Stora hela plättytor ger lätt och stark kaross.

Kraftiga stötfångare med energiupptagande dämpare, som klarar smårockor upp till 5 km/h utan karoskadador.

Rattstängens pressas ihop om bilens front trycks in.

Glidande infästning – rattroret glider framåt-neråt vid tryck.

Kollapsdon – vid stor belastning ändras rattens vinkel så att risken för kroppsskada minskar.

Tröskelbalkarna ventilerade av fartvinden – motverkar rost.

Dubbelsidig låsning mellan stol och glidskenor.

Dörrlås av säkerhetstyp.

Balk som skyddar mot intryckning från sidan.

Barnsäkra dörrlås bak.

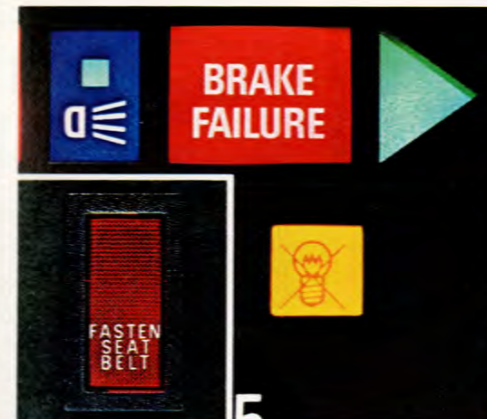

Volvos system av varnings- och påminnelse-lampor tänker på det mesta. Det påminner om bilbältet. Eller säger bl. a. ifrån om halvljuset, bak- eller bromsljuset slocknar.

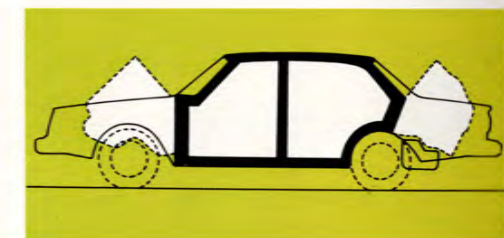

Volvo har både "mjuk" och "hård" kaross. Fram- och bakparti är "mjuka", energiupptagande. Nya Volvo har fått lite längre framparti. Det ökar alltså energiupptagningsförmågan. Och du själv och dina passagerare är omgivna av en "hård", skyddande säkerhetsbur.





244 DL  
2.1

## När du bestämt dig för Volvo, har du det trevligaste kvar.

Det är att välja just den nya Volvo-modell som passar dig och dina behov bäst. På de här två sidorna får du fakta om L- och DL-varianterna i 240-serien. På nästa uppslag (sid. 18–19) berättar vi om Volvo 245 herrgårdsvagn. Och på sid. 20–21 får du fakta om den motorstarkaste modellen, Volvo 244 GL, i 240-serien.

Gemensamt för alla Volvo-modellerna är t. ex. det generösa utrymmet invändigt, smidigheten i stadstrafiken, ekonomin ifråga om låga servicekostnader, generösa garantier och höga andrahandsvärde. Och det mesta som är så speciellt för Volvo finns förstås också på L- och DL-varianterna. Bl. a. den eluppvärmda förarstolen med alla sina inställningsmöjligheter. De krocksäkra stötfångarna (upp till 5 km/h). Systemet med påminnelse- och varningslampor. Den eluppvärmda bakrutan, strålkastartorkare och trepunkts rullbälten på ytterplatserna både fram och bak.

Volvo 242/244 DL kan du få med 2 eller 4 dörrar. Och två motoralternativ: den beprövade och driftsäkra B 20 A-motorn på 82 hk DIN (60 kW) eller den nya B 21 A-motorn på 97 hk DIN (71 kW).

Du kan också välja mellan Volvos 4-växlade manuella växellåda eller automatlådan med 6 väljarlägen. Det gäller även L-modellen.



De nya Volvo 240-modellerna har kuggstängsstyrning. Det ger exaktare styrning och bättre kurssäkerhet. Och fortfarande är vänddiametern överraskande liten – bara 9,8 m. En Volvo är lättare att fickparkera än många småbilar.



Stor dörröppningsvinkel – hela 80° – betyder mycket för din och passagerarnas trivsel vid i- och urstigning. Alla dörrar har också en kraftig balk inuti, som skyddar mot sidokrockar. Extra tryggt.



Vi människor är ju en gång för alla sådana att vi ibland behöver ta med oss en massa saker. I nya Volvo kan du ta med dig mer än det allra nödvändigaste. Bagageutrymmet är ordentligt tilltaget – rymmer hela 615 dm<sup>3</sup>.



Nya Volvo är utrustad med trepunkts rullbälten både fram och bak. För mittpassageraren bak finns midjebälte av fast typ. Har man rullbälten glömmar man inte så ofta att använda dem. De är ju enklare att ta på.



Stolar och säten i L-varianten är klädda i tålig textil med kantskoning av vinyl. Golvet skyddas av gummimattor. All inredning är naturligtvis brandhärdig.



245 DL  
21



Nya Volvo 245 har både torkare och spolare på bakrutan, som dessutom är eluppvärmd. Sikten bakåt är ju många gånger lika viktig för säkerheten som sikten framåt.

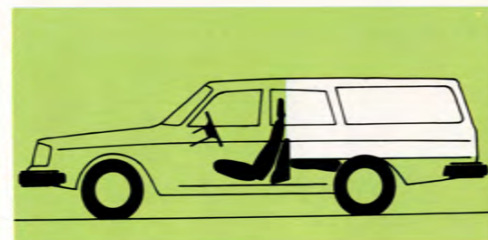

Med nerfällt baksäte – två enkla handgrepp är allt som behövs – sväljer Volvo 245 nära 2 m<sup>3</sup> last. Och det helt plana golvet ger en 188 cm lång lastyta. Med fem personer i bilen, kan du lasta 1,5 m<sup>3</sup>.



## Volvos lösning på dina bilbehov?

Den heter kanske Volvo 245 herrgårdsvagnen.

En vettig lösning för dig som då och då önskat att du kunde lasta lite mer i bilen, utan att behöva pruta på den kör- och åkkomfort du annars kan begära av en vanlig personbil.

Nya Volvo 245 sväljer nästan 2 m<sup>3</sup> last och två personer i framstolarna. Eller 1,5 m<sup>3</sup> last och fem personer. Den är också lika lättkörd som de övriga Volvo-modellerna.

I nya Volvo 245 DL finns den nya 4-cylindriga Volvomotorn (B 21 A) med överliggande kamaxel på 97 hk DIN (71 kW), som kan köras på billigare bensin, 93 oktan.

Volvo 245 L finns enbart med B 20-motorn på 82 hk DIN (60 kW) och enhetlig klädsel. Klocka saknas. Inredningen är också något enklare.

Vill du ha utförligare information om Volvo 245 finns en specialbroschyr, som du kan hämta hos din Volvohandlare.





244 GL  
21

# Det bästa hos en Volvo. Plus lite till.

Du kanske hör till dem som tillbringar mer tid i bilen än genomsnittsbilisten? Eller har bilen som ett nödvändigt hjälpmedel i arbetet? Eller helt enkelt gillar bilar så mycket att du vill ha en bil med lite personligare snitt? Då borde du ta dig en extra titt på nya Volvo 244 GL. Och, naturligtvis, pröva hur den ligger på vägen. Speciellt intressant i år med tanke på att vi lagt ner mycket jobb på att göra kör- och vägegenskaperna ännu bättre. För att inte tala om den nya fyrcylindriga motorn på 2,1 liters volym. Den har överliggande kamaxel, kontinuerlig bränsleinsprutning och ett nytt brytarlöst tändningssystem. B 21 E, som är beteckningen på den här motorn, körs på 93-oktanig bensin. Ekonomiskt, men ger ändå god effekt: 123 hk DIN (90 kW). Nya Volvo 244 GL har också läderklädda sittytor på stolar och säten, servostyrning, varvräknare och färgat glas i samtliga rutor.



Hjulen på GL-varianten ser lite annorlunda ut med de blankpolerade kupolmuttrarna. Breda lågprofildäck med stålkord ger också bättre väghållning. Och ökad slitstyrka.

Volvo 244 GL får du också med taklucka. Skönt när solen gassar.



Om du föredrar manuell växellåda har du två växellådor att välja mellan. Dels den helsynkroniserade 4-växlade lådan. Eller den 4-växlade med överväxel – reglaget som sitter i själva växelspaksknoppen. Volvo 244 GL finns också med automatisk växellåda med sex belysta väljarlägen.



Ratten i GL-varianten har fått ny utformning. Rattkransen är klädd med integral-skum. Det gör ratten skönare att hålla i. Den blir inte så kall vid kyla, inte så varm vid stark värme.



Läderklädseln är ett extra plus för bilälskare. I årets Volvo 244 GL är sittytor på stolarna och baksätet klädda med naturfärgat eller svart läder.

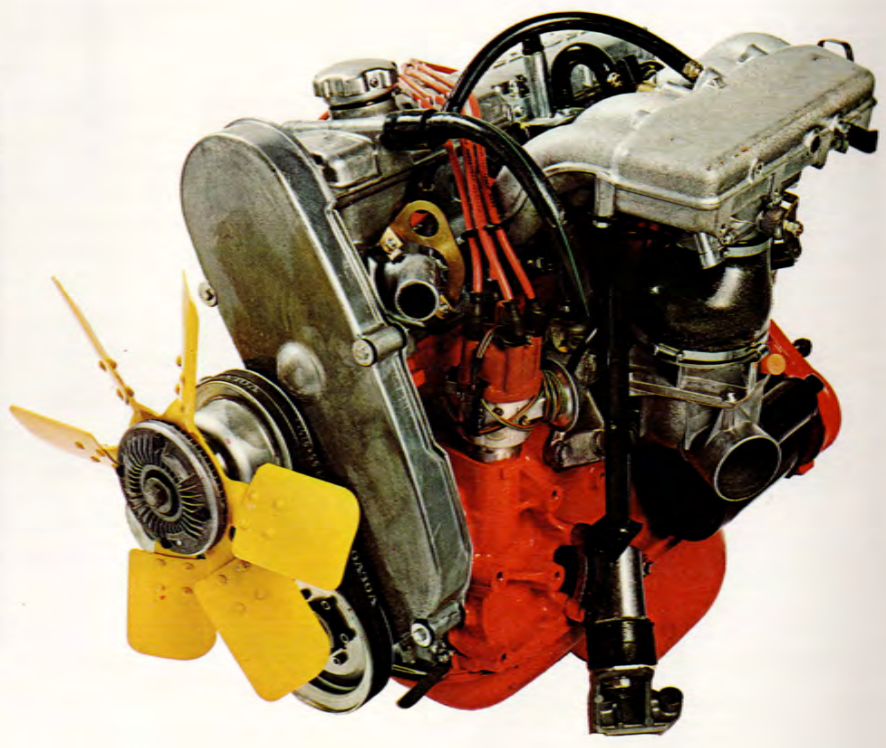

Den nya Volvo-motorn med överliggande kamaxel ger i GL-utförande 123 hk DIN (90 kW), men kan trots det köras på billigare 93-oktanig bensin. Motorn har beteckningen B 21 E. Den har kontinuerlig insprutning. Det ger bl. a. jämnare bränsleförbränning. Den är också utrustad med transistoriserat brytarlöst tändsystem, vilket innebär längre livslängd, bättre motorprestanda och ökad driftssäkerhet.



# Här är alla data om de olika Volvo-modellerna:

	B 20 A	B 21 A	B 21 E
Max effekt hk vid v/m DIN	82/4700	97/5000	123/5500
Max effekt kW vid v/s DIN	60/78	71/83	90/96
Max vridmoment kpm vid v/m DIN	16,0/2300	17,3/2500	17,3/3500
Max vridmoment Nm vid v/s DIN	157/38	170/42	170/58
Kompression	8,7:1	8,5:1	9,3:1
Förgasare	1	1	insprutn.

Motorerna är fyrcylindriga och vätskekylda med femlagrad vevaxel. B 21 A och B 21 E har överliggande kamaxel och cylinderhuvud av lättmetall. DL-varianterna kan fås antingen med B 20 A eller B 21 A. L-varianterna levereras enbart med B 20 A. Volvo 244 GL har B 21 E med bränsleinsprutning enligt CI-systemet.

## Kylsystemet

är frostskyddat och slutet. Volym 9,4 l.

## El-systemet

har batteri på 12 V/60 Ah. Växelströmgenerator på 35 A. Volvo 244 GL har 55 A.

## Transmissionen

har koppling av solfjäderstyp. Växellådan är 4-växlad och helsynkroniserad. Kan även erhållas med helautomatisk växellåda eller, på vissa varianter, överväxel verkande på 4:e växeln. Utväxling: 1:an 3,41, 2:an 1,99, 3:an 1,36, 4:an 1,00, back 3,25, överväxel 0,797.

## Styrinrättning

Kuggstångsstyrning. Delad rattstång av säkerhetstyp.

## Hjulupphängningen

fram är av fjäderbenstyp med krängningshämmare. Bakaxeln är stel och upphängd i långsgående gummilagrade bärramar. Dessutom försedd med momentstag och ett tvärstag. Sedanmodellerna har även bakre krängningshämmare. Spiralfjädrar såväl fram som bak.

## Hjulen

har breda stålkorvs radialdäck, 175 SR 14, på 5J-14" fälgar. Volvo 245 har 185 SR 14 däck på 5,5J-14" fälgar. Volvo 244 GL har lågprofildäck, 185/70 SR 14, på 5,5J-14" fälgar.

## Bromssystemet

har två kretsar. Vardera kretsen verkar på framhjulen och ett av bakhjulen. Samtliga hjul har skivbromsar. Bromsservo. Reduceringsventilen i vardera kretsen hindrar bakhjulen att låsas före framhjulen vid en kraftig inbromsning. Pareringsbromsen verkar på bakhjulen genom en särskild trumbroms.

## Bränsletanken

rymmer 60 l. Säkerhetsplacerad vid bakaxeln.

## Instrumentbrädan

är madrasserad. Reglerbar instrumentbelysning. Sexsiffrig vägmätare samt tripp-, bränsle- och kylvätsketemperaturmätare. Varningslampor för laddning, oljetryck, choke, helljus, parkeringsbroms och bromskretsfel. Glödtrådsvakt. Ljud- och ljussignaler för blinkers. Handskåpsbelysning. Kombinerat ratt- och tändningslås. Mittkonsolen har reglage för el-uppvärmd bakruta och fyrvägs varningsblinkers. Lampa för bältespåminnare. Reglage för värme- och ventilationsanläggning. Cigarettändare. Askkop. Plats för radio.

## Övrig utrustning

Kombinationsspak för blinkers, hel- och halvljus samt helljussignal. Kombinationsspak för vindrutetorkare med två hastigheter samt med elektrisk vindrutespolare. Herrgårdsvagnen har spolare och torkare för bakrutan. Strålkastartorkare. H 4-strålkastare. Automatiskt varsel-ljus. Eluppvärmd förarstol. Bagagerumsbelysning. Herrgårdsvagnarna har lampa vid bakluckan. Automatiska backljus. Rullbälten på ytterplatserna fram och bak. Bak finns också ett midjebälte. "High impact" lamellglas i vindrutan. Madrasserade solskydd. Avbländbar backspegel av säkerhetstyp. Bogsöringskrok såväl fram som bak. Nackskydd. Vissa varianter har soltak.

## Exteriormått

Vänddiameter:  
Däckens ytterkant ..... 9,8 m

## Interiormått

gäller för 244 DL.  
På övriga modeller avviker dessa något.

## Lastutrymmets mått

Bagagerumsvolym ..... 615 dm<sup>3</sup>  
mätt med SAE väskor ..... 395 dm<sup>3</sup>  
Herrgårdsvagnen  
Volym uppfällt baksäte ... ca 1,5 m<sup>3</sup>  
Volym nedfällt baksäte ... ca 1,9 m<sup>3</sup>  
Volym extrautrymme ... ca 65 dm<sup>3</sup>  
Lastöppning max bredd ..... 116 cm  
Lastöppning max höjd ..... 78 cm  
Lastkapacitet  
(beroende på vagnstyp) ca 450-550 kg

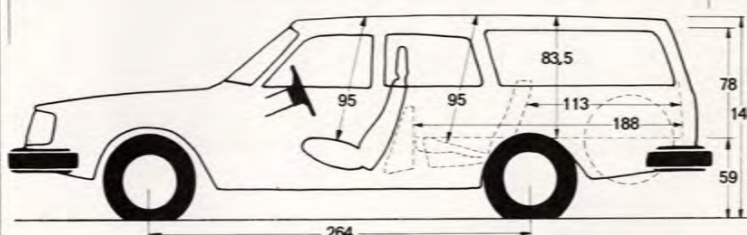
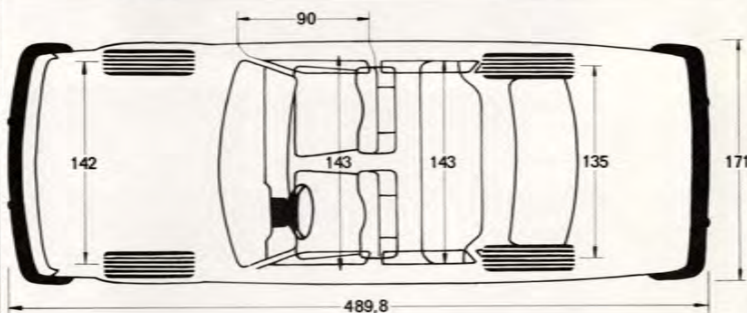
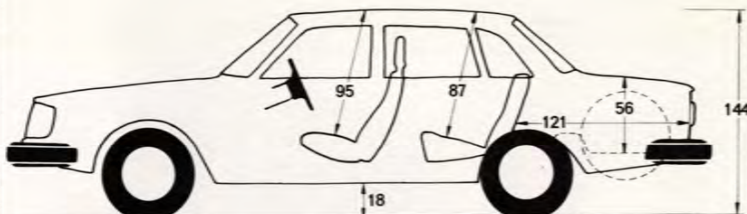

## Viktuppgifter

Biltyp	Tjänstevikt
242 L	ca 1320 kg
245 L	ca 1385 kg
242/244 DL	ca 1320 kg
245 DL	ca 1385 kg
244 GL	ca 1345 kg
Totalvikt Volvo 242/244	.. 1780 kg
Totalvikt Volvo 245	..... 1900 kg
Tillåten släpvagnsvikt	..... 1200 kg

## Garantier

Levereras med 12 månaders garanti, oavsett antalet körda mil, och med Volvos 5-åriga PV-garanti. Ingen extra kostnad för vagnskadeförsäkring.



Fabriken förbehåller sig rätt till ändring av konstruktion och utrustning utan föregående meddelande.

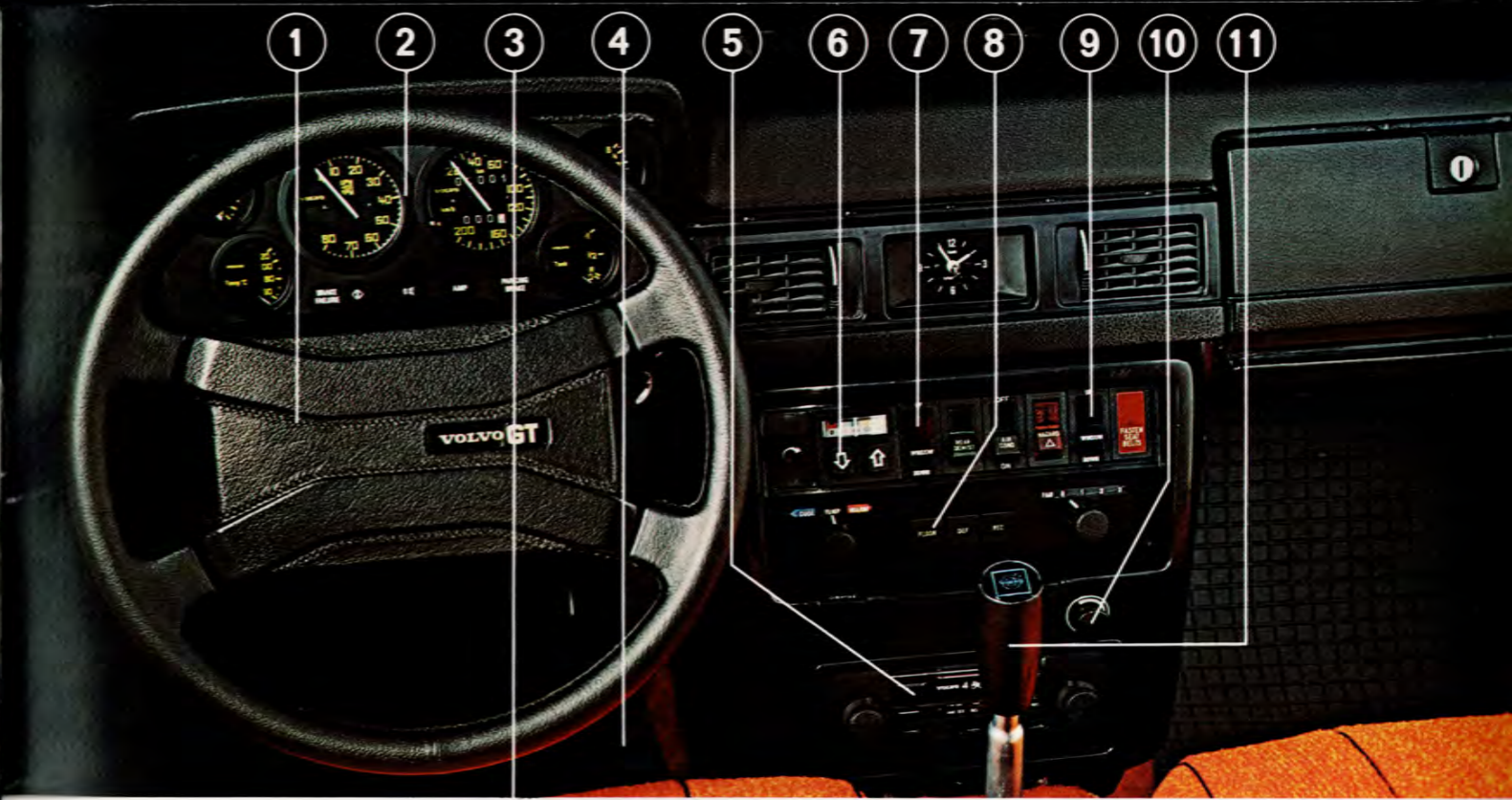

## Vilka Volvo-tillbehör skulle du ha nytta av?

- GT-ratt:** Läderimitation. Sportig.
- GT-instrument:** Med bl. a. varvräknare, voltmeter, oljetryckmätare.
- Överdragsklädsel:** Exklusiv. Finns i olika färger. God passform. Skyddar. 100% nylon. Flamsäker. Tål maskintvätt.
- Gummimattor:** Skyddar bilens textilmattor. Lätta att ta ut och göra rena.
- Volvo Radio:** Genom att bilen är förberedd för Volvo Radio går det snabbt att koppla och skjuta in radion i radiofacket på reglagepanelen. Volvo Radio finns i olika modeller. 24 månaders garanti.

**Volvo Radio/Stereo:** Bilen förberedd för Volvo Radio/Stereo. Finns med radio i olika utföranden kombinerad med Stereo för 4-alt. 8-spårs kassetter. 24 månaders garanti.

- Nivåreglering:** Återger bilen horisontalläge när den är tungt lastad bak eller körs med släp.

- 7 och 9. Elektrisk fönsterhiss:** Av säkerhetsskäl stannar fönsterhissen om något kommer i vägen.

**8. Volvo Luftkonditionering:** Du avgör själv vilken temperatur du vill ha i bilen. Svalt när solen gassar. Torrt och skönt när det är rätt och fuktigt ute. Luftkonditioneringen arbetar då ihop med bilens värmesystem. Volvo luftkonditionering kyler, avfuktar och renar luften.

- 10. Intervalltorkare:** Vindrutetorkarna startar och stängs med önskad intervaller.

- 11. Växelspaksknopp:** Greppvänlig. Läder.

**Volvo Bilvärmare:** Volvo Bilvärmare förvärmer både motor och kupé. Bilen står varm och skön med isfria rutor och väntar på dig även den bistraste vintermorgon. Värmaren startas med tiduret som kan förinställas upp till 20 timmar.

**Extraljus i grillen:** För gula eller vita fjärr- resp. dimljus.

**Draganordning:** Dragkroken går att skjuta in under stötfångaren då den ej används. (Levereras december 1974.)



**Barnstol - barnskydd:** Volvo Barnstol skyddar barn upp till 117 cm längd - ca 6 år. Monteras bakåtvänd. Finns för montering i såväl fram- som baksäte. För äldre barn finns barnskydd mellan framstolarna.



Volvo original tillbehör är noggrant testade och utprovade för din Volvo. I Volvos tillbehörsbroschyr hittar du ytterligare ett 100-tal originaltillbehör.