

VOLVO 240

Instruktionsbok

Årsmodell 1992



VOLVO

Den här instruktionsboken behandlar körning och skötsel av din Volvo

Hög krocksäkerhet, driftsäkerhet och lång livslängd är de krav som speciellt kännetecknar Volvo. Dessa krav är ytterst också dina krav och förväntningar.

För att få ut vad du förväntar dig, vill vi att du läser igenom den här boken och tar del av våra råd om körning och skötsel. Boken är tänkt att fungera både som en instruktionsbok och uppslagsbok. Därför innehåller den en del sifferuppgifter, som är bra att ha när du söker specifika data.

Är det ytterligare något som du undrar över rörande service, underhåll eller skötsel av din bil, så hör med din återförsäljare.

Miljöomsorg

När det gäller miljöomsorg finns det många exempel inom Volvos arbetsfält. Vi använder ett nytt, klorfritt köldmedia i våra klimatanläggningar som är helt ofarligt för ozonskiktet och som i mycket begränsad omfattning bidrar till växthuseffekten. Asbestfria bromsar, katalysatormotorer och metanoldrift är andra exempel på vad vi gör inom Volvo Personvagnar för miljön.

Även våra specifika tjänster har betydelse för miljön, ex.vis genom att använda Volvos originaldelar samt att underhålla tänd- och bränslesystem och andra åtgärder som direkt minskar avgasutsläppen. Vidare vill vi också betona Volvo-verkstadens miljövänlighet när det gäller hantering av miljöfarliga ämnen etc.



Ett omfattande alfabetiskt register finns sist i boken.

Instrument och reglage	2
Inredning, dörrar och luckor	21
Start och körning	39
Hjul och däck	55
Om något händer	59
Karossvård	73
Service och underhåll	81
Specifikationer	93
Avgaskontroll	101
Alfabetiskt register	106

De specifikationer, konstruktionsuppgifter och illustrationer som finns i instruktionsboken är inte bindande. Vi förbehåller oss rätten att göra ändringar utan föregående meddelande.

© Copyright Volvo Personvagnar AB

Instrument, strömställare och reglage

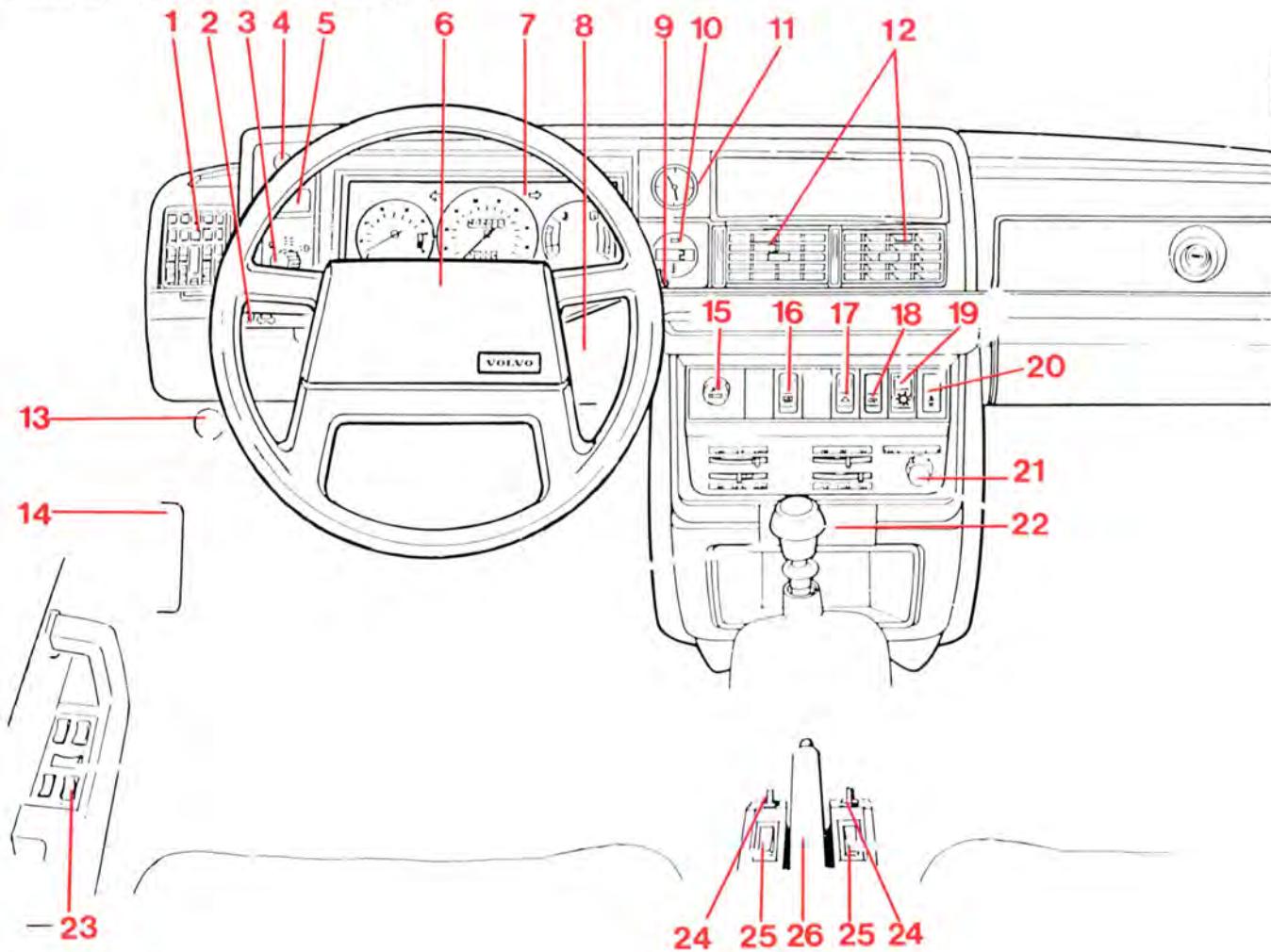

Beskrivning på sid

1	Ventilationsmunstycke	17
2	Körriktningsvisare	10
	Konstantfarthållare (vissamodeller)	11
3	Strålkastare och parkeringsljus	12
4	Instrumentbelysning	13
5	Dimbakljus	13
6	Signalhorn	—
7	Kombinationsinstrument	4
8	Start-, rattlås	8
9	Vindrutetorkare, -spolare, strålkastartorkare, -spolare, bakrutetorkare, -spolare 5-dörrars	9
10	Yttertemperaturmätare (vissa modeller)	5
11	Klocka	—
12	Ventilationsmunstycke	17
13	Motorhuvlås	35
14	Säkringsdosa	72
15	Cigarrettändare	15
16	Eluppvärmd bakruta	14
17	Varningsblinkers	14
18	Eluppvärmda backspeglar	14
19	Luftkonditionering (vissa modeller)	20
20	Bältespåminnare	28
21	Värmereglage	18
22	Askkopp	15
23	Elektriska fönsterhissar (vissa modeller)	16
24	Elektrisk backspegel (vissa modeller)	22
25	Eluppvärmd stol	14
26	Parkeringsbroms (handbroms)	15

På följande sidor finns noggranna beskrivningar av bilens instrument och reglage. Observera att variationer förekommer mellan olika modeller och länder bland annat beroende på olika lagbestämmelser.

Kombinationsinstrument

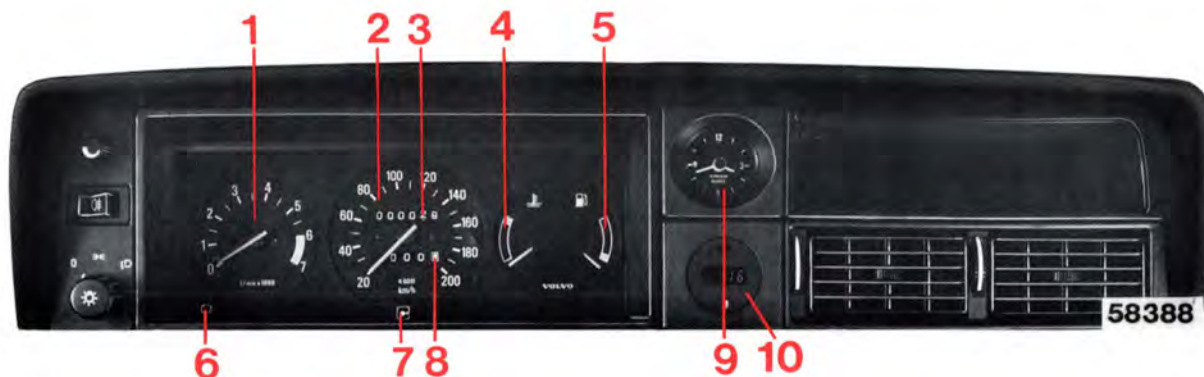

- 1 Varvtalsmätare
(vissa modeller)
alternativt klocka
- 2 Hastighetsmätare
- 3 Vägmätare
- 4 Temperaturmätare

- 5 Bränslemätare
- 6 Klockans ställknapp
(bilar utan varvtalsmätare)
- 7 Nollställning av trippmätare
- 8 Trippmätare
- 9 Klocka
(bilar med varvtalsmätare)
- 10 Yttertemperaturmätare

Klocka

Klockan är elektrisk och drivs från bilens batteri.

Ska du ställa om den — tryck in knappen och vrid.

Varvtalsmätare

Anger motorvarvtal i tusental varv/minut.

Det röda fältet ska inte användas.

Högsta tillåtna kontinuerliga motorvarvtal är 6000 r/m!

Om bilen inte har varvtalsmätare, se rekommenderade min- och maxhastigheter för varje växel på sidan 98.

Yttertemperaturmätare (Vissa modeller)

Mätaren visar temperaturen strax ovanför vägbanan. En röd lysdiod indikerar temperaturområdet (+4), där risk för frosthalka föreligger.

Temperaturmätare

Visar temperaturen i motorns kylsystem.

Visaren ska vid körning stå ungefär vågrätt.

Kommer visaren upprepade gånger in i eller står den konstant i det röda fältet ska du genast kontrollera kylvätskenivån och drivremmarna, se sidorna 90, 91.

Ytterligare tips om kylsystemet se sidan 49.

Bränslemätare

Bränsletanken rymmer ca 60 liter. Det röda fältet motsvarar ca 8 liter.

Trippmätare

Används för uppmätning av korta sträckor.

Högra siffran anger 100-tals meter.

Tryck in knappen (7) för nollställning.

Om trippmätarens 100-metersrulle har röd siffra, har hastighetsmätaren, inklusive tripp- och vägmätare, blivit utbytt.

Mätarställning och tidpunkt för bytet finner du i din Garantibok.

Kontroll- och varningslampor

- 1 Vänster körriktningsvisare
- 2 Höger körriktningsvisare
- 3 En glödlampa har slocknat
- 4 Fel på avgasreningen
- 5 ABS (läsningsfria bromsar) ur funktion (vissa modeller)
- 6 Generator laddar inte
- 7 För lågt oljetryck
- 8 Fel på SRS-systemet (vissa modeller)
- 9 Helljuset lyser
- 10 Åtdragen parkeringsbroms
- 11 Bromskrets ur funktion
- 12 Belysningen tänd
- 13 4:ans växel urkopplad (automatväxellåda)

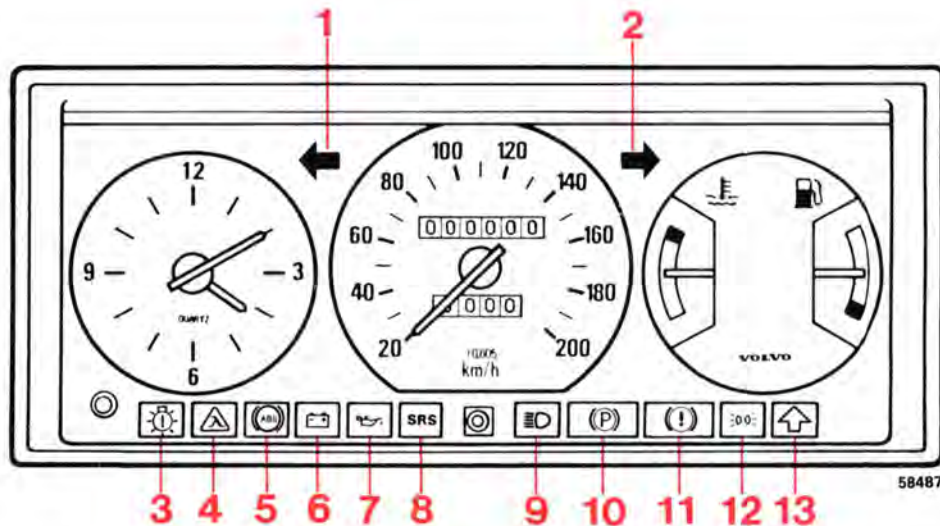

58487

En glödlampa har slocknat



Tänds lampan har någon av följande glödlampor slocknat:

Halvljus

Bakljus

Bromsljus (om lampan lyser då bromspedalen trampas ned)

Kontrollera säkringen och glödlampan.

Om varningslampan fortfarande lyser trots att du bytt en trasig glödlampa mot en ny, ska du byta även motsvarande lampa på bilens andra sida.

Start-/rattlås



Start- och rattlås

Om nyckeln går trögt att vrida beror det på att framhjulen står så att det är spänningar i rattlåset. Vrid ratten en smula fram och tillbaka då du vrider nyckeln, så går det lättare. Se till att rattlåset är spärrat, när du lämnar bilen, så minskar du risken för stöld.

WARNING!

Vrid aldrig nyckeln till 0-läge under körning eller bogsering.



0 Låsläge

Rattlåset låser ratten om du tar ur nyckeln.



I Mellanläge

Vissa elkomponenter (tex värmefläkt, cigarettändare) inkopplade.



II Körläge

Nyckelns läge under körning. Bilen hela elsystem är inkopplat.



III Startläge

Startmotorn kopplas in. Släpp nyckeln då motorn startat. Den fjädrar automatiskt tillbaks till körläge.

Vindrutetorkare och -spolare, strålkastartorkare och -spolare



Spaklägen, vindrutetorkare

1 Intervalltorkning

Används vid körning i tex dis eller dimma. Torkarna gör ett slag ca var 6:e sekund.

2 Tryckpunktsläge

Om du vill att torkarna ska göra bara ett slag eller ett par slag (vid tex duggregn): för spaken till tryckpunktsläget och håll den kvar med fingret. Torkarna stannar i parkeringsläge då du släpper spaken.

3 Vindrutetorkare, normal hastighet

4 Vindrutetorkare, hög hastighet

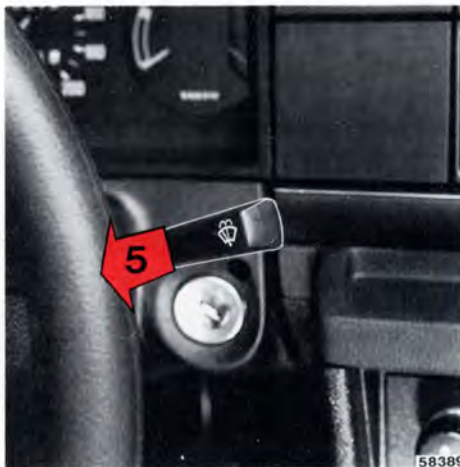

Spakläge, spolare/strålkastartorkare

5 Vindrutespolare + strålkastartorkare/spolare

Med spaken i detta läge startas även vindrutetorkarna och gör 2-3 slag efter det att du släppt spaken. Kontrollera funktionen av strålkastartorkarna regelbundet.

Obs! Strålkastartorkarna har ett överbelastningskydd som löser ut om torkarbladen blockeras av tex is.

Vrid startnyckeln till 0-läge och ta bort isen. Efter ca 1 minut, med startnyckeln i 0-läge, slår överbelastningskyddet ifrån.

Bakrutetorkare, -spolare 5-dörrarsmod.

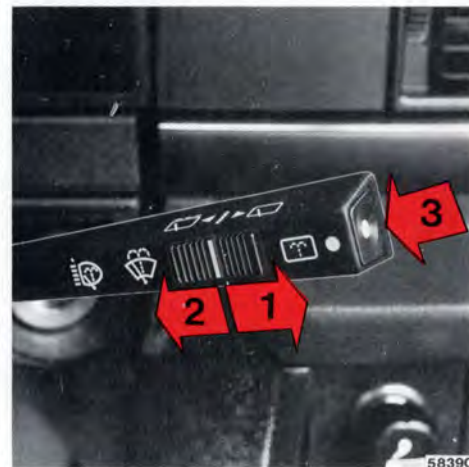

Reglage, bakrutetorkare

Bakrutetorkare/spolare manövreras med strömställarna ytterst på vindrutetorkarspaken som bilden ovan visar.

1 Bakrutetorkare

2 Intervallläge

Med knappen i detta läge gör bakrutetorkaren ett slag ca var tionde sekund.

3 Bakrutespolare

Då du trycker in knappen startar även torkaren. När du släppt knappen gör torkaren 2-3 extra svep.

Körriktningsvisare, hel/halvljusomkoppling och helljusblink



Körriktningsvisare



Hel- och halvljusomkopplare

1 Tryckpunktsläge

Vid svängar med litet rattutslag (körfältsbyte, omkörning) för du spaken lätt uppåt eller nedåt och håller den kvar med fingret. Spaken går omedelbart tillbaks till neutral-läget då du släpper den.

2 Normalsvängar

3 Helljusblink (släckta strålkastare)

Dra spaken lätt mot ratten (bara tills du känner ett lätt motstånd). Helljuset lyser tills du släpper spaken igen.

3 Hel/halvljusomkoppling (tända strålkastare)

Dra spaken mot ratten förbi "blinkläget" och släpp den igen. Strålkastarna växlar mellan hel- och halvljus.

Om någon glödlampa i körriktningsvisarna gått sönder kan du se det på att kontrollampen blinkar betydligt snabbare än normalt.

Konstantfarthållare (vissa modeller)

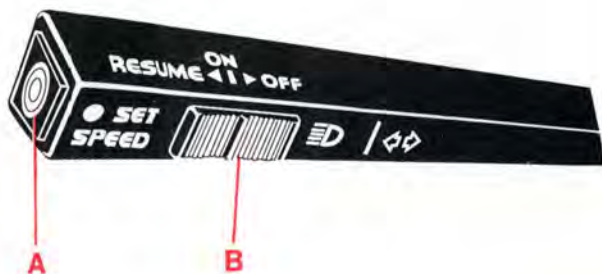

Inkoppling

Konstantfarthållarens omkopplare sitter på körvisarspaken.

Inställning av önskad hastighet:

- 1 Sätt omkopplaren (B) i läge ON.
- 2 Accelerera till önskad hastighet.

OBS! Konstantfarthållaren kan inte kopplas in vid hastigheter under 35 km/h.

- 3 Tryck in SET SPEED-knappen (A).

Fartminskning

Konstantfarthållaren kopplas ur när bromspedalen trampas ned. Tidigare inställd hastighet lagras i minnet. När omkopplaren (B) för ett kort ögonblick förs till RESUME-läge återtar bilen den tidigare inställda hastigheten.

Acceleration

En tillfällig fartökning, som t ex vid omkörning, stör inte konstantfarthållarens funktion. Bilen återgår till tidigare hastighet utan att omkopplaren behöver föras till RESUME-läge.

VARNING!



Konstantfarthållaren bör inte användas i tät trafik eller vid halt väglag.

OBS! Vid körning i backe kan bilens verkliga hastighet avvika något från inställd hastighet.

Då konstantfarthållaren redan är inkopplad, kan hastigheten ökas genom att SET SPEED-knappen hålls intryckt. Den hastighet bilen har när knappen släpps igen, blir istället inprogrammerad.

Urkoppling

Sätt omkopplaren (B) i läge OFF, eller tryck på broms- eller kopplingspedalen.

När tändningen stängs av eller växelväljaren ställs i läge N, kopplas konstantfarthållaren automatiskt ur.

Tidigare inställd hastighet nollställs när tändningen stängs av eller omkopplaren sätts i läge OFF.

Om hastigheten sjunker ner till 70% av vald hastighet kopplas konstantfarthållaren automatiskt ur. Detta sker även vid hjulspinn.

Strålkastare och parkeringsljus



Belysningens strömställare

0 Startnyckeln i 0-läge: All belysning släckt.

Startnyckeln i "körläge": Halvljuset tänd (+ parkeringsljus fram och bak, nummerskyltbelysning och instrumentbelysning).

Halvljuset tänds alltså automatiskt då startnyckeln vrids till "körläge" och kan inte släckas.

Automatiskt halvljus finns bara i Sverige och Norge.

☰☷ Parkeringsljus fram och bak (+ instrumentbelysning).

Parkeringsljuset ska användas bara vid parkering, **aldrig under körning**.

☰☷ **Startnyckeln i läge 0:** All belysning släckt.
Startnyckeln i "körläge": Strålkastarna

(+ parkeringsljus fram och bak, nummerskyltbelysning och instrumentbelysning) tända.

Strålkastarna ska naturligtvis vara tända då du kör i mörker samt vid dålig sikt i dagsljus.

Med strömställaren i läge ☰☷ släcks alltså all belysning då startnyckeln vrids till läge 0.

OBS! Du måste alltid vrida ljusomkopplaren till läge ☰☷ för att kunna tända halvljuset.

Dimbaktljus



Strömställare, dimbaktljus

Dimbaktljuset är betydligt kraftigare än det normala baktljuset och används vid körning i mycket dålig sikt. **Strålkastarna måste vara tända för att dimbaktljuset ska lysa.**

När dimbaktljuset är tätt lyser kontrollampan i strömbrytaren.

Dimbaktljuset är placerat i baktljuset närmast vägens mitt.

Kom ihåg: Lagbestämmelserna för användning av dimbaktljus varierar från land till land.

Instrumentbelysning

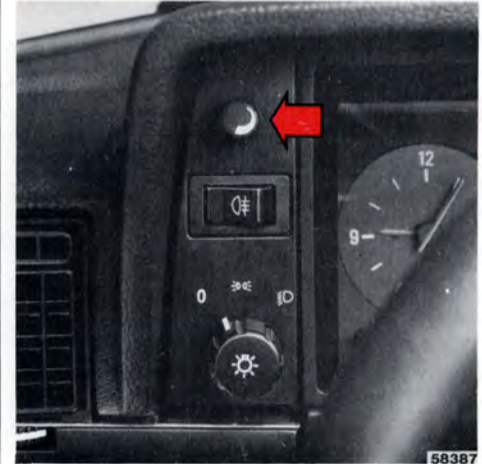

Reostat, instrumentbelysning

Vrid medurs — starkare instrumentbelysning
Vrid moturs — svagare instrumentbelysning

Varningsblinkers



Varningsblinkers

Varningsblinkers (alla fyra körriktningvisarna blinkar) ska användas då du är tvungen att stanna eller parkera bilen så att den innebär fara eller hinder i trafiken.

Kom ihåg: Lagbestämmelserna för användning av varningsblinkers varierar från land till land.

Eluppvärmd bakruta



Strömställare, bakruta

Använd eluppvärmningen för att få bort is och imma på bakrutan. Koppla ifrån uppvärmningen då rutan är is- och imfri så att du inte belastar elsystemet i onödan. Lägga inte föremål så att uppvärmningstrådarna på rutans insida kan skadas. Var försiktig då du torkar rutan så att inte tex ringar skadar trådarna.

Eluppvärmda backspeglar



Eluppvärmda backspeglar

Använd eluppvärmningen för att få bort is och imma från backspeglarna. En tryckning på strömställaren startar uppvärmningen av backspeglarna. Det ser du genom att den orange kontrollampen i strömställaren tänds. Koppla ifrån uppvärmningen då backspeglarna är is- och imfria, så att du inte belastar elsystemet i onödan.

Eluppvärmda framstolar



Framstolarnas värmeströmställare

Eluppvärmningen kan kopplas av och på med strömställaren. Uppvärmningen är termostat-reglerad och slår ifrån automatiskt. Stäng av passagerarstolens uppvärmning om ingen sitter i stolen.

Parkeringsbroms (handbroms)



Parkeringsbromsspak

Använd **alltid** parkeringsbromsen vid parkering, så fungerar den bäst. Då bromsen är åtdragen lyser varningslampan i kombinationsinstrumentet. Lossa parkeringsbromsen genom att dra upp spaken en aning och tryck in knappen, släpp sedan ned spaken. Parkeringsbromsen verkar på bakhjulen.

Cigarrettändare och askkoppar

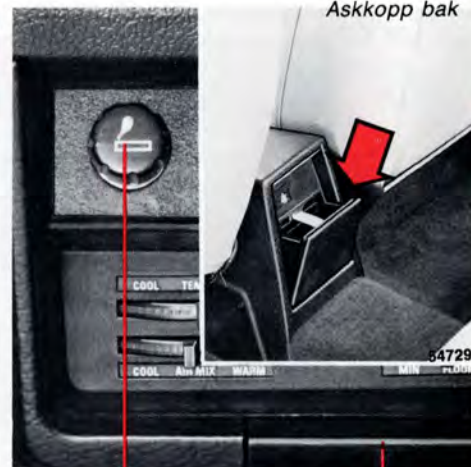

Cigaretttändare

Askkopp

Tryck in tändaren då du ska använda den. Då den blivit tillräckligt varm (efter ca 6–8 sekunder) fjädrar den ut automatiskt.

Då någon av askkopparna ska tömmas — dra ut den helt, tryck ned plåttungan med tummen och ta bort den.

Elektriska fönsterhissar (vissa modeller)

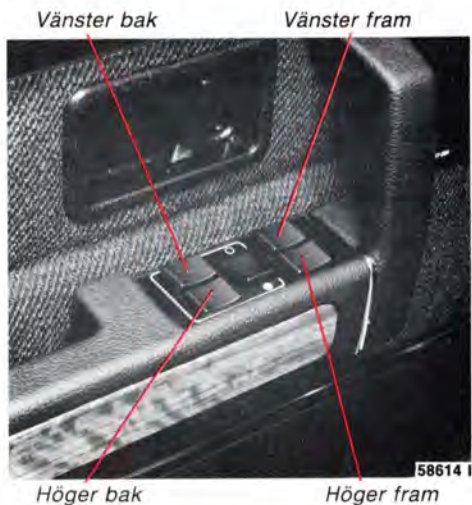

De elektriska fönsterhissarna manövreras du med strömställarna i dörrarnas armstöd. Bilden ovan visar förardörrens armstöd. För att fönsterhissarna ska fungera måste startnyckeln vridas till körläge. Fönstren sänks om du trycker ned strömställarens bakre del och höjs om du trycker ned den främre delen.

Tänk på att alltid bryta strömmen till fönsterhissarna (dvs ta bort startnyckeln) när du har barn i bilen.



På bilar med elektriska fönsterhissar även i bakdörrarna finns en knapp som gör det möjligt att spärra de bakre fönsterhissarna för baksätesspassagerarna. Se bilden.

- Bakdörrarnas fönster kan manövreras med både strömställaren på respektive dörr och med strömställaren på förardörren.
- Bakdörrarnas fönster kan **manövreras bara från förardörren** och alltså **inte med bakdörrarnas strömställare**.

Varning!

Om du har barn i bilen, se till att ingen kan få händerna i kläm, då fönstret stängs.



Värme och ventilation

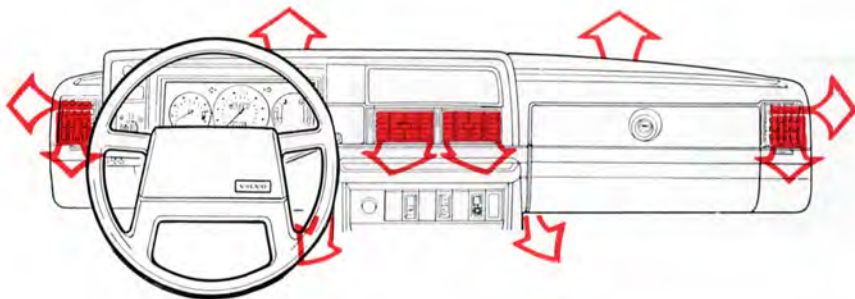

Värmesystemet finns i tre olika varianter: Standard, Kombinationssystem och Luftkonditionering. På de följande sidorna beskrivs de tre värmesystemen utförligt var för sig. Samtidigt får du en del goda råd om hur du ska använda dem.

På bilden ovan ser du hur värmesystemets luftmunstycken är placerade.

Ventilationsmunstycken



Ventilationsmunstycken

- A stängt
- B öppet
- C riktning av luftströmmen i sidled
- D riktning av luftströmmen i höjded

Lägg märke till att de fyra ventilationsmunstyckena fungerar olika. Luftmängden genom de två yttre munstyckena kan du reglera med defrosterspaken (se sidan 18). Luftmängden genom de båda mittre kan däremot varieras endast med den lodräta ratten vid sidan av munstycket.

Värmesystem "Standard"

TEMP

Vänster (COOL) = kallt
Höger (WARM) = varmt

DEF (defroster)

Luft till vindruta och de **två yttre ventilationsmunstyckena** med defrostermunstycken för sidorutorna.

Vänster (MIN) = stängt
Höger (MAX) = öppet

☸ (fläkt)

0 = avstängd
3 = full effekt



56188

AIR MIX

Luft till de **två mitterre ventilationsmunstyckena**.

Vänster (COOL) = kall friskluft

Höger (WARM) = uppvärmd friskluft

Kall eller uppvärmd friskluft, dock inte varmare än vad TEMP-reglaget är inställt på.

Avsikten är att du skall kunna få sval luft i ansiktet, men varm luft för övrigt.

FLOOR

Vänster (MIN) = ingen luft till golvet

Höger (MAX) = helt öppet till golvet

Så här får du varmast:

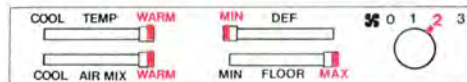

Stäng alla ventilationsmunstyckena på instrumentbrädan.

... och så här får du snabbast bort imma:

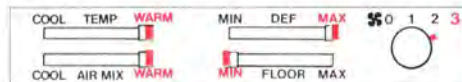

Stäng ventilationsmunstyckena på instrumentbrädan.

Se till att gallret över luftintaget framför vindrutan inte är övertäckt av snö eller löv.

När imman försvunnit, ställ fläkreglaget i läge 1.

... och så här får du svalast:



Värme- och ventilationssystem "Kombinationssystem" (vissa modeller)

TEMP

Vänster = kallt
Höger = varmt

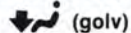

Ej intryckt = ingen luft till golv
Intryckt = helt öppet till golv

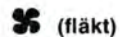

Fläkten har 4 hastigheter + 0-läge

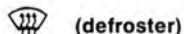

Ej intryckt = svag defroster
Intryckt = helt öppen defroster



(recirkulation)

Använd detta läge om du under några minuter vill slippa illaluktande avgaser. I detta läge kommer nämligen bara en liten del av luften från utsidan. Kör dock inte längre än ca 10–15 minuter. Då nästan ingen frisk luft tillförs, är det risk för dålig luft i bilen.

Så här får du varmast:

TEMP-spaken till höger
↓ -knappen intryckt
* -reglaget i läge 3 (ev 4)
Alla munstycken stängda

... och så här får du bort imma:

TEMP-spaken till höger
↑ -knappen intryckt
* -reglaget i läge 4
Alla munstycken stängda
Se till att gallret över luftintaget framför vindrutan inte är övertäckt av snö eller löv.

Luftkonditionering (vissa modeller)



AIR COND (kompressor)

Starta luftkonditioneringen genom att trycka in strömställaren på panelen, luftkonditioneringen sätts igång efter en viss fördröjning.

(fläkt)

Läge 4 för snabb nedkylning.

TEMP

När luftkonditioneringen används ska reglaget först stå helt till vänster.

Använd sedan "TEMP"-reglaget för att få rätt temperatur.

Vänster = kallt

Höger = varmt

(recirkulation)

Ska vara intryckt under nedkylningsperioden samt om yttre temperaturen och/eller luftfuktigheten är hög.

Så här får du svalast:

OBS! Bilens alla fönster ska vara stängda! Knapparna  och  ska **inte** vara intryckta. All luft kommer nu in genom ventilationsmunstyckena på instrumentbrädan. Munstyckena ska givetvis vara öppna.

Tips: För att snabbt få bort imma ur bilen kan luftkonditioneringen med fördel användas även då det är relativt kallt ute, eftersom luften avfuktas i anläggningen innan den blåses in i bilen. Använd din luftkonditionering regelbundet så fungerar den bäst.

Finns det vatten under bilen kan det bero på att klimatanläggningen vid varm väderlek avger kondensvatten.

Inredning, dörrar och luckor

På de följande sidorna beskrivs tex stolar, bilbälten, dörrar osv:

Backspeglar, inre och yttre	22
Innerbelysning, soltak	23
Framstolar	24
Barn i bil	25
Bilbälten	28
SRS (Airbag)	30
Nycklar och lås	32
Bagagelucka	33
Barnsäkerhetslås	34
Motorhuv	35
Bagageutrymme	35
Transport av lång last	38

Inre backspegel



53450

B = avbländat läge

A normalt läge
B avbländat läge. Använd det om strålkastarna från bilen bakom irriterar dig.

Yttre backspeglar, manuellt inställbara



57698

Justering, manuella backspeglar

Backspeglarna kan du ställa in inifrån med justerknappen.

Yttre backspeglar, elektriskt inställbara



57695

Strömställare, elbackspeglar

A sidled
B höjddled
Knapparna är placerade mellan framstolarna, på var sin sida om handbromsspaken.

Varning



Använd inte isskrapa med stålblad då du tar bort is från speglarna, eftersom glaset kan repas!
Vissa modeller har på förarsidan en yttre backspegel där yttre halvan av spegelglaset är en vidvinkelspegel som eliminerar den "döda zonen".

**Tänk på att spegeln förändrar vinklar och avstånd!
Ställ in speglarna innan du börjar köra!**

Innerbelysning 4-dörrarsmod.



56439

Strömbrytare, innerbelysning

- 1 Tänd
- 2 Släckt
- 3 Lampan tänds när någon av dörrarna öppnas.

Innerbelysning 5-dörrarsmod.

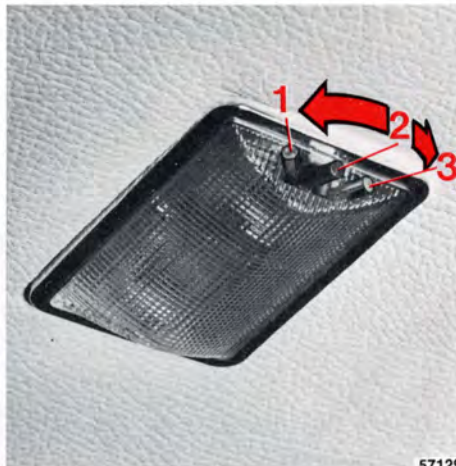

57129

Strömbrytare, innerbelysning

- 1 Tänd
- 2 Släckt
- 3 Lampan tänds när någon av dörrarna öppnas.

Soltak (vissa modeller)



57700

Vev för soltak

Fäll ned veven och veva moturs för att öppna, medurs för att stänga.

Av säkerhetsskäl ska veven alltid vara uppfälld under körning.

Framstolar

Varning

Ställ in stolen **innan** du börjar köra.



Höjdställning

Förarstolens fram- och bakkant kan ställas in med var sin spak i vardera tre olika höjdlägen. Den bakre spaken når du lättast från baksätet. Passagererstolen är fast monterad i golvet. Vid ändringar av höjdläget måste du använda verktyg.

Längdställning

När bygeln lyfts kan stolen föras framåt eller bakåt. Kontrollera att stolen är spärrad då du ändrat inställningen. OBS! Stolen kan justeras en extra bit framåt, för att göra detta måste verktyg användas.

Framstolarna är eluppvärmda

Uppvärmningen kan du koppla till och ifrån med strömställare som är placerade mellan framstolarna på var sin sida om handbromsspaken. Se sidan 14.

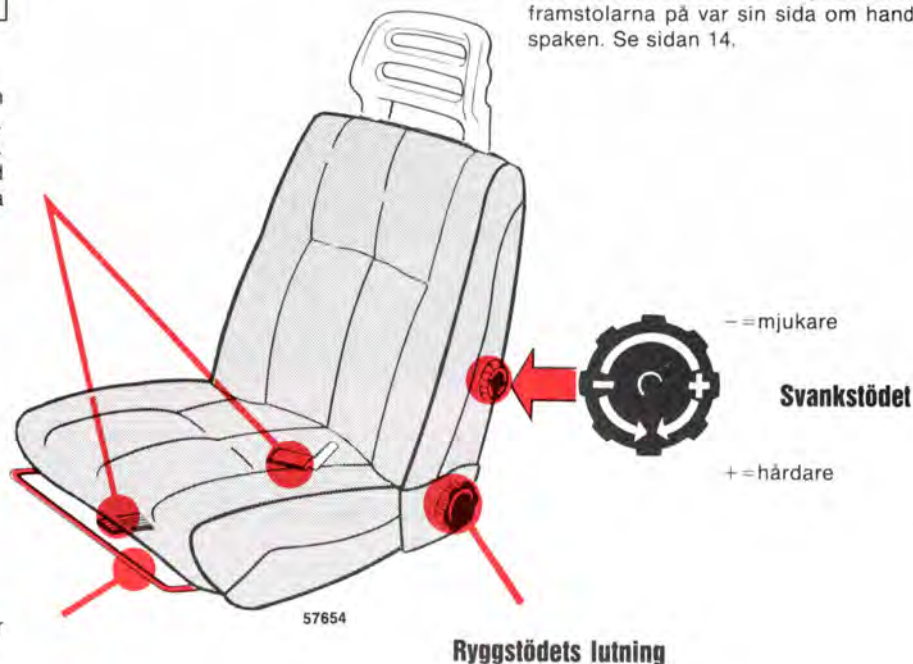

Barn i bil

Barnen ska också sitta bra — och säkert!

En vuxen person med bilbälte har i en Volvo ett mycket gott skydd vid en kollision eller annan olycka.

För att du ska kunna ge dina barn samma goda skydd ger vi här några råd om utrustning och barnens placering i bilen.

Kom ihåg att barn, oavsett ålder och storlek, alltid ska sitta fastspända i bilen. Och sätt aldrig barn i knät på en passagerare!

Placering och utrustning väljer du med hänsyn till barnets vikt. Du bör använda Volvos speciellt framtagna barnstolar och barnkuddar.

Om samtliga sittplatser i kupéutrymmet är upptagna kan bakåtvänt extrasäte i bagageutrymmet på 5-dörrars utnyttjas. Extrasätet är avpassat för två barn, vardera med vikt upp till 40 kg och ca 150 cm längd.

OBS! I många länder finns lagbestämmelser om hur barn får placeras i bilen. Ta reda på vad som gäller i det land dit du ska åka.

Barn upp till ungefär 3 år



Placering i framsätet

I Volvos barnstol kan även nyfödda barn placeras tryggt. Denna barnstol är godkänd i kombination med särskild monteringsatts och bilens 3-punktsbälte, för bakåtvänt montering i framsätet (för barn upp till 18 kg) och baksätets ytterplatser samt mittplats (för barn från 9 kg till 18 kg).



Baksätets ytterplats

Vid montering av fästen och fästband till barnstolen ska den monteringsanvisning som medföljer barnstolen följas noga, för att ge största säkerhet.

Barnstolens fästen monteras i stolens glidskenor. Vid montering i baksätet ska även ett stödben monteras på barnstolen.

Barn från ungefär 3 år



Baksätets mittplats

Spänn fast barnstolen genom att föra fästbandet genom ramen på barnstolen, knäpp fast det i fästet och dra åt.
Fäst bilbältets höftdel på barnstolens krokar.

OBS! Vid montering av barnstol var noga med att alltid följa barnstolens monteringsanvisning för största säkerhet.



Barnkudde och ryggstöd

När barnet vuxit ur barnstolen bör det placeras på barnkudde i baksätet eller framsätet och använda bilens rullbälte. Gärna i kombination med ryggstöd. Volvos egen barnkudde, ryggstöd (godkänd för barn mellan 15–36 kg) och 3-punkts bälte i bilen, är speciellt konstruerade för att ge god säkerhet. Vid montering av barnkudde och ryggstöd ska den monteringsanvisning som medföljer barnkudden och ryggstödet följas noga, för att ge största säkerhet.



Barnkudde

Placera barnkudden och ryggstödet i baksätet eller framsätet.

Sätt barnet på plats, dra höftbandet under hornen på barnkudden och diagonalbandet över eller under hornen, så att diagonalbandet ligger rätt över axelpartiet.
Knäpp bälteslåset och dra i bältet, så att bältet ligger i kontakt med barnets kropp.



Fastsättning barnkudde

Kontrollera att bältet ligger rätt över axelpartiet och att höftbandet är lågt placerat för att ge största skydd. Bältet får inte vidröra barnets hals eller ligga nedanför axeln. Då ryggstödet används ska diagonalbandet löpa fritt i ryggstödet horn.

Viktiga tips!

När man använder andra barnsäkerhetsprodukter som finns på marknaden är det **viktigt att man läser den monteringsanvisning** som medföljer produkten och följer den noga. Här är ändå några saker som du bör tänka på:

- Barnstolen skall alltid placeras på det sätt som tillverkaren har föreskrivit.
- Sätt **inte** fast barnstolens fästband i stolens längdjusteringsstång, fjädrar och diverse skenor och balkar under stolen med vassa kanter.
- Låt barnstolens rygg vila mot instrumentbrädan.
- Låt **inte** barnstolens ovandel ligga mot vindrutan.

OBS! Om det uppstår problem med montering av barnsäkerhetsprodukten, kontakta tillverkaren för klarare monteringsanvisningar.

Använd alltid bilbältet vid all slags körning



Två påminnelserampor, en på mittkonsolen och en mellan framstolarna blinkar om du kör bilen utan att du har tagit på bältet.

Till och med en häftig inbromsning kan få svåra följder om du inte använder bilbältet! Be alla dina passagerare att de också tar på bältena! Skulle olyckan vara framme, kommer annars de som sitter i baksätet att slungas mot framstolarnas ryggstöd. Då blir framstolarnas bilbälten utsatta för mycket större belastning än de är avsedda för. Alla personer i bilen kan då skadas.

Framstolarna samt baksätets två ytterplatser har rullbälten.



Låsning av framsättesbälte

Så här gör du: dra ut bältet ganska långsamt och lås fast det genom att skjuta ner låstungen i låset. Ett kraftigt "klick" indikerar att bältet är låst.

Bältet är normalt inte spärrat, så du kan röra dig obehindrat.

Bältet spärras och kan alltså inte dras ut:

- om du drar ut det för snabbt
- vid bromsning och acceleration
- om bilen lutar kraftigt åt något håll
- vid kurvtagning

Sträckning av höftbandet



Höftbandet ska sitta lågt

För att bältet ska ge maximalt skydd är det viktigt att det ligger väl an mot kroppen. Luta inte ryggstödet för långt bakåt. Bältet är avsett att skydda vid normal åkställning.

Se därför till att:

- inte använda clips eller andra tillbehör som hindrar bältet från att sitta åt
- bältet inte är snott eller vridet
- höftbandet sitter **lågt** — alltså inte över buken
- höftbandet är sträckt mot höften genom att dra i diagonalbandet enligt bilden

Varje bälte är naturligtvis avsett bara för **en** person!

Lossa bältet genom att trycka på den röda knappen på låset. Låt sedan rullen dra in bältet.

Baksätets mittbälte

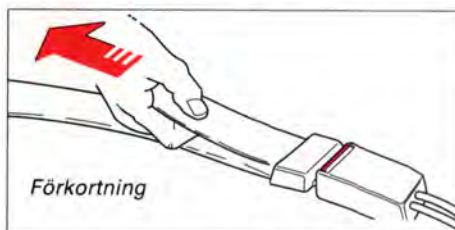
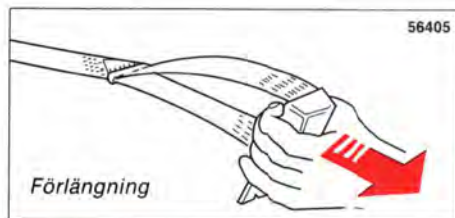

Justering av höftbälte

Baksätets mittbälte är ett höftbälte. Det ska alltid justeras så att det ligger väl an mot höften.

Kontrollera bältena då och då

Kontrollera att bältet inte nöts mot skarpa kanter och att bältet i övrigt är i gott skick. Använd vatten och något syntetiskt tvättmedel för att göra rent bältet.

Rullbältenas låsfunktion kan du kontrollera så här:

● Ta på bältet och ryck mycket hastigt i det. Vid detta prov ska bältet **inte gå att dra ut!**

Kom ihåg: I vissa länder är det ett lagkrav att alla i bilen använder bilbälte.

Gravida kvinnor



Höftbandet ska sitta lågt

Kvinnor som är gravida ska vara speciellt noga med att använda bilbälte! Men kom ihåg att alltid lägga bältet så att det inte blir onödigt tryck på livmodern. Höftbandsdelen på trepunktsbältet ska sitta lågt, se teckningen ovan!

VARNING!



Om bältet har varit utsatt för en kraftig belastning, t ex i samband med en kollision, ska hela bältet bytas mot ett nytt, dvs komplett med rulle, fästet, skruvar och lås. Även om bältet verkar vara oskadat kan nämligen en del av dess skyddsegenskaper ha gått förlorade.

Byt också bältet om det är mycket slitet eller skadat.

Gör **aldrig** några ändringar eller reparationer av bältet själv utan låt Volvo-verkstaden klara det!

SRS (Airbag)



56466

SRS (Airbag)

För att öka den inre säkerheten är vissa bilar utrustade med SRS (Airbag), som ett komplement till det ordinarie trepunktsbältet. Dessa bilar är märkta med SRS på rattens stötskydd.

SRS, som är en uppblåsbar kudde, är monterad ihopvikt i rattens centrum. Airbagen löser ut vid en häftig kollision, över en viss nivå. Denna nivå varierar beroende på krock-vinkel, -hastighet och krock-objektets beskaffenhet.

VARNING!



SRS är avsedd att vara ett tillägg till — inte ersättning för — det ordinarie bilbältet. Kudden utlöses inte vid kollisioner bakifrån eller från sidan, eller om bilen slår runt. För maximalt skydd, använd alltid bilbältet.

SRS-systemets delar

Systemet består av en gasgenerator (1) omgiven av den uppblåsbara kudden (2). Vid en tillräckligt kraftig kollision reagerar en sensor (3) som aktiverar gasgenerators tändare och kudden blåses upp, samtidigt som den blir varm. För att dämpa stöten mot kudden töms den igen när den pressas samman. I samband med detta bildas också en del rök i bilen.

Hela förloppet, med uppblåsning och tömning av kudden, sker på några tiondels sekunder.

VARNING!



Försök **aldrig** reparera någon del av SRS-systemet själv. Alla ingrepp i systemet kan orsaka felaktig funktion och får endast utföras av auktoriserad Volvo-verkstad.

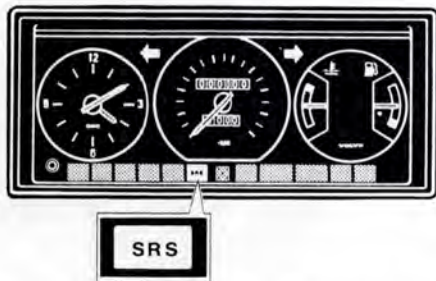

Varningslampan i kombinationsinstrumentet

SRS-systemet övervakas kontinuerligt av en diagnosenheter och i kombinationsinstrumentet finns en varningslampan märkt med texten SRS.

Lampan tänds tillsammans med övriga lampor, då tändningsnyckeln vrids till köräge (läge II), och slocknar efter ca 10 s. Kontrollera detta varje gång motorn startas.

VARNING!

Om varningslampan förblir tänd eller tänds under körning, skall bilen omedelbart köras till en auktoriserad Volvo-verkstad.



ATTENTION! SRS VEHICLE!

THIS CAR IS EQUIPPED WITH A SUPPLEMENTAL RESTRAINT SYSTEM. TO PROVIDE CONTINUED RELIABILITY, CERTAIN ELEMENTS OF THE SUPPLEMENTAL RESTRAINT SYSTEM SHALL BE SERVICED OR REPLACED BY 2001 SEE OWNERS MANUAL FOR FURTHER INFORMATION.

VOLVO

35062/01

58468

Denna dekal är placerad på stolpen mellan förardörren och bakdörren

Gör inga arbeten på SRS-systemet själv. Den enda regelbundna service som rekommenderas är att kudden i ratten skall bytas ut vart tionde år, och att övriga komponenter (elledning, kontakter etc) ses över vid detta tillfälle. Denna service skall utföras av en auktoriserad Volvo-verkstad.

Har du några frågor om SRS-systemet, kontakta din Volvo-återförsäljare.

Nycklar

Huvudnyckel

Denna nyckel går till
alla lås på bilen

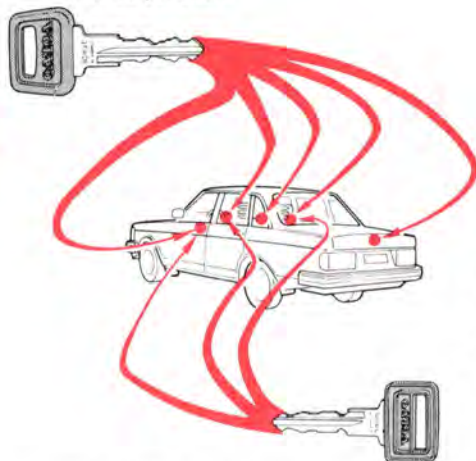

Bi-nyckel ("garagenyckel")

Framdörrar
Start-, rattlås

Nummerbricka



Nycklarnas nummer — huvudnyckel och bi-nyckel har samma nummer — finns på den separata nummerbrickan. Ta bort nummerbrickan från nyckelknippan så att inte någon obehörig kan skriva av numret om du tex skulle tappa nycklarna och lägg eller klistra fast den — på baksidan av nummerbrickan finns självhäftande tejp — på en säker plats. Om du förlorar en nyckel kan du beställa en ny hos någon Volvo återförsäljare.

Att låsa och låsa upp dörrarna



57704

Den stora nyckeln till dörrlåsen

Båda framdörrarna kan låsas och låsas upp med nyckel.

Dörren är låst då låsknappen är nedtryckt.

När nyckeln vrids moturs (medurs på högra dörren) skjuts låsknappen upp och dörren kan öppnas.

Förardörren kan endast låsas med nyckel och den andra genom att först trycka ner låsknappen och sedan stänga dörren.

För att kunna öppna en låst dörr inifrån måste du först dra upp låsknappen.

VARNING!



Ha dörrarna upplåsta, dvs låsknapparna uppdragna under körning!
Vid eventuell olycka kan då räddningspersonal snabbt komma in i bilen.

Centrallås

Vissa modeller har centrallås. Detta innebär att du med förardörrens lås automatiskt låser och låser upp bilens övriga dörrar samt bagageluckan (och bakluckan på 5-dörrarsmodellen). Om du låser eller låser upp förardörren med låsknappen måste du dra upp eller trycka ned knappen lite extra hårt för att påverka övriga dörrar.

Titta på låsknapparna på de övriga dörrarna så ser du om de är låsta eller ej.

Bagageluckans lås



Den stora nyckeln till bagageluckan

Lås upp: Vrid nyckeln moturs och låt den fjädra tillbaka till vertikalt läge.

Lås: Vrid nyckeln medurs och låt den fjädra tillbaka till vertikalt läge.

På bilar med centrallås påverkas bagageluckans lås så att du med förardörrens lås styr låsningen av bagageluckan.

Men du kan låsa upp och igen bagageluckan med huvudnyckeln — den större nyckeln — även då bilen är centralläst.

Så här gör du om du har centrallås:



567 18 / 1

Upplåsning



567 18 / 2

Låsning

Dra ut nyckeln lodrätt!

Dessutom kan du spärra bagageluckan (endast 4-dörrars) från att styras av centrallåset så här:



567 18 / 3

Dra ut nyckeln vågrätt!

Bagageluckan är nu **alltid** låst.

Denna möjlighet att spärra bagageluckan kan du använda om du tex lånar ut bilen och vill ha bagaget "orört". Lämna bi-nyckeln — den mindre nyckeln — till den som skall låna bilen. För att därefter återföra låset till att styras av centrallåset gör du så här:



567 18 / 4

Dra ut nyckeln lodrätt!

Bagagerumsbelysning



57129

Strömställarens lägen

- A Släckt
- B Lampan tänds då bagageluckan öppnas

- 1 Tänd
- 2 Släckt
- 3 Lampan tänds då bagageluckan öppnas

Barnsäkerhetslås

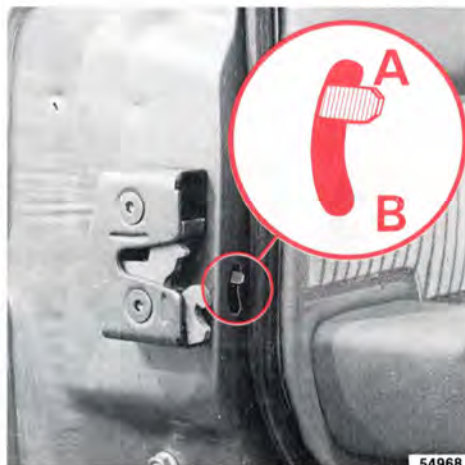

54968

Bakdörrar

Knappen sitter längst bak på bakdörrarna och är åtkomlig då dörren är öppen.

- A låset fungerar normalt
- B dörren kan **inte** öppnas **inifrån**



57988

Baklucka 5-dörrarsmod.

Knappen sitter i underkant av bakluckan och är åtkomlig då luckan är öppen.

- A bakluckan kan **inte** öppnas **inifrån**
- B låset fungerar normalt

VARNING!

Tänk på att med knappen i låst läge kan inte baksätesspassagerarna ta sig ur bilen själva vid en eventuell olycka. Bakdörrarna måste öppnas utifrån.



Motorhuvnen öppnas



Dra i handtaget...



tryck upp och öppna

Dra i låshandtaget (längst till vänster under instrumentpanelen). Du hör när låset släpper. Lyft upp huvnen någon cm, för in handen och tryck upp säkerhetsspärrens handtag. Öppna huvnen.

Varning

Kontrollera att huvnen låser ordentligt när du stänger den!

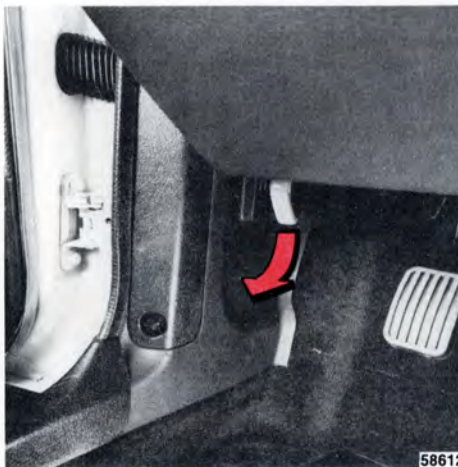

Dra i handtaget... (Bilar med airbag)

Bagageutrymme

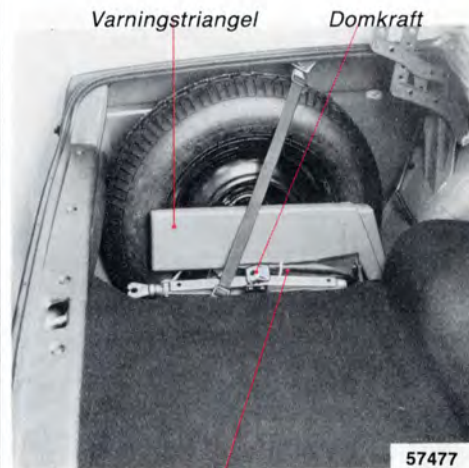

Verktygspåse

Reservhjul, domkraft, 5-dörrars



Reservhjul, domkraft, 5-dörrarsmod.

Reservhjul och domkraft finns bakom kåpan, till vänster i bagageutrymmet.

Lossa kåpan genom att vrida de två clipsen ett 1/4 varv.

För att undvika skrammel från domkraften bör den spännas fast mot reservhjulet, se bilden.

När du ska använda domkraften måste du alltså först lossa domkraften genom att vrida skruven några varv moturs innan du kan lyfta ur den.

Extra förvaringsutrymmen

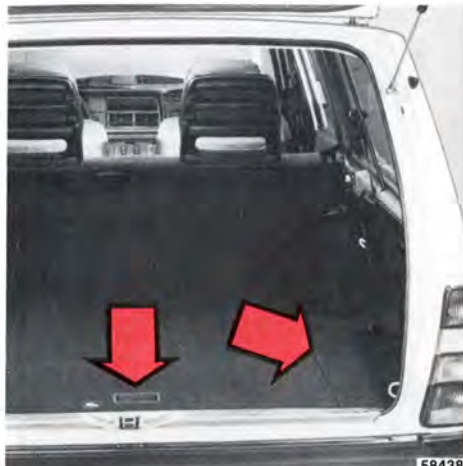

Förvaringsutrymmen, 5-dörrarsmod.

Under bagageutrymmets golv finns två extra förvaringsutrymmen.

Ett extra säte avsett att monteras "baklänges" längst bak i bagageutrymmet finns att köpa hos Volvo-återförsäljaren.

Förankringsöglor för last

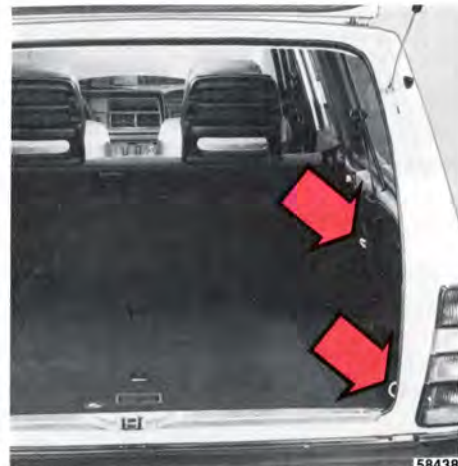

Förankra lasten

För att på enkelt och riktigt sätt kunna binda fast skrymmande och tung last i lastutrymmet och samtidigt förhindra att personsador uppstår vid en häftig inbromsning eller kollision finns sex öglor att fästa rep eller band i. Två av öglorna sitter under baksätets sittdyna.

Din Volvo-återförsäljare har lastskyddsnät. Dessutom finns band som passar till fästöglorna.

Uppfällning/borttagning av baksäte

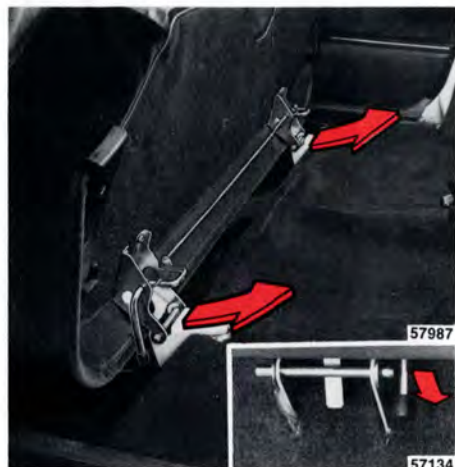

Ta bort sittedynan

- Tryck ned spaken vid sittedynans framkant.
 - Grip tag i sittedynans bakkant och fäll upp sittedynan mot framstolarnas stöd.
 - Lyft sittedynan rakt upp ur låsspärrarna.
- Lastutrymmet förlängs med borttagen sittedyna.



Fäll ryggstödet

- Ta bort baksätets nackskydd genom att dra dem rakt upp.
- För ryggstödet handtag uppåt och fäll ned ryggstödet.

Se till att samtliga bilbälten kommer rätt, då ryggstödet och sittedynan fälls upp igen.

VARNING!

Lasta inte för tung last längst fram mot framstolarna. Då trycks det nedfällda ryggstödet ned onödigt hårt. Lasta **aldrig** ovanför ryggstöden! Om du gör det kan lasten kastas framåt vid en häftig inbromsning eller kollision och allvarligt skada dig eller dina passagerare. Tänk också på att **alltid** förankra (binda fast) lasten ordentligt.



Lucka för "lång last"



En lucka i baksätet gör det möjligt att kunna lasta "lång last".

OBS! Luckan är enbart till för lättare last (tex skidor).

Max längd på last, 2 m.

Max vikt på last, 15 kg.

VARNING!



Stanna motorn och dra åt parkeringsbromsen då du lastar eller lossar. I ogynnsamma fall kan du annars med lasten komma åt växelspaken och föra den till något körläge och då kan bilen rulla iväg.

Förankra alltid lasten tex med midjebältet runt det nedfällda armstödet. Vid en hård inbromsning kan lasten annars förskjutas och skada personer i bilen. Skydda skarpa kanter med något mjukt.

VARNING!



Se till att inga tunga föremål ligger på hatthyllan eller på andra platser där de kan bli farliga projektiler vid en håttig inbromsning eller en kollision. Spänn alltid fast stora, tunga saker med något av bilbältena!

Start och körning

I detta kapitel behandlar vi det som har med körningen att göra, t ex att starta motorn, växla, bogsera, köra med husvagn osv.

Bränslepåfyllning	40
”Inkörning”	40
Ekonomikörning	41
Start av motorn	42
Manuell växellåda	43
Automatväxellåda	44
Bogsering	46
Start med hjälpstartkablar	47
Bromssystemet	48
Viktiga tips	49
Husvagnskörning	50
Långfärd	52
Vintertid	53
Längre tids uppställning	54

Bränslepåfyllning



Påfyllningsrör med strypning på bil med katalysator

Tanklocket finns innanför luckan på höger bakskärm. Häng locket i hållaren på luckans insida då du tankar. Vid höga yttertemperaturer kan ett visst övertryck uppstå i tanken, öppna då locket långsamt.

Efter tankning, sätt tillbaka locket och vrid tills ett "knäpp" hörs.

Tanken rymmer ca 60 liter.

Volvo-återförsäljaren har läsbara tanklock till alla Volvomodeller.

Tanka rätt bensin

Bilar med katalysator måste alltid köras på blyfri bensin, för att inte skada katalysatorn. Rekommenderat oktantal är 95 RON.

En del bensinbolag använder renhållande tillsatser i bränslet. Dessa minskar risken för att bränslet ger beläggningar i motorn som försämrar körbarhet och prestanda. Om du är osäker på om bensinen innehåller dessa tillsatser, fråga personalen.

OBS! Tillsätt ej renhållande tillsatser själv, utan att du blivit uttryckligen rekommenderad att göra så, av en auktoriserad Volvo-verkstad.

Reser du till länder, där det är svårt att få tag på blyfri bensin eller bensin med tillräckligt oktantal – tala med din Volvo-verkstad.

En ny bil ska "köras in"!

När din bil är ny rekommenderar vi dig att ta det litet lugnt och inte utnyttja bilens resurser för fullt under de 2000 första km.

Överskrid inte följande hastigheter

	Under de första 1000 km	Mellan 1000 och 2000 km
1:an	30 km/h	35 km/h
2:an	55 km/h	65 km/h
3:an	80 km/h	100 km/h
4:an	110 km/h	130 km/h
5:an	130 km/h	150 km/h

Men kör inte heller med låg fart på hög växel, dvs segdra inte, och trampa inte gaspedalen helt i botten för nedväxling ("kick-down") om du har automatväxellåda, under de 2000 första km.

Ekonomikörning

Kör förutseende

Att köra ekonomiskt är att köra förutseende, mjukt och att anpassa körsättet och hastigheten till den rådande situationen.

Tänk på följande:

- Kör motorn varm så snart som möjligt! Det vill säga: låt inte motorn gå på tomgång utan börja köra med lätt belastning så snart du kan.
En kall motor drar mycket mer bränsle än en varm — två till tre gånger mer — dessutom slits den fortare.
- Undvik att köra korta sträckor där motorn aldrig hinner bli varm.
- Kör mjukt! Undvik snabba onödiga accelerationer och häftiga inbromsningar.
- Sänk hastigheten en smula vid landsvägs- och motorvägskörning.
- Kör inte omkring med onödig, tung last i bilen.
- Ta bort takracket när du inte använder det.
- Öppna inte sidofönstren i onödan.

Vårda bilen

Dessutom ska du naturligtvis hålla hela bilen och då speciellt motorn i gott skick. Faktorer som kan hjälpa dig att hålla ned bränsleförbrukningen är tex:

- Bra tändstift
- Rent luftfilter
- Rätt ventilspel
- Fungerande luftförvärmning
- Rätt motorolja, rätt oljebytesintervall och nytt oljefilter
- Bromsar som inte "ligger på"
- Riktig framhjulinställning
- Rätt däcktryck

Växla rätt

En viktig del av ekonomikörningen är att utnyttja växellådan på rätt sätt. Välj rätt växel!

- Växla från 1:an till 2:an vid ca 20 km/h
från 2:an till 3:an vid ca 35 km/h
från 3:an till 4:an vid ca 50 km/h
från 4:an till 5:an vid ca 70 km/h
- Har bilen automatväxellåda så växlar den rätt själv, men undvik onödiga "kick-down".

Så här startar du motorn:

Insprutningsmotor

- 1 Dra åt parkeringsbromsen (handbromsen).
- 2 Växelspaken i neutralläge (läge N eller P på automatlåda).
- 3 Trampa ned kopplingspedalen.
- 4 **Rör inte gaspedalen!**
- 5 Vrid tändningsnyckeln till startläget.

Om motorn ej startar inom 5–10 sek. släpp nyckeln och gör ett nytt startförsök enligt pkt 4.

KALLSTART PÅ HÖG HÖJD

Vid kallstart på hög höjd (över 1800 m) kan starten underlättas om gaspedalen trampas ned halvvägs och hålls där innan tändningsnyckeln vrids till startläget (pkt 4). När motorn startar och varvar upp släpps gaspedalen långsamt.

Bil med katalysator får inte bogseras igång. Följer du inte denna instruktion riskerar du att försämra katalysatorns funktion.

Rusa aldrig upp motorn i höga varvtal genast efter en kallstart!

Om motorn misständer eller inte startar ska närmaste Volvo-verkstad kontaktas!

VARNING!



Öppna alltid garagedörrarna helt om du startar motorn i garaget! Avgaserna innehåller nämligen koloxid, som är osynlig och luktfri men dödligt giftig.

KATALYSATOR VARNING



Katalysatorn har normalt en arbetstemperatur på flera hundra grader. Parkera inte bilen över brännbara material (tex högt gräs), som kan antändas av katalysatorn.

Kör motorn varm så snart som möjligt!

Erfarenheten har visat att motorer i bilar som körs korta sträckor slits onormalt fort. Det beror på att motorn aldrig hinner uppnå normal arbetstemperatur.

Börja körningen med lätt belastning och låt inte motorn gå på tomgång i onödan.

Växellägen, manuell växellåda



5-växlad
växellåda

Trampa ned kopplingspedalen helt vid varje växling.

Ta bort foten från kopplingspedalen mellan växlingarna!

Den femte växeln används vid hastigheter över 70 km/h för att sänka bränsleförbrukningen. Hastighetsgränsen 70 km/h kan variera något vid olika körförhållanden.

Rekommenderade min- och maxhastigheter för varje växel finns på sidan 98.

Backväxelspärr

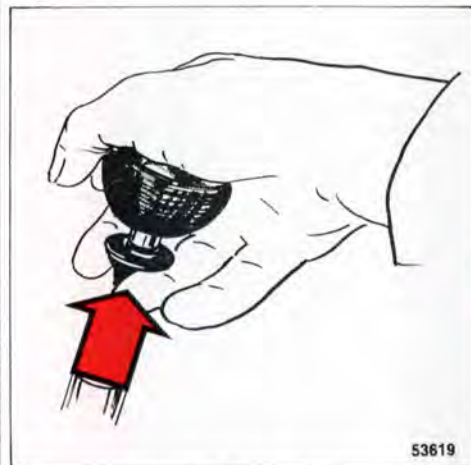

Ring för backväxelspärr

Lyft med fingrarna upp ringen mot växelspaksknoppen och lägg in backväxeln.

Ringen påverkar backväxelspärren, som gör att du inte kan lägga in backväxeln oavsiktligt.

Växelväljare, automatväxellåda



Växelväljarspak

P parkering	N neutralläge	2	} lågväxellägen
R backning	D körläge	1	

Du kan alltid föra väljarspaken fritt mellan **D** och **2**, medan övriga lägen har en spärr som du manövrerar med tangenten på väljarspakens knapp.

Med en lätt tryckning på tangenten med handflatan kan du föra spaken fritt mellan lägena **N**, **D**, **2** och **1**.

Då tangenten trycks ned helt kan dessutom lägena **R** och **P** läggas in. Detta krävs också för att föra spaken ur **P-läget**.

Med tangenten helt nedtryckt kan du alltså föra väljarspaken fritt mellan växellådans alla lägen.



Spärrtangentens lägen

P Parkering

Välj detta läge då du startar motorn eller parkerar bilen. **Lämna aldrig bilen med motorn igång! Om någon i bilen av misstag råkar föra växelväljaren ur P-läget kan nämligen bilen rulla iväg.**

Bilen ska stå stilla då du väljer läge P!

I P-läge är växellådan mekaniskt spärrad. Dra ändå åt parkeringsbromsen vid parkering i backe!

R Backning

Bilen ska stå stilla då du väljer läge R!

N Neutralläge

N-läget är neutralläge, dvs ingen växel är ilagd.

Dra åt parkeringsbromsen då bilen står stilla med väljarspaken i läge N. Det går att starta motorn även i N-läget.

D Körläge

D är det normala körläget. Upp- och nedväxling mellan växellådans alla växlar sker automatiskt beroende på gaspådrag och hastighet.

2 Lågväxelläge

Upp- och nedväxling mellan 1:an och 2:an sker automatiskt. Uppväxling till 3:an sker **inte**.

Läge 2 kan du använda...

- vid relativt långsam landsvägskörning
- vid stadskörning
- vid bergskörning
- vid omkörning
- för att få ökad motorbroms

1 Lågväxelläge

Om du väljer läge 1 vid hög hastighet går 2:an in. Först när hastigheten sjunkit till ca 50 km/h går 1:an in.

OBS! Uppväxling från 1:an sker inte!

Välj läge 1 om du vill köra på 1:an och vill att uppväxling **inte** ska ske, tex vid bergskörning då läge 1 ger bästa motorbroms.

Urkoppling av 4:ans växel, automatväxellåda



Strömställare och kontrollampa för ur-/inkoppling av 4:ans växel

Med tryckknappen på sidan på växelspaksknoppen kopplar du ur och in 4:ans växel. Om du kopplar ur 4:an – kontrollampen  tänds – går växellådan på treans växel som högsta växel. Trycker du på knappen en gång till växlar 4:an in igen – lampan slocknar.

Spärra 4:an, dvs kör med -lampan tänd t ex...

- vid körning med husvagn eller annan släpvagn
- vid körning i backig terräng

Försök dock köra på 4:an så mycket som möjligt vid annan körning så blir bränsleförbrukningen lägre.

Kom ihåg!

- Bilen ska stå stilla då du väljer P eller R!
- När bilen står stilla och du ska välja D, 2, 1 eller R ska motorn gå på tomgång!
- 125 km/h är max tillåten hastighet då du får välja läge 2 eller 1!

Att starta och stanna med automatväxellåda

- 1 För väljarspaken till P eller N. (Motorn kan inte startas i något annat läge.)
- 2 Starta motorn med startnyckeln på normalt sätt.
- 3 Dra åt parkeringsbromsen eller tryck lätt på bromspedalen (annars kommer bilen att röra sig sakta när du för väljarspaken till något av körlägena).
- 4 För väljarspaken till önskat körläge.
- 5 Släpp bromsen och ge gas.

Bilen stannas på enklaste sätt: släpp gaspedalen och bromsa med bromspedalen. Välj läge N vid längre uppehåll med motorn igång. På så sätt undviker du att växellådsoljan blir onödigt varm!

"Kick-down"

Då du trampar gaspedalen helt i botten, sker automatiskt en omedelbar nedväxling till lägre växel ("kick-down"-nedväxling). När du når max-hastigheten för den växeln eller om du släpper gaspedalen något ur "kick-down"-läget, sker uppväxling automatiskt. "Kick-down" ska du använda då du vill ha maximal acceleration, t ex vid en omkörning.

Om du behöver bogseras



57713

Bogserögla, fram



57714

Bogserögla, bak

- Lås upp ratllåset så att bilen går att styra!
- Tänk på den enligt lag högsta tillåtna hastigheten (30 km/h i Sverige)!
- Tänk på att fotbromsens och styrningens servohjälp inte fungerar då motorn står still! Du måste trampa ca fyra gånger hårdare på bromspedalen och styrningen går betydligt tyngre än normalt.
- Kör mjukt! Håll bogserlinan sträckt så undviker du onödiga ryck.

Speciellt för automatlåda

- Växelväljaren ska vara i läge N, växellådan rätt justerad och oljenivån rätt (se sidan 88).
- Högsta tillåtna hastighet: 20 km/h. Längsta tillåtna sträcka: 30 km.

Att bogsera igång motorn

Bilen har katalysator och får inte bogseras igång!

Om batteriet är urladdat ska du istället använda hjälpstartkablar (se nästa sida).

Start med hjälpstartkablar går till så här:

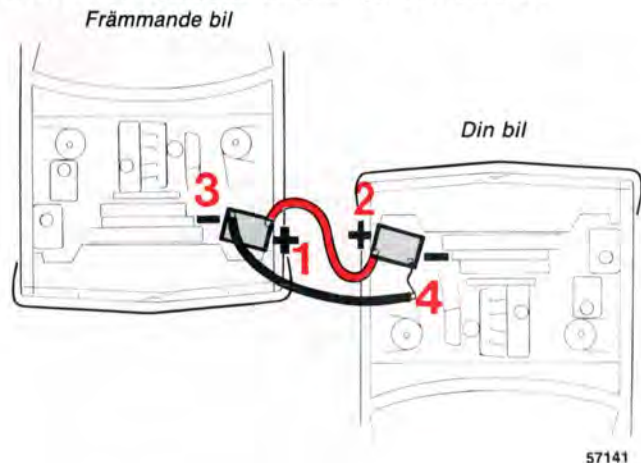

Om batteriet i din bil av någon anledning laddats ur kan du för att få igång motorn "låna" ström från antingen ett löst batteri eller från en annan bils batteri. Kontrollera alltid att klammorna sitter väl fast, så att det inte uppstår gnistor under startförsöket.

För att undvika explosionsrisk rekommenderar vi att du gör precis så här:

- Se till att hjälpstartbatteriet har **12 volts spänning**.
- Sitter hjälpstartbatteriet i en annan bil; stoppa motorn på den och se till att bilarna inte kommer åt varandra.
- Sätt dit den röda kabeln mellan de två batteriernas pluspoler, märkta med röd färg, P eller + (1 och 2 på bilden).

VARNING!



Tänk på att batterierna, speciellt hjälpstartbatteriet, innehåller knallgas, som är mycket explosiv. En gnista, som kan bildas om du sätter dit hjälpstartkablarna felaktigt, räcker för att batteriet ska explodera och förorsaka skador både på dig själv och på bilen.

Batteriet innehåller svavelsyra som kan orsaka allvarliga frätskador. Om syran kommer i kontakt med ögon, hud eller kläder – skölj med stora mängder vatten. Vid stänk i ögonen kontakta omedelbart därefter läkare.

- Sätt dit den svarta kabelns ena klamma på det främmande batteriets minuspol, märkt med blå färg, N eller – (3 på bilden).
- Sätt dit den andra klamman på den svarta kabeln på din bil på ett ställe — jordpunkt — som ligger en bit ifrån batteriet, tex minuskabelns infästning i karossen (4 på bilden).
- Starta motorn på "hjälpbilen". Låt motorn gå någon minut med högre tomgång än normalt, 1500 varv/minut.
- Starta motorn på den bil som har det urladdade batteriet.
OBS! Rubba inte anslutningarna under startförsöket (risk för gnistbildning) och stå inte lutad över något av batterierna!
- Ta bort kablarna i omvänd ordning mot ditsättningen.

Bromssystemet

Om en bromskrets går sönder



Bromspedalen tar djupare och kan kännas en smula mjukare än normalt. På bilar med ABS behövs dessutom högre pedaltryck för att få normal bromseffekt!

På bilar utan ABS behöver du inte trampa märkbart hårdare på bromspedalen för att få normal bromseffekt!

Ett eventuellt bromskretshaveri märks alltså inte genom att pedaltrycket ökas.

Om varningslampan tänds: stanna omedelbart och kontrollera nivån i bromsvätskebehållaren (var den sitter, ser du på sidan 84)! Om vätskenivån ligger under MIN i **någon del av behållaren**: kör inte vidare, utan bärga bilen till verkstad för kontroll och reparation av läckaget!

Bromsservon fungerar bara då motorn går

Om du rullar eller bogseras med avstängd motor måste du trampa ca 4 gånger hårdare på bromspedalen jämfört med då motorn går.

Bromspedalen känns stum och hård.

Fukt på bromsskivor och bromsbelägg ändrar bromsegenskaperna!

Då du kör bilen i kraftigt regn eller genom vattensamlingar och när du tvättar bilen blir bromsdetaljerna blöta. Det ändrar bromsbeläggens friktionsegenskaper så att en viss fördröjning av bromseffekten kan märkas.

Tryck lätt på bromspedalen då och då om du kör längre sträckor i regn eller snöslask så att bromsbeläggen värms upp och vattnet torkar. Det ska du också göra då du börjar köra efter tvättning och efter start i mycket fuktig väderlek.

Om bromsarna belastas mycket hårt

Vid körning i Alperna eller på andra vägar med motsvarande nivåskillnader belastas bilens bromsar mycket hårt även om du inte trampar särskilt hårt på bromspedalen. Eftersom hastigheten dessutom ofta är låg kyls bromsarna inte så effektivt som vid körning på slät väg. För att inte belasta bromsarna hårdare än nödvändigt **ska du**, i stället för att bara använda fotbromsen, **växla ned** och använda samma växel nedför som du använder uppför. På bilar med automatväxellåda: lägg in läge 2 eller eventuellt läge 1. På detta sätt utnyttjas motorbromsen effektivare och du behöver använda fotbromsen bara korta stunder.

Tänk på att när du kör med släpvagn belastar du bilens bromsar ännu hårdare.

ABS – låsningsfria bromsar (vissa modeller)



ABS-bromsar: ABS-systemet är konstruerat för att förhindra låsning av hjulen vid hård inbromsning.

Systemet "känner" när bromsarna börjar att låsa hjulen och reglerar automatiskt bromstrycket och förhindrar därigenom hjullåsning. ABS-systemet genomgår en självdiagnos när motorn startas samt vid en fart av ca sex (6) km/h, då du kan känna en (1) pulsering i bromspedalen. Detta är helt normalt för systemet.

När ABS-systemet reglerar under bromsning känner du tryckpulsationerna i bromspedalen och du hör också pulsationerna tydligt. Allt detta är helt normalt.

● **Släpp aldrig pedaltrycket då ABS-regleringen hörs och känns!**

Observera att du måste trampa på bromspedalen med full kraft för att få optimal effekt, men att ABS-systemet inte ökar den totala bromskapaciteten.

Däremot har du alltid möjlighet att styra bilen och får därmed en bättre kontroll av bilen och därigenom en ökad säkerhet.

Några viktiga tips

Lasten och dess placering påverkar köregenskaperna

Din bil har vid tjänstevikt en tendens till "understyrning". Det innebär att du i en och samma kurva får styra mer och mer om du ökar farten. Detta gör bilen stabil och risken för bakhjulssladd är liten. Kom ihåg att dessa egenskaper kan ändras beroende på hur bilen lastas. Ju tyngre du lastar längst bak i bagageutrymmet desto mindre understyrd blir bilen. OBS! Bilens last ska anpassas så att bilens totalvikt eller axeltryck inte överskrids.

Köregenskaper och däck

Däcken betyder mycket för bilens köregenskaper. Både däcktyp (radialdäck), dimension och lufttryck är viktiga för hur bilen uppträder. När du byter däck, se till att du får samma typ och dimension (och helst också fabrikat) som satt på bilen tidigare på alla fyra hjulen och följ våra rekommendationer beträffande lufttryck, se sidan 57.

Kör inte med öppen bagagelucka!

Vid körning med öppen bagagelucka kan nämligen en del avgaser och därmed giftig koloxid sugas in i bilen via bagageutrymmet. Är du ändå tvungen att köra med öppen lucka en kortare sträcka, gör så här:

- Stäng alla fönster.
- Sätt värmesystemets FLOOR- och DEF-reglage på MAX och fläkten () på högsta effekt.

Överhätta inte kylsystemet

I ogynnsamma fall finns det risk för att kylsystemet kan bli överhettat.

Det gäller särskilt under varma dagar om...

- Du kör länge med full gas och låga motorvarvtal (segdrar) uppför branta backar och har släpvagn.
- Bilen står länge på tomgång med luftkonditionering påkopplad.
- Du stänger av motorn genast efter att du kört fort länge (det kallas för efterkokning).
- Du har extraljus monterade framför grillen.

Du kan undvika överhettning genom att följa dessa regler:

- Sänk hastigheten och växla ned i god tid om du kör med släpvagn uppför långa och branta backar. På bilar med luftkonditionering minskar risken för överhettning om denna stängs av en liten stund.
- Kör inte motorn på tomgång i onödan.
- Stäng inte av motorn omedelbart då du stannar efter fortkörning.

Du som använder takräcke

- Använd ett stabilt takräcke, som kan fästas ordentligt på bilen. Volvo-återförsäljarna har takräcken, som utvecklats vid Volvo-fabriken.
- Kontrollera regelbundet att takräcket sitter ordentligt fast.
- Du får lasta **högst 100 kg** på takräcket.
- Fördela lasten jämnt över takräcket. Lasta inte snett!
- Lägg den tyngsta lasten underst.
- Kom ihåg att bilens tyngdpunkt och köregenskaper ändras om du lastar tungt.
- Tänk på att bilens vindfång ökar med lastens storlek.
- Surra lasten väl med ett kraftigt rep!
- Kör mjukt! Undvik häftiga accelerationer, hårda inbromsningar och från kurvtagning.
- Ta bort takräcket då du inte använder det, så minskar du luftmotståndet och alltså även bränsleförbrukningen.

VARNING!

Extra mattor vid förarplatsen kan få gaspedalen att hänga upp sig. Se därför till att gaspedalen går fritt.



Släp- eller husvagnsägarer — läs det här!

- Draganordningen på bilen ska vara av godkänd typ. Hos din Volvo-återförsäljare kan du få reda på vilka draganordningar du kan använda. De Volvo-konstruerade draganordningarna är skräddarsydda för just din bil och Volvo-verkstaden hjälper dig gärna med monteringen.
- Tänk på att bilens stötfångare är energiupptagande och du kan inte använda draganordningar som skruvas fast i stötfångaren!
- Observera att inkopplingen av kablarna till släpvagnskontakten inte kan göras var som helst i bilens elektriska system. Detta beror på att varningslampan för trasiga glödlampor är kopplad på ett speciellt sätt.
- Kör inte med tyngre släpvagn då bilen är helt ny! Vänta tills den gått minst 1 000 km.
- I långa och branta nedförsbackar belastas bilens bromsar mycket mer än normalt. Växla ner till en lägre växel och anpassa hastigheten.
- Lägg lasten i släpvagnen så att tyngden på bilens draganordning är ca **50 kg** för släpvagnsvikter under **1 200 kg** och ca **75 kg** för släpvagnsvikter över **1 200 kg**. Vid släpvagnsvikter över **1 500 kg**: Observera att denna vikt ingår i bilens lastförmåga och att lasten i bagageutrymmet kan behöva reduceras.
- Draganordningens kula samt eventuella rörliga delar bör regelbundet göras ren och fettas in tunt för att undvika onödigt slitage. Infällbara draganordningar smörjs genom smörjnippeln på leden.
- Om bilen har Volvos infällbara draganordning kom ihåg att **spärra** kroken i såväl **utfällt** som **infällt** läge med låssprinten.
- Bilens motor, koppling och växellåda belastas hårdare än normalt. Växla ned i god tid och låt inte motorn segdra. Starta och växla så mjukt som möjligt.
- Öka däcktrycket till motsvarande trycket vid full last, se däcktryckstabellen på sidan 57.

"Specialtips" för bilar med automatväxellåda:

- Välj läge 1 i växellådan då du kör i branta stigningar eller om du kör sakta. På det viset förhindrar du att växellådan växlar upp och växellådsoljan blir svalare. På bergsvägar med långa men inte fullt så branta stigningar kan du välja läge 2.
- Då du kör nedför långa, branta backar ska läge 1 väljas (eller 2 i mindre branta utförsbackar). Då får du bästa motorbroms.
- Håll inte bilen stillastående i uppförsbacke med gaspedalen utan använd bromsen. Då undviker du att växellådsoljan blir onödigt het.
- Vid körning med tyngre släpvagn rekommenderas montering av tillsatsoljekylare. Detta gäller särskilt vid hård körning tex alpkörning eller högfartskörning längre sträckor utan uppehåll. Tillsatsoljekylaren finns som original Volvotillbehör, oljebyte se sid 86.
- "Spärra" 4:an, dvs tryck in knappen på växelväljarknappen (kontrolllampan  i kombinationsinstrumentet tänds). 4:an kopplas då inte in.

Högsta tillåtna släpvagnsvikt för bromsad släpvagn

Högsta tillåtna släpvagnsvikt för bromsad släpvagn	Tyngd på draganordningen	Max tillåten hastighet	Bilar med automatväxellåda	
			Extra oljekylare till växellådan krävs	Extra oljekylare till växellådan rekommenderas
0–1200 kg	50 kg	80 km/h		●
1201–1500 kg	75 kg	80 km/h		●
1501–1600 kg	75 kg	70 km/h	●	

- Motorn belastas hårdare än normalt vid körning med släpvagn. Därför måste oljebyte ske oftare, se tabellen på sid 86. Ta även hänsyn till att motorns kylsystem belastas hårdare än normalt, se sid 90.
- Den högsta tillåtna släpvagnsvikten för obromsad släpvagn är **700 kg**.
- **Obs! Angivna högsta tillåtna släpvagnsvikter och hastighetsgränser är de som Volvo Personvagnar AB tillåter.** Tänk på att nationella fordonsbestämmelser kan begränsa släpvagnsvikt och hastighet ytterligare.
- Obs! Vissa modeller har extra oljekylare monterad som standard. Låt din Volvoverkstad kontrollera om din bil behöver kompletteras med extra oljekylare för automatväxellådan.

VARNING!



Följer du inte angivna rekommendationer kan hela ekipaget bli svårkontrollerbart vid undanmanövrar och inbromsningar, vilket medför fara för dig och dina medtrafikanter.

Åtgärder vid långfärd

När du tänker göra en långresa, bör du låta bilen få en komplett genomgång på en Volvoverkstad.

Det är alltid en bra idé att i god tid före resan skaffa en mindre uppsättning av de nödvändigaste reservdelarna (glödlampor, säkringar, fläktremmar, torkarblad).



Vill du själv se över bilen före resan är följande råd värda att beakta:

- Kontrollera att motorn fungerar felfritt och att bränsleförbrukningen är normal.
- Kontrollera motorn, växellådan och bakväxeln så att det inte läcker olja, kylvätska eller bränsle.
- Kontrollera drivremmarnas kondition. Låt byta ut slitna remmar.
- Undersök batteriets laddningstillstånd.
- Undersök däcken noggrant, även reservdäcket. Byt ut opålitliga däck.
- Låt kontrollera bromsarna, hjulinställningen och styrinrättningen.
- Kontrollera belysningen.
- Se över verktygsutrustningen.
- Många länder kräver t ex varningstriangel. Kontrollera att den finns med.
- Vid resa till Storbritannien eller andra länder med vänstertrafik måste du tejpa över den sektor på strålkastarglasets som ger det asymmetriska halvljuset med svart tejp. Annars bländas mötande trafik.
- Reser du till länder, där det är svårt att få tag på bensin med tillräckligt oktantal eller blyfri bensin, kan en viss motoranpassning göras. Tala med din Volvoverkstad.

När det börjar bli kallt

Om du själv vill se över din bil för att undvika onödiga besvär under den kalla årstiden kan följande råd vara något att tänka på:

- Kontrollera att **kylvätskan** klarar av -35°C utan att frysa, dvs att glykoltillsatsen är ca 50% Volvo original frostskyddsvätska. Beträffande kylvätska, se sidan 90.
- För att slippa kondensvatten i **bensintanken** ska du försöka hålla den så full som möjligt.
- **Motoroljans** viskositet har stor betydelse. Med lägre viskositet förbättras motorns köldstartförmåga samtidigt som bränsleförbrukningen under uppvärmningsfasen minskar. För vinterbruk, förutsatt att temperaturgränserna på sid 87 hålls, rekommenderas **5W/30-oljor** och av dessa speciellt de sk **syntetiska**.
Var **noga med** att oljorna uppfyller **kvalitetskraven** samt ej används vid hård körning i varmt klimat.
Se vidare sid 87 eller fråga din Volvo-verkstad.
- **Batteriet** utsätts på vintern för betydligt större påfrestningar än under sommaren, eftersom belysning, värmefläkt, vindrutetorkare m m används mera. Dessutom sjunker batteriets kapacitet med temperaturen. Ett dåligt laddat batteri kan frysa sönder om det blir mycket kallt. Kontrollera regelbundet batteriets laddningstillstånd. Spreja polerna med rostskyddsmedel, så undviker du oxidering.
- För att inte få is i behållare, slangar och munstycken för **vindrute-/strålkastarspolaren** ska du fylla behållaren med frostbeständig vätska.
- Använd Volvo Låsolja (Teflonsprej) eller smörjfett i låsen. Dessa kan du köpa hos din Volvoåterförsäljare.
Obs! Undvik att använda islösande sprejer, vilket försämrar låsfunktionen.



Du som inte ska använda bilen under en längre tid — här är några råd

Om bilen ska stå oanvänd under en längre tid, om du tex inte vill använda den under vintern, är det några enkla råd du bör tänka på. Då slipper du problem den dag du ska använda bilen igen.

- Fyll bränsletanken full så är det ingen risk för att det blir kondensvatten i tanken.
- Tvätta bilen mycket noga och vaxa den med ett bra bilvax. Skydda kromdetaljer med något kromskyddsmedel.
- Ställ bilen i ett garage som är torrt och har bra ventilation.
- Släpp parkeringsbromsen.
- Koppla bort batteriet.
- Fäll fram vindrutetorkarna och strålkastartorkarna så att inte gummi-bladen fastnar vid vindrutan och strålkastarna.
- Öppna något fönster litet så att det blir ventilation i bilen.
- Kontrollera att kylvätskan har frostskydd ned till -35°C . Volvos frostskyddsvätska innehåller nämligen också korrosionsmotverkande tillsatser som skyddar motor och kylare.
- Plocka ur stölbegärliga föremål och lås bilen.
- Kontrollera lufttrycket i däcken regelbundet.
- Kontrollera batteriets laddning ungefär var sjätte vecka.



Hjul och däck — viktiga för bilens köregenskaper!

Därför ska du läsa följande sidor noga. Bilens goda köregenskaper kan förändras markant om du slarvar med däcktrycket t ex.

Slitagevarnare	56
Specialfälgar	57
Däcktryck	57

Däcken har slitagevarnare

Slitagevarnare är ett antal smala band tvärs över slitbanan som har ca 1,6 mm mindre mönsterdjup än däcket i övrigt. Då däcket är så nedslitet så att bara 1,6 mm återstår syns dessa band tydligt och du bör då snarast byta till nya däck. Tänk på att däck med så litet mönsterdjup har mycket dåligt väggrepp i regn eller snö.

Kom ihåg att mönsterdjupet enligt svensk lag måste vara minst 1,6 mm!

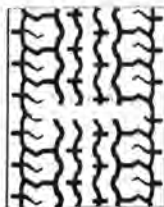

Slitagevarnaren synlig, normalt slitage

Så här undviker du onödigt däckslitage

- Håll rätt lufttryck.
- Kör mjukt. Undvik "rivstarter", hård kurvtagning och häftiga inbromsningar.
- Tänk på att hög hastighet sliter mycket däck.
- Skifta inte hjulen inbördes.
- Kör inte med felaktig framhjulsinställning.
- Balansera hjulen om det behövs.
- Var rädd om däcken när du parkerar intill en trottoarkant.

"Morgonsula"

Alla däck blir varma under körning. När sedan däcken svalnar då du parkerat bilen, deformeras däckets mot marken, dvs det plattas till en smula. Denna deformation, s k morgonsula, kan ge upphov till vibrationer liknande obalans och försvinner först då däckets på nytt värmts upp. Olika däcktyper kan få mer eller mindre morgonsula på grund av olika typer av cordmaterial i däckstommen. Vid kall väderlek tar det längre tid innan däcken blir varma och morgonsulan försvinner.

Vinterdäck, snökedjor

På vintern rekommenderar vi att du använder vinterdäck på plåtfälg i dimension 175 R14 eller 185/70 R14 för 4-dörrars och 185 R14 för 5-dörrars.

Använd alltid vinterdäck på alla fyra hjulen!

Dubbade vinterdäck ska du köra in 500–1000 km, mjukt och lugnt så att dubbarna sätter sig riktigt i däcken. Det kommer att ge däcken och speciellt dubbarna, längre livslängd.

Låt däcken få ha samma rotationsriktning under hela sin livslängd.

Om du vill skifta hjulen ska du låta hjulen sitta på samma sida som tidigare.

Snökedjor kan endast sättas på bilens **bakhjul** tillsammans med Volvo fabriksmonterad däck/fälg. Kedjorna måste vara finlänkade och inte stå ut så mycket från däckets att de kan skava mot bromsoken eller andra detaljer.

Volvo-återförsäljaren har godkända Volvo-konstruerade snökedjor.

Obs! Du ska **aldrig** köra fortare än 60 km/h med snökedjor!

Kör inte på barmark i onödan eftersom det sliter mycket hårt både på snökedjor och däck.

Snabblänkar får du **aldrig** använda då utrymmet mellan skivbromsarna och hjulen är för litet.

Kom ihåg: Lagbestämmelserna för användning av dubbdäck varierar från land till land.

VARNING!

Specialfälgar

De enda godkända "specialfälgarna" till din Volvo är de fälgar som har testats på Volvofabriken och som säljs hos Volvo-återförsäljaren.



Luftrycket i däcken är viktigt!

Kontrollera luftrycket i däcken regelbundet! De rätta trycken ser du i tabellen här bredvid.

Kör du med fel luftryck kan du försämra bilens goda köregenskaper markant och dessutom ökar däckslitage.

Tänk på att värdena i tabellen avser **kalla däck** (aktuell yttertemperatur). Redan efter några kilometers körning blir däcken varma och trycket högre. Detta är normalt och du ska alltså inte släppa ur luft om du skulle kontrollera trycket när däcken är varma. Däremot ska du öka trycket om det är för lågt.

Tänk på att däcktrycket kan variera beroende på yttertemperaturen. Kontrollera därför däcktrycket utomhus när däcken är kalla.



På tankluckans insida finns en däcktrycksdekal som anger rätt luftryck i däcken

Däcktryck, kalla däck, kPa (100 kPa = 1 kp/cm²)

Siffror inom parentes anges den engelska enheten pounds/square inch (psi).

Bilmodell	Däck	1–3 personer		Full last och släpvagn	
		Fram	Bak	Fram	Bak
4-dörrars-mod.	175 R 14* 185/70 R 14	180 (26)	190 (28)	190 (28)	230 (33)
5-dörrars-mod.	185 R 14* 185/70 R 14 185 R 14 R	190 (28)	210 (31)	200 (29)	280 (41)
		190 (28)	210 (31)	200 (29)	300 (44)
Reservdäck "Special Spare"		350 (50)	350 (50)	350 (50)	350 (50)

* Vinterdäck

Om du kör länge i hög fart i över 160 km/h, bör du öka luftrycket med 30kPa (4psi). **OBS! Detta gäller inte reservdäck "Special Spare".**

Allmänt om hjul och däck

Vad betyder beteckningen som finns på däckens sida, tex 185/70R1488T? Jo, denna beteckning berättar följande:

185	är sektionbredden i mm
70	är förhållandet mellan sektionshöjd och -bredd i procent
R	betyder radialdäck
14	är fälgdiametern i tum
88 (ev 87)	är kodsiffror för max tillåten däckbelastning, i detta fall 560 (545) kg
S (ev T el H)	talar om att däckets är gjort för hastigheter upp till 180 (190 el 210) km/h

Då du byter något däck, var noga med att du får samma typ, d v s radial, dimension eller beteckning och helst också samma fabrikat på alla fyra hjulen, då det annars finns risk för att bilens köregenskaper kan förändras.

Tänk på det här när du byter hjul!

När du byter från sommar- till vinterhjul ska du skriva med krita på däckens vilken plats hjulen sitter på, tex VF = vänster fram osv.

På bilens fälgar finns ett "extra" hål. Detta hål måste passa mot den styrtapp, som sitter på bromsskivorna.

Denna styrtapp gör att hjulen alltid efter ett byte — punktering eller byte mellan vinter- och sommarhjul — kommer att sitta i exakt samma läge som tidigare, vilket garanterar bra hjulbalans. Men kom ihåg att skriva på hjulet var det sitter innan du tar av det!

Reservhjulet "Special Spare" (vissa länder)

Erfarenheten visar att ett reservdäck numera sällan utnyttjas. Det kan därför bli 4-5 år gammalt innan det eventuellt börjar användas som ordinarie däck under ytterligare 4-5 år. Att använda ett så gammalt däck

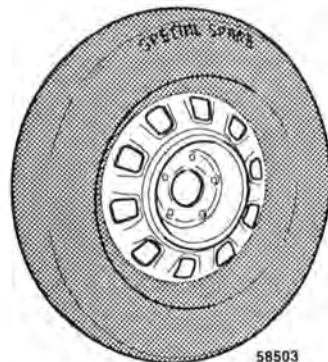

Reservhjul Special Spare på svart stålfälg

är inte tillrådligt, eftersom gummi åldras. Därför har Volvo tagit fram ett speciellt reservhjul som endast ska användas under den korta tid som det tar att få det ordinarie däck reparerat eller utbytt.

Detta speciella reservhjul kallas "Special Spare" (engelska för tillfälligt reservhjul). Det uppfyller alla lagkrav och klarar bilens max tillåtna axeltryck. Om däckets går sönder kan du köpa ett nytt hos din Volvo-återförsäljare.

Enligt gällande lag är det bara tillåtet att använda reservhjulet tillfälligt i samband med inträffad skada på något däck. Ett monterat hjul av denna typ ska därför snarast ersättas med ett normalt hjul. Endast ett hjul av denna typ får vara monterat på bilen.

Tänk också på att detta däck tillsammans med den normala däckrustningen kan ge något annorlunda köregenskaper.

Högsta tillåtna hastighet med "Special spare"-reservhjulet monterat är därför **100 km/h**, även om däckets som sådant tål högre hastighet.

Om något händer...

Även om du sköter din bil exemplariskt kan det hända att du råkar ut för fel som du måste avhjälpa själv för att kunna åka vidare, t ex punktering, att en glödlampa går sönder m m.

Byte av hjul	60
Byte av glödlampor	62
Byte av torkarblad	69
Felsökning	70
Byte av säkringar	72

Byte av hjul



Reservhjul, domkraft och verktygsväska förvaras till vänster i bagageutrymmet, se sidorna 35 och 36.

- Dra åt parkeringsbromsen och lägg in 1:ans växel på bilar med manuell växellåda — läge P på bilar med automatväxellåda. Blockera framför och bakom de hjul som ska stå kvar på marken.



Ta bort hjulkapseln

- Bilar med stålfälg har en löstagbar hjulkapsel. Ta bort den så här: greppa med båda händerna i kapselns hål och ryck rakt ut. När du sätter dit kapseln: var noga med att kapselns ventilhål hamnar mitt för hjulets luftventil.

OBS! För att förhindra obalans, dra ut kapseln så att det bildas en spalt på ca 5 mm mellan fälg och kapsel.

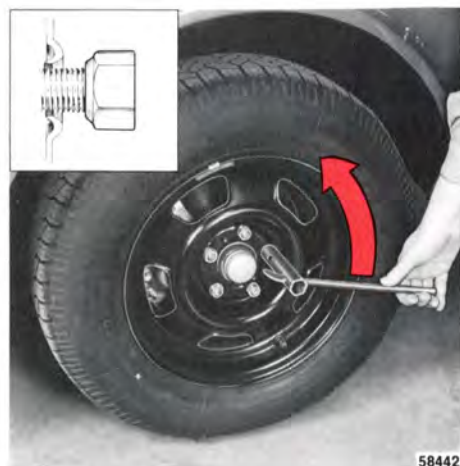

Lossa hjulmuttrarna

- Lossa hjulmuttrarna $\frac{1}{2}$ –1 varv med hylsnyckeln. Muttrarna lossas genom att vridas moturs.



Så ska domkraften sitta



Veva så här

- Vid varje hjul finns ett domkraftfäste. Häng domkraften på pinnen i domkraftfästet så som teckningen visar och veva ned domkraftens fot så att den pressas plant an mot marken. **Kontrollera igen att domkraften sitter i fästet enligt teckningen.**
- Lyft bilen så högt att hjulen går fritt.
- Ta bort hjulmuttrarna och lyft av hjulet. Var försiktig så att inte gängorna på hjulbultarna skadas.

VARNING!



- **Kryp aldrig under bilen då denna är upphissad på domkraften!**
- Domkraften ska stå på fast, horisontellt underlag!
- Bilens originaldomkraft ska användas vid hjulbyte. Vid annat arbete på bilen ska pallbockar ställas under den del av bilen som är upplyft.
- Dra åt parkeringsbromsen, lägg in 1:an eller backen på bilar med manuell växellåda — läge P på automatväxellåda.
- Blockera framför och bakom de hjul som står kvar på marken. Använd kraftiga tråklossar eller större stenar.
- Domkraftens skruv- och kuggsegment ska hållas väl smorda.

Montering

- Rengör anläggningsytorna mellan hjul och nav.
- Lyft på hjulet. På bilens bromsskivor finns en styrpinne, som ska sitta i det "extra" hålet på fälgen. Skruva fast hjulmuttrarna. Obs! Muttrarnas koniska sida ska vändas **mot** hjulet enligt den högra bilden på sidan 60.
- Sänk ned bilen och efterdra muttrarna korsvis. Åtdragningsmoment: 100–130 Nm (10–13 kpm).
- Sätt på hjulkapseln. Vissa modeller har en hjulkapsel som täcker hela fälgen.

Byte av glödlampa i strålkastare



Gummidamask

Kabelsko

Båda strålkastarnas glödlampor byts från motorrummet.

Obs! Ta aldrig på glödlampans glas med fingrarna. Fett och olja på fingrarna förångas nämligen av värmen och ger en beläggning som snabbt förstör reflektorn.

Gör så här:

- Släck belysningen.
- Öppna motorhuv.
- Dra loss kontaktstycket.
- Ta bort gummidamasken.
- Tryck ihop och vik ut fjädern som håller glödlampen.
- Ta bort glödlampen.

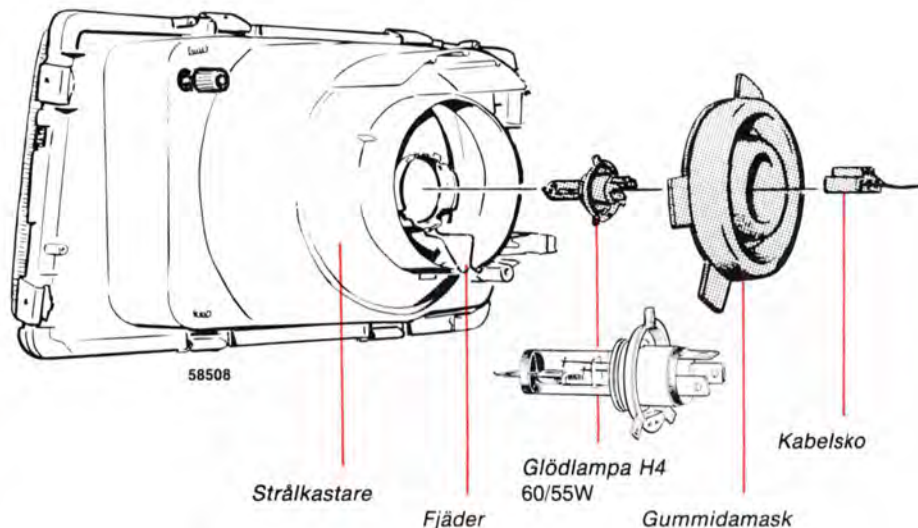

Strålkastare

Fjäder

Glödlampa H4
60/55W

Gummidamask

Kabelsko

- Sätt dit den nya glödlampen enligt teckningen. Glödlampen har tre styrklackar och dessa sitter osymmetriskt varför glödlampen bara kan sitta riktigt på ett sätt.

Byte av glödlampor i främre blinkers



Lampornas placering

Lossa de tre krysspårskruvarna och ta bort glaset.

Ta bort lampan genom att trycka den inåt en aning samtidigt som du vrider moturs.

Se till att packningen ligger rätt när du sätter fast glaset.

Glödlampor	Effekt	Socket
1 Parkeringsljus	5 W	BA 15 s
2 Körriktningsvisare	21 W	BA 15 s

Byte av glödlampor i baklykta

Observera!

Det förekommer två olika typer av glödlampor, **1-poliga** och **2-poliga**.

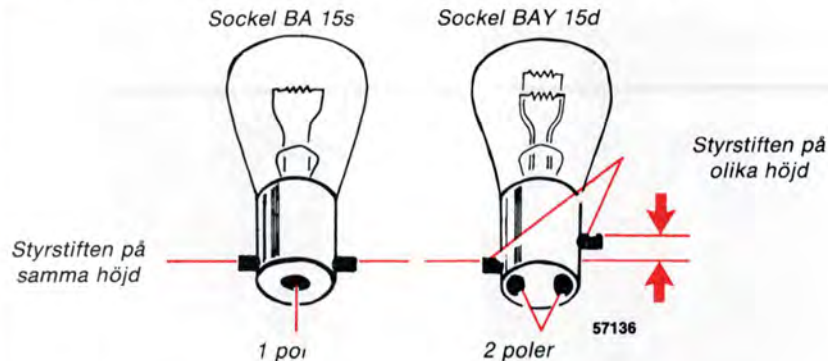

Den 2-poliga lampan har styrstiften på olika höjd. Lampan går bara att sätta in i lamphållaren på ett sätt. Prova! Sätt in lampan, tryck in och vrid den **lätt** ett par millimeter. Går den inte att vrida, ta ut lampan och rotera den 1/2 varv och prova igen. Glödlampan ska, om den sätts in rätt, gå att vrida fast **utan** att bruka våld.

Byte av glödlampor i baklykta, 4-dörrars



57721

Lampornas placering, höger sida

Alla glödlampor i baklyktan byts inifrån bagageutrymmet. Gör så här:

- Släck belysningen och vrid startnyckeln till läge 0.
- Skruva loss och ta bort täckkåpan för baklyktan. Kåpan sitter fast i överkanten med krokar.
- Vrid lamphållaren för den trasiga glödlampan ca 1 cm moturs och ta loss den.
- Ta bort glödlampan ur lamphållaren genom att trycka in och vrida några mm moturs.
- Sätt dit en ny glödlampa i lamphållaren och sätt tillbaka lamphållaren i baklyktan.

OBS! Lägg märke till att en av styrklackarna på lamphållaren är något bredare än de övriga två.

Urtag för styrklackar

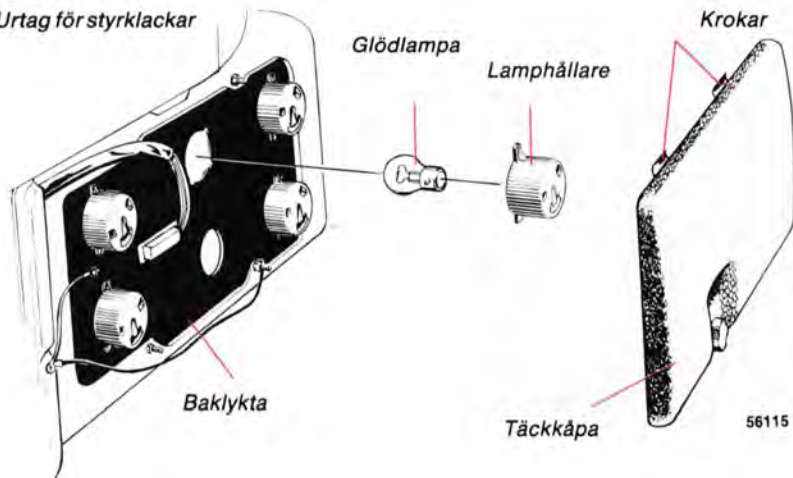

56115

Denna styrklack måste passa in i det bredaste urtaget i hålet för lamphållaren.

- Vrid fast lamphållaren medurs.
- Kontrollera att glödlampan lyser. Skruva fast täckkåpan.

Glödlampor (höger sida)

Glödlampor (höger sida)	Effekt	Socket
1 Dimbajljus (end. vänster sida)	21 W	BA 15 s
2 Baktljus	21 W	BA 15 s
3 Bakre körriktningvisare	21 W	BA 15 s
4 Baktljus (parkeringsljus)	5 W	BA 15 s
5 Reflex	5 W	BA 15 s
6 Bromsljus/baktljus (parkeringsljus)*	21/5 W	BAY 15 d

* Vit lamphållare för höger sida, svart för vänster sida.

Byte av glödlampor i baklykta, 5-dörrars



Lampornas placering

57722

Alla glödlampor i baklyktan byts inifrån bagageutrymmet.

- Släck belysningen och vrid startnyckeln till läge 0.
- Ta bort kåpan och reservhjulet — vänster sida.
- Lyft bort luckan över det högra förvaringsfacket. Lossa clipset och vik undan sidopanelen (se bild) — höger sida.
- Vrid lamphållaren för den trasiga glödlampen ca 1 cm moturs och ta loss den. Ett tips: byt en glödlampa i taget, så undviker du förväxling.
- Ta bort glödlampen ur lamphållaren genom att trycka in och vrida några mm moturs.
- Sätt dit en ny glödlampa i lamphållaren och sätt tillbaka lamphållaren i baklyktan.

OBS! Lägga märke till att en av styrklackarna på lamphållaren är något bredare än de övriga två.

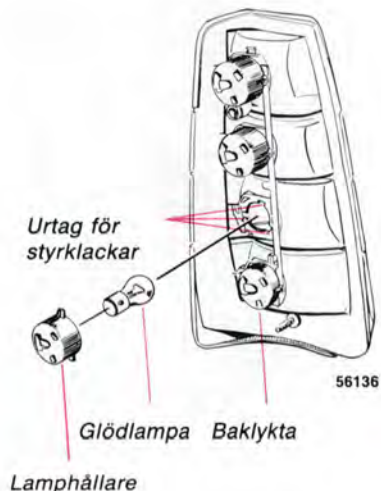

Denna styrklack måste passa in i det bredaste urtaget i hålet för lamphållaren.

- Vrid fast lamphållaren medurs.
- Kontrollera att glödlampen lyser.

Glödlampor

1 Dimbakljus (end. vänster sida)	21 W	Socket	BA 15 s
2 Backljus	21 W		BA 15 s
3 Körriktningsvisare	21 W		BA 15 s
4 Bromsljus/ bakljus (parkeringsljus)	21/5 W		BAY 15 d

Bagagerumsbelysning, 4-dörrars



Skruva loss lampan

Ta bort skruven som håller lampan och lyft utåt höger.

Byt glödlampa.

Sätt dit lampan genom att först sticka in styrklackarna och vänstersidan i urtaget och därefter trycka in lampan och dra fast skruven.

Innerbelysning Bagagerumsbelysning, 5-dörrars



Tryck skruvmejseln inåt

För in en skruvmejsel i öppningen på lamphusets kortsida. Tryck mejseln rakt in. Vrid inte! Lyft försiktigt ner lampan.

Instrumentbelysning m m

Glödlamporna för instrumentbelysning och strömställare är placerade på sådant sätt att byte lämpligast överläts till din Volvoverkstad.

Nummerskyltbelysning, 4-dörrars

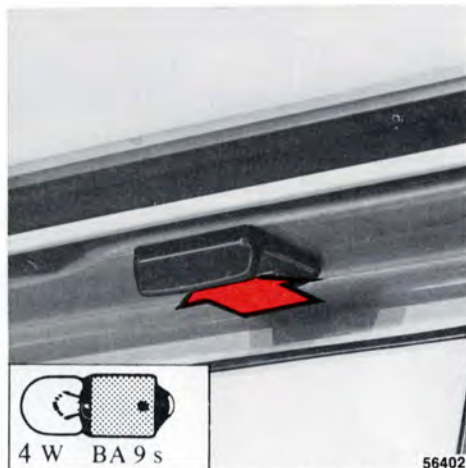

Dra loss lamphuset så här

Dra lamphuset bakåt enligt pilen tills det släpper i framkanten.
Dra ut lamphuset och byt lampa.
Sätt tillbaka lamphuset genom att först sätta den främre kanten på plats och därefter trycka upp bakkanten med handen.

Nummerskyltbelysning, 5-dörrars

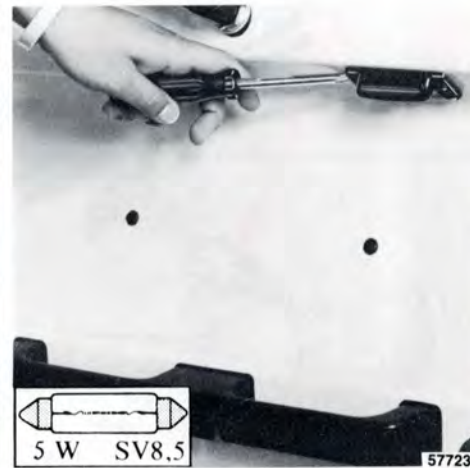

Tryck skruvmejseln inåt

Tryck in spärren i lamphuset genom att föra in en skruvmejsel i öppningen på lamphusets ena sida.
Dra ut lamphuset ur infästningen och byt lampa.

Sidoblinklykta

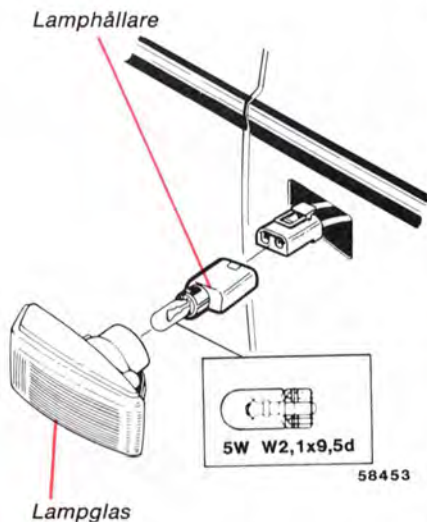

Släck belysningen.

Glödlampan byts utifrån. Skjut lyktan framåt och dra ut bakkanten. Därefter kan hela lyktan tas ut. Låt kablar sitta kvar i lamphållaren. Vrid lamphållaren $\frac{1}{4}$ varv och dra rakt ut. Dra den trasiga glödlampan rakt ut.

Högt monterat bromslyjus

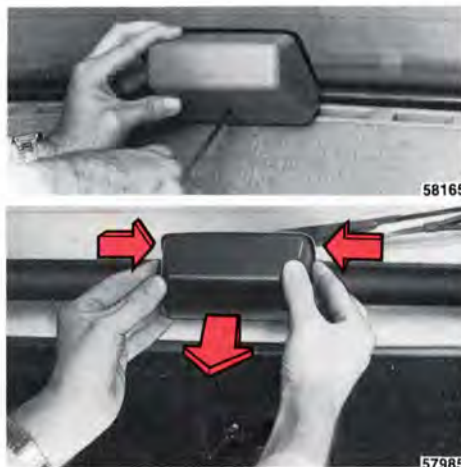

Ta bort kåpan

Demontering:

Vrid startnyckeln till läge 0!

4-dörrars: Tryck in fjädern med en skruvmejsel, se bild. Drag samtidigt kåpan snett uppåt.

5-dörrars: Tryck in de märkta ytorna på kåpans sidor och dra rakt ut.

Tryck in spärrfjädrarna på reflektorn.

Byt glödlampa.



Tryck in spärrfjädrarna

Montering:

Sätt tillbaka reflektorn. Innan du monterar kåpan, kontrollera att lampan lyser.

4-dörrars: Passa först in styrstiften i kåpans överkant och tryck sedan kåpan på plats.

5-dörrars: Passa in lamphusets fjädringar genom kåpans hål och tryck den på plats.

Byte av vindrutetorkare/bakrutetorkare

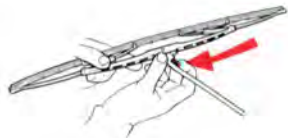

Fäll ut torkarmen och håll torkarbladet vinkelrätt mot torkarmen. Tryck in låsfjädern på torkarmens baksida.



Dra **hela** torkarbladet nedåt så att armens "öglor" helt passerar genom hålet i torkarbladsfästet.

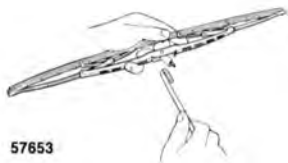

57653

Sätt dit det nya bladet i motsatt ordning och **kontrollera att det sitter riktigt fast.**

Gör ren torkarbladen med en nagelborste och ljummen tvällösning då de börjar lämna ränder på rutan.
Om inte detta hjälper: byt torkarblad!

Byte av strålkastartorkare

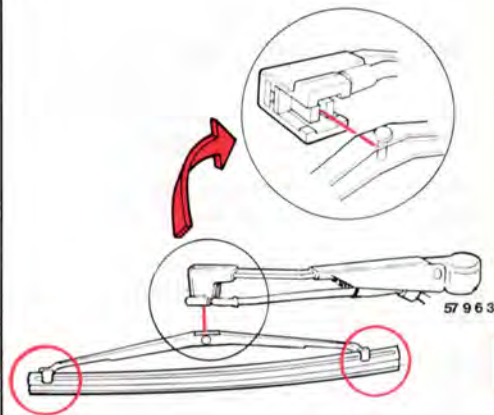

Fäll torkarmen framåt. Dra loss torkarbladet utåt. Tryck fast det nya torkarbladet med den längre ändbiten mot bilens mitt.
Kontrollera att bladet sitter fast!

Felsökning

I de tidigare kapitlen är redan anvisningarna vid driftstörningar behandlade. I detta avsnitt tar vi bara upp sådana fel som du kan avhjälpa själv (med hjälp av bilens verktyg) för att kunna köra vidare.

MOTORN ÄR SVÅRSTARTAD ELLER STARTAR INTE ALLS

Anvisningar för start av motor har inte beaktats, se sidan 42.

Starta motorn enligt anvisningarna.

Batteriet dåligt laddat eller urladdat.

Starta bilen med ett hjälpbatteri, se sidan 47.

Dålig kontakt i motorns elsystem.

Kontrollera alla anslutningar till tändstift, tändspole, fördelare, batteri samt startmotor.

Bränsle kommer inte fram.

Kontrollera att det finns bränsle i tanken.

Kontrollera att ingen slanganslutning i bränslesystemet lossnat eller är klämd.

Kontrollera säkringen nr 4 och nr 6 för insprutningssystemet, se sidan 72.

Igensatt luftfilter/bränslefilter.

Byt filter.

Fel på tändsystemet.

Kontrollera tändstiften och torka dem rena.

Kontrollera fördelarlocket avseende sprickor och fukt, torka rent det invändigt.

Kontrollera att samtliga elkablar i tändsystemet är ordentligt anslutna och rena.

MISSTÄNDNINGAR OCH OJÄMN GÅNG

Fel på tändsystemet.

Kontrollera tändstiften och torka dem rena.

Kontrollera fördelarlocket avseende sprickor och fukt, torka rent det invändigt.

Kontrollera att samtliga elkablar i tändsystemet är ordentligt anslutna och rena.

MOTORN BLIR VARM

Kylarslangarna trasiga eller läcker.

Kontrollera kylarslangarna och eventuellt byt.

För lite kylvätska.

Kontrollera och fyll på kylvätska, se sidan 90.

Fläktremmarna trasiga eller dåligt spända.

Byt eller spänn fläktremmarna, se sidan 91.

Blockerat kylluftintag.

Ta bort kylarskydd.

OBALANS ELLER VIBRATIONER UNDER KÖRNING

Hjulobalans.

Låt balansera hjulen.

TUNGSTYRD BIL

Fel däcktryck.

Kontrollera däcktrycket.

För låg oljenivå i servopumpen.

Kontrollera och fyll på olja, se sidan 85.

Säkringsbyte



Säkringscentralens lock

Säkringarna sitter samlade under ett lock framför vänster framdörr.

Locket kan tas bort då knappen längst ned vridits 1/4 varv.

Om någon säkring behöver bytas var då noga med att alltid sätta dit en med rätt "amperetal". Sätt **aldrig** dit en kraftigare säkring. Om säkringarna på samma säkringsställe ofta bränns av bör bilen lämnas in till verkstad för översyn. Halv/helljus är inte kopplade över någon säkring.

Observera: På bilar utrustade med ABS är systemet skyddat av en separat 10A säkring, som sitter under höger framstol.



Säkringarnas numrering

	Amperetal
1 Radio	8A
Cigarrettändare	
Bakrutetorkare, -spolare	
Yttertemp.mätare	
2 Strålkastartorkare	16A
Vindrutetorkare, -spolare	
Signalhorn	
3 Värmefläkt	25A
4 Bränslepump (förpump)	8A
Eluppvärmd Lambda-sond	
5 Körriktningsvisare	16A
Bakljus	
Elbackspeglar	
Eluppvärmning av backspeglar	
6 Bränslepump (Huvudpump)	16A
Lambda-sond	
Insprutningssystem	
7 Bromsljus	8A
ABS	
8 Inner- och handskfackbelysning	8A
Bagagerumsbelysning	
Klocka	
Centrallås	
Elantenn	
Radio	
9 Varningsblinkers	8A
10 Elfönsterhissar	16A
11 Eluppvärmd bakruta	16A
Fjärde växeln på automatlåda	
12 Luftkonditionering	8A
Relä, fönsterhissar	
Konstantfarthållare	
13 Eluppvärmda framstolar	16A
14 Dimbakljus	8A
15 Vänster parkeringsljus	8A
Nummerskyltbelysning	
16 Höger parkeringsljus	8A
Instrument- och panelbelysning	
17 Hål för reservsäkringar	

Karossvård — inte bara för syns skull!

Karossvård är naturligtvis att hålla bilen ren och snygg — utvändigt och invändigt. Men det är mycket mer än så: det är också att underhålla bilen ur rostskyddssynpunkt, att kontrollera och bättra på rostskyddet med jämna intervaller och att kontrollera lacken och bättra små lackskador.

Rostskydd, kontroll och bättring	74
Lackskador, kontroll och bättring	76
Tvättning	78
Rengöring av klädsel	80

Rostskyddsbehandling — kontroll och bättring

Din Volvo fick ett mycket noggrant och komplett rostskydd redan på fabriken. Utvändigt, på underrede och hjulhus sprutades ett tjockt, nötningsbeständigt rostskyddsmedel och invändigt i balkar, hålrum och slutna sektioner en tunnare, penetrerande rostskyddsvätska. Vad kan du som bilägare göra för att behålla detta goda rostskydd?

Jo, det finns framför allt två mycket effektiva metoder:

- **Håll bilen ren!** Spola chassikomponenter*, underrede, hjulhus och skärmkanter med högtryck.
- Låt kontrollera och förbättra rostskyddet regelbundet.

* *Bärarmar, länkstag, fjäderfästen samt fjäderbenstillrikar.*

Volvo Rostskyddsgaranti

Bilen är byggd med ett rostskydd som inte kräver någon efterbehandling under normala förhållanden, förrän efter ca 8 år.

Efter denna tid bör en efterbehandling göras med tre års intervall.

Behöver din bil efterbehandlas — låt din Volvo-verkstad hjälpa dig. För att resultatet ska bli perfekt måste arbetet utföras fackmannamässigt.

Rostskyddsbehandlingen ska besiktigas av din Volvoverkstad, se Garantiboken.

Det "synliga" rostskyddet

Kontroll och bättring av det "synliga" rostskyddet bör du göra regelbundet. Behöver rostskyddet bättras på något ställe ska du låta göra det omedelbart så att fukt inte tränger in under rostskyddet — låt din Volvoverkstad hjälpa dig.

Vill du själv förbättra ditt rostskydd ska du se till att det är rent och torrt där du bättrar. Spola, tvätta och torka bilen noggrant. Använd rostskyddsmedel i sprejburk eller avsett för penselbättring.

Två olika typer av rostskyddsmedel finns:

- tunn (ofärgad), för synliga ställen
- tjock, för slitytor på underrede och hjulhus

Tänkbara bättringsställen med dessa hjälpmedel är tex:

- Synliga svetsar och plåtskarvar (tunn vätska)
- Underrede och hjulhus (tjock vätska)
- Dörrgångjärn (tunn vätska)
- Motorhuvens gångjärn och lås (tunn vätska)

När du är klar med behandlingen kan överflödigt rostskyddsmedel tvättas bort med en trasa fuktad med kristallolja.

Motorrummet är på fabriken behandlat med ett vaxbaserat ofärgat rostskyddsmedel. Detta medel tål normala tvättmedel utan att lösas upp och förstöras. Om du däremot gör en motortvätt med sk aromatiska lösningsmedel tex lacknafta, kristallolja (speciellt sådana som inte innehåller emulgatorer), bör vaxskyddet förnyas efter tvätten.

Volvo-återförsäljarna har sådana vaxer att sälja.

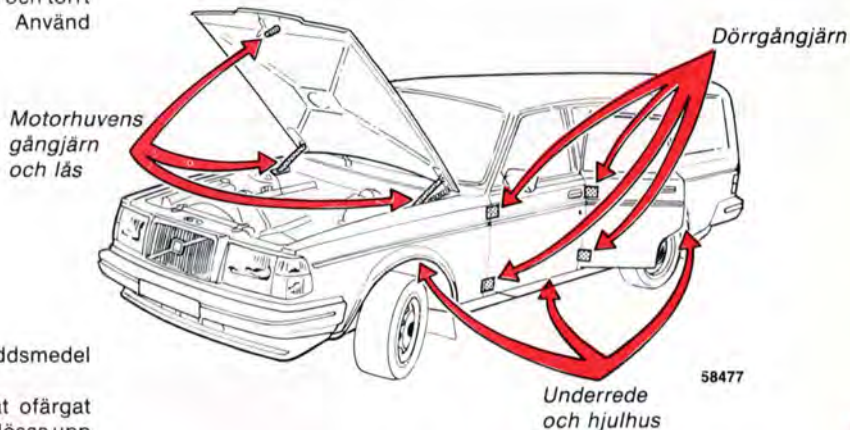

Lackering = rostskydd

Lacken utgör en viktig del av bilens rostskydd och den ska du därför kontrollera regelbundet. Lackskador måste du åtgärda genast för att det inte ska börja rosta. De vanligaste lackskadorna — de skador du kan åtgärda själv — är:

- mindre stenskott och repor
- avflagnig på t ex skärmkanter och trösklar.

Vid bättring ska bilen vara rentvättad och torr och ha en temperatur över +15°C.

Färgkod

Se till att du får rätt färg. Kolla med färgkodnumret som finns på produktskylten på höger innerskärm i motorrummet.

Färgkod	
VOLVO	MS 11 16
	kg
	kg
1	kg
2	kg

Mindre stenskott och repor

Materiel:

- Grundfärg (primer) på burk
- Lack — burk eller sk färgpenna
- Maskeringstejp
- Pensel

Om stenskottet inte gått ner till plåten och ett oskadat färgskikt fortfarande finns kvar kan du fylla i färg direkt efter det att du skrapat bort smutsen.

Har stenskott gått ner till plåten gör du så här:

- Fäst en bit maskeringstejp över den skadade ytan. Dra sedan av tejpbiten, så att lackresterna följer med (bild 1).

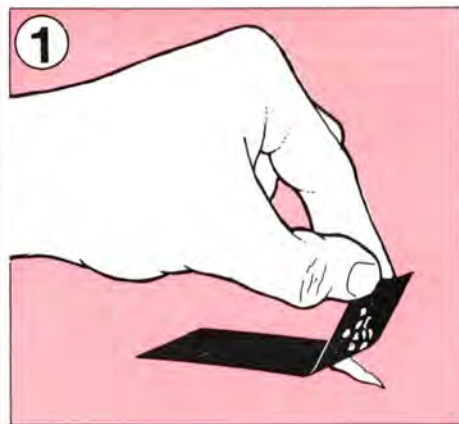

Ta bort lackrester med hjälp av tejp

- Rör om grundfärgen (primer) väl och lägg på med hjälp av en fin pensel eller tändsticka (bild 2).



Lägg på grundfärg

- När grundfärgen torkat lägger du på ytlack med pensel. Se till att färgen är väl omrörd och lägg därefter på tunt i flera omgångar och låt den torka mellan varje målning.

- Vid repor gör du som tidigare men för att skydda den oskadade lacken kan det vara lämpligt att maskera (bild 3).

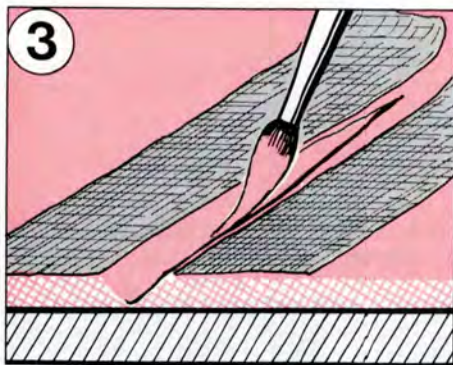

Maskera eventuellt

- Vänta någon dag, och efterbehandla sedan, d v s polera bättringarna. Använd mjuk trasa och sparsamt med slippasta.

Bättring av skada vid skärmkanter och trösklar

Materiel:

- Grundfärg (primer) på sprejflaska
- Lack — sprejflaska
- Maskeringstejp

Vid lackering av större ytor bör du maskera i förväg med maskeringstejp och papper. Avlägsna maskeringen omedelbart efter sista sprutningen innan lacken torkat.

- Ta bort lösa flagor med hjälp av tejp.
- Skaka sprejflaskan minst 1 minut. Spruta med grundfärg. Vid sprutningen ska du föra flaskan med jämn hastighet fram och tillbaka 20–30 cm från ytan som bilden nedan visar. Använd pappkartong för att skydda omkringliggande ytor.

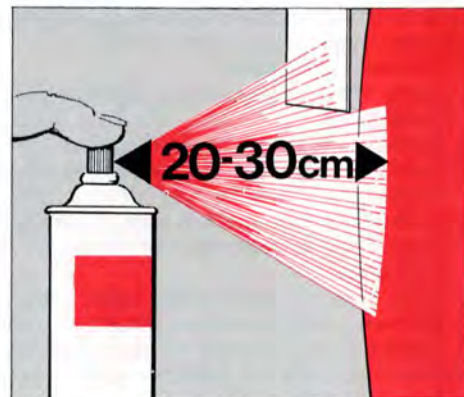

Håll sprejflaskan så här

- När grundfärgen torkat, spruta med ytlack på samma sätt. Spruta i flera omgångar och låt färgen torka någon minut mellan varje skikt.

Tvätta bilen ofta!

Tvätta bilen så snart den blivit smutsig, speciellt vintertid då vägsalt och fukt lätt kan ge upphov till korrosion.

Så här kan du tvätta bilen:

- Spola noggrant av smutsen på bilens undersida (hjulhus, skärmkanter m.m).
- Spola hela bilen tills smutsen mjuknat.
- Tvätta med svamp med eller utan tvättmedel och mycket vatten. Använd gärna ljummet men inte hett vatten.
- Om smutsen sitter hårt fast, kan du tvätta bilen med kallavfettningsmedel, men då måste du hålla till på en spolplatta med avloppsseparator.
- Torka bilen torr med ett rent, mjukt sämskskinn.
- Eldriven radioantenn (extra utrustning) skall torkas av efter tvätt.
- Tvätta torkarbladen med en nagelborste och ljummen tvällösning.
- Efter motortvätt ska fördjupningarna där tändstiften sitter blåsas rena från vatten.

Lämpliga tvättmedel:

Biltvättmedel (bilschampo) eller 5–10 cl vanligt flytande diskmedel till 10 liter vatten.

Fläckar på aluminiumlister runt fönster, skärmar och dörrar kan du polera bort med bilpolish. Använd **aldrig** slippasta eller stålull.

Tänk på att ...

Tvätta alltid bort fågelspillning från lackeringen så snart som möjligt! Fågelspillningen innehåller nämligen kemikalier som påverkar och missfärgar lacken mycket snabbt. Missfärgningen går inte att polera bort.

Vid användning av högtryckstvätt: se till att högtryckssprutans munstycke inte kommer närmare karossen än 30 cm. **Spruta inte heller direkt i och på dörrarnas, bagageluckans och motorhuvens lås.**

VARNING!

När du kör bilen omedelbart efter tvättning: provbromsa så att fukten på bromsbeläggen försvinner!



OBS! Vid varje tvättning ska du rensa dräneringshål i dörrar och trösklar, så att dessa inte är igensatta av lera och smuts.



58443

Dräneringshål

Automattvätt

En automattvätt är ett enkelt och snabbt sätt att få bilen ren. Tänk dock på att en tvättautomat inte tvättar bilen lika effektivt och skonsamt som när du själv för hand tvättar med svamp och vatten. Tvättautomatens borstar kommer inte åt perfekt på alla ställen. Spolning av bilens underrede, vilket är speciellt viktigt vintertid, sker inte i alla tvättautomater.

Se till att eventuell extrautrustning — tex extrastrålkastare — sitter ordentligt fast då det annars finns risk för att tvättautomatens borstar sliter loss sådana detaljer. Skruva loss eller skjut ner radioantennen. Innan du kör in i tvättautomaten bör du lägga strålkastartorkarnas armar under stoppen på strålkastarnas nedre kant. Detta för att förhindra att borstarna sliter tag i armarna och skadar torkarmekanismen.

Kom ihåg att lyfta tillbaka torkarmarna till normalt läge igen då du har tvättat färdigt!

Tvätta bara i tvättautomater med rena borstar!

Under bilens första månader — innan lacken härdat — rekommenderar vi att du handtvättar din bil.

Polering och vaxning

Polera och vaxa bilen då du tycker att lacken är matt och då du vill ge lacken ett extra skydd, tex inför vinterperioden.

Polera bilen behöver du normalt inte göra förrän tidigast efter ett år. Vaxa den kan du göra tidigare.

Tvätta och torka bilen mycket noga innan du börjar polera och/eller vaxa. Tvätta bort asfalt- eller tjärstänk med lacknafta. Svårare fläckar kan du ta bort med fin slippasta (rubbing) avsedd för billack.

Polera först med polish och vaxa sedan med flytande eller fast vax.

Följ noga instruktionerna på förpackningarna. Många preparat innehåller både polish och vax.

Idag finns på marknaden många olika fabrikat av sk polymervaxer, avsedda för billack.

Polymervaxerna är lättarbetade och ger en mycket hård och blank yta som skyddar lacken mot oxidering, smuts och blekning.

Rengöring av klädsel

Behandling av fläckar på textil

För smutsiga textilklädselar rekommenderas speciellt rengöringsmedel som finns hos din Volvo-återförsäljare. Andra kemikalier kan äventyra klädselns brandhårdighetsbehandling.

Fläckar är alltid lättare att ta ur genast, innan de har torkat in. Fläcken ska lösas upp, inte gnuggas, gnidas eller skrubbas bort med hård borste.

Fläckborttagningsmedel

Volvos textiltvättsats

Ammoniaklösning: 1 tsk ammoniak (ca 90%) blandas med 3 dl vatten.

Ammoniaktvällösning: Ovanstående ammoniaklösning blandas med 1 dl tvålatten. Tvålatten kan göras av tex ofärgad toalettvål, som löses i ljummet vatten.

Behandling av fläckar på tyg och textilmattor

Behandla fläcken så snart som möjligt.

Ta bort överskott av fläcksubstansen med en slö kniv eller dylikt.

Sug upp så mycket som möjligt med vita rena trasor. Dammsug runt fläcken, så att omkringliggande smuts inte löses upp.

Fukta en ren vit lapp med lösningsmedlet. Sug därefter upp lösningsmedlet och fläcken med en torr bomullstuss. Upprepa behandlingen tills fläcken är borta.

Tänk på

- Vid färgfläckar, t ex blåck, kulspetspennor, läppstift, bör du arbeta mycket försiktigt med fläckborttagningsmedel, eftersom färgämnet i fläcken kan lösas ut, så att fläcken blir större.
- Använd sparsamt med lösningsmedel. För mycket lösningsmedel kan skada skumplasten i sätets stoppning.
- Arbeta alltid utifrån och inåt mot fläckens mitt.

Rengöring av bilbältet

Använd vatten och syntetiskt tvättmedel.

Behandling av fläckar på vinyl

Skrapa eller gnid **aldrig** på en fläck. Använd **aldrig** starka fläckborttagningsmedel. Torka med svag tvällösning och ljummet vatten.

Behandling av fläckar på skinn

Torka av läderklädseln med en fuktig trasa när den blivit smutsig. Använd **aldrig** starka lösningsmedel, bensin, alkohol etc.

En till två gånger per år rekommenderas en behandling med Volvos lädervårdssats, för att bevara lädrets smidighet och komfort.

Att göra service — det är att investera!

Den investeringen ger dig utdelning genom att du kan lita på din bil och att den får större livslängd. Och du har igen det den dagen du vill byta din bil mot en nyare. Läs därför om:

Volvo Service	82
Observera!	83
Motorrummet	84
Servostyrning, broms, kontroll av vätskenivåer	85
Motorolja, kontroll och byte	86
Växellådsolja, kontroll	88
Smörjning av karossen	89
Kylvätska, kontroll och byte	90
Drivremmar, kontroll	91
Spolarvätska	92

Det här är den service din bil skall ha

Din bil har gått igenom två inspektioner innan du tog emot den. Den första gjordes på fabriken och den andra var leveransinspektionen som din återförsäljare gjorde enligt Volvo-fabriken anvisningar.

Volvo Serviceprogram

För att även fortsättningsvis hålla din Volvo på en hög nivå vad gäller trafiksäkerhet, driftsäkerhet och tillförlitlighet bör du följa Volvos Serviceprogram, som finns specificerat i Serviceboken.

Vi råder dig att alltid låta en Volvo-verkstad utföra servicerna.

Din Volvo-verkstad har den personal, de specialverktyg och den servicelitteratur som garanterar dig den höga servicekvalitet du som Volvo-ägare förväntar dig. Du kan också vara förvissad om att din Volvo-verkstad alltid använder Volvo original reservdelar med samma höga kvalitet som de komponenter Volvo-fabriken monterar.

Volvo Serviceprogram är utarbetat för normalbilisten. Programmet består av en service var 15 000:e km eller minst en gång var 12:e månad. Om du anser att din typ av körning avviker från normalbilisten ska du diskutera din bils servicebehov med din återförsäljare. Han kan "skräddarsy" ett perfekt serviceprogram för just din bil!

VIKTIGT!

För att vår garanti ska gälla är det viktigt att du gör ovannämnda servisar vid rekommenderad mätarställning och att du sköter bilen i övrigt enligt anvisningarna i den här instruktionsboken, dvs att tex oljeyten och servisar utförs vid rätt körsträcka samt att du gör servisar och reparationer på auktoriserad Volvoverkstad.

Servicehandböcker — för dig som är tekniskt intresserad

För dig som vill veta mer om bilens konstruktion än vi kan berätta i den här boken och som vill ha exakt information om hur justeringar och reparationer utförs, finns Volvos Servicehandböcker. Det är samma böcker som Volvoverkstaden använder och du kan köpa dem via din Volvoåterförsäljare eller direkt från Volvo.

Särskilt för Sverige

Från och med 1989 års bilmodeller ställer myndigheterna betydligt hårdare krav än tidigare på avgasutsläppen från personbilar. Samtidigt kräver man också att det med bilen skall följa tryckta instruktioner som anger vilka serviceåtgärder som behövs för att avgasutsläppen skall hålla sig under de gränsvärden som fastställts. Dessa åtgärder ingår i den normala servicen, men återges även separat under rubriken "Avgaskontroll" på sidorna 102–105 tillsammans med en förklaring över vissa komponenter som ingår i avgasreningen.

Tänk på att ...

- service behövs för att hålla bilen i trafik- och driftsäkert skick.
- eftersatt service medför risk för ett ökat utsläpp av miljöfarliga avgaser.
- service utförs enklast och säkrast hos en Volvoverkstad. Där finns märkesutbildad personal utrustad med specialverktyg och tillförlitlig servicelitteratur.
- varje service kvitteras med en stämpel i Garanti & Serviceboken. En "välstämplad" Garanti & Servicebok höjer bilens andrahandsvärde.

Observera följande innan du börjar arbeta med din bil:

VARNING!



Bilens tändsystem har mycket hög effekt!
Livsfarlig spänning råder i tändsystemet!

Vidrör inte tändstift, tändspole eller tändkablar då motorn går eller tändningen är tillkopplad!

Tändningen ska vara avstängd vid något av följande arbeten:

- Anslutning av motortester, tändlampa, kamvinkel/varvtalsmätare, tändningsoscilloskop osv.

Batteriet ska vara bortkopplat:

- Byte av delar i tändsystemet som tändstift, tändspole, tändfördelare, tändledning osv.
- Air bag (SRS) systemets elektriska jordanslutning under förarstolen får ej lossas. Jordanslut inte heller andra elektriska komponenter under förarstolen. SRS-systemets funktion kan äventyras vid felaktig jordanslutning.

Batteriet

- Förvissa dig om att batterikablarna är riktigt kopplade och väl åtdragna.
- Koppla aldrig ifrån batteriet då motorn går (ex vid batteribyte).
- Om du använder snabbbladdare ska batteriledningarna vara frånkopplade.
- Stäng av radion innan du kopplar ifrån batteriet annars skadas radions elektronik.
- Om din radio är stöldskyddad med kod och batteriet varit frånkopplat, måste radiokoden tryckas in på nytt för att radion ska fungera.

Batterihållare

Lossa batteriet så här:

- 1 Vinkla upp och ta bort klämman.
- 2 Skjut batteriet ur hållaren.

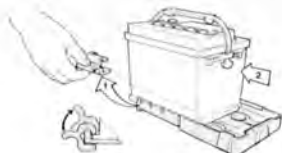

57991

Motorns insprutningssystem

Var försiktig vid allt arbete med bränsleinsprutningssystemet så att inte smuts kommer in i systemet.

Arbetet med bränsleinsprutningssystemet ska du överlåta åt en Volvo-verkstad som har den rätta utrustningen.

Lyftning av bilen

Om bilen lyfts med verkstadsdomkraft ska de fyra domkraftsfästena (två på var sida) utnyttjas. De är speciellt förstärkta för att lyfta i. En verkstadsdomkraft kan också sättas mot den gjutna bakväxelkåpan eller mot framaxelbaken mellan framhjulen.

I det sistnämnda fallet bör stänkplåten under motorn tas bort.

Var noga med att sätta domkraften så att bilen inte kan glida av.

Använd alltid pallbockar eller liknande.

OBS! Sätt aldrig domkraften mot styrstag eller oljeträg.

Batteriet innehåller syra som är frätande och giftig. Det är därför viktigt att batteriet hanteras på ett miljövänligt sätt. Låt din Volvohandlare hjälpa dig.

VARNING!



- **Kryp aldrig under bilen då denna är upphissad på domkraften!**
- Domkraften ska stå på fast, horisontellt underlag!
- Bilens originaldomkraft ska användas vid hjulbyte. Vid annat arbete på bilen ska pallbockar ställas under den del av bilen som är upplyft.
- Dra åt parkeringsbromsen, lägg in 1:an eller backen på bilar med manuell växellåda — läge P på automatväxellåda.
- Blockera framför och bakom de hjul som står kvar på marken.
- Använd kraftiga tråklossar eller större stenar.
- Domkraftens skruv- och kuggsegment ska hållas väl smorda.

Insprutningsmotor med katalysator

Motor B 200 F/230 F

- 1 Dataskylt
- 2 Oljemätsticka, motor
- 3 Bromsvätskebehållare
- 4 Spolarvätskebehållare
- 5 Expansionstank, kylvätska
- 6 Oljepåfyllningslock
- 7 Oljebehållare, servostyrning
- 8 Batteri
- 9 Motortyp, märkning

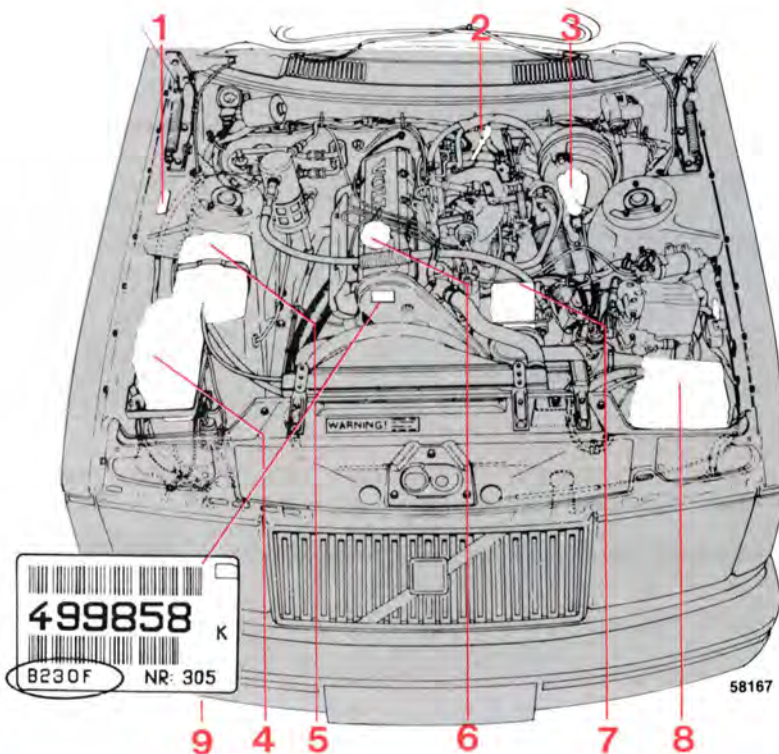

VARNING!



Elektrisk kylfläkt (Bilar med luftkonditionering): Kylfläkten kan sättas igång igen någon tid **efter** det att motorn har slagits av!

Servostyrning

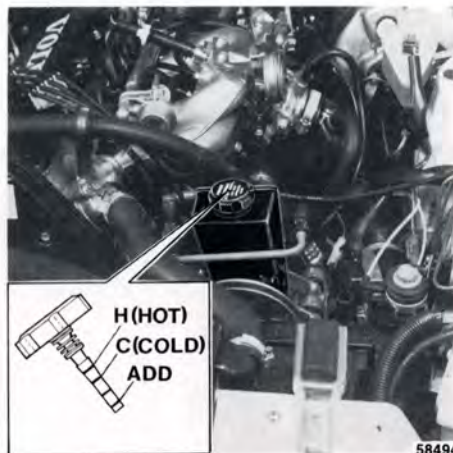

Oljemätsticka, servostyrning

Mätstickan har olika graderingar för varm och kall olja. Oljenivån får före körning inte överstiga markeringen **C (COLD)**. Efter körning när oljan blivit varm, får nivån inte överstiga **H (HOT)**. Fyll på när nivån ligger på **ADD**.

Oljekvalitet: ATF-olja

Oljevoly: 0,8 liter

Kontrollera nivån: Varje 15 000 km.

Byt olja: Behöver ej bytas.

Bromsvätska

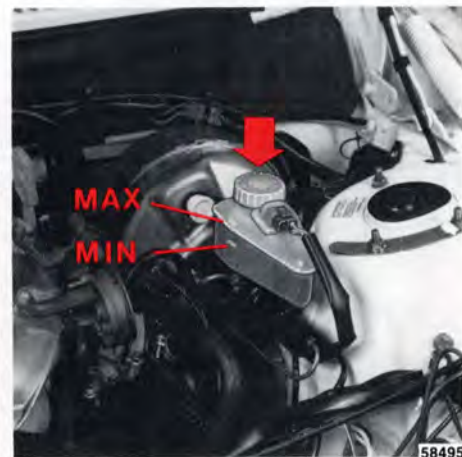

Bromsvätskebehållare

Vätskenivån skall överstiga MIN-märket.

Vätsketyp: Bromsvätska

Kvalitet: DOT 4 (eller SAE J 1703)

Vätskevoly: 0,4 liter

Kontrollera nivån: Regelbundet.

Byt vätska: Vartannat år.

På bilar som körs så att bromsen utnyttjas ofta och hårt, tex alpkörning, ska bromsvätskan bytas varje år — detta gäller även körning i tropiskt klimat med hög luftfuktighet.

Byte ingår inte i någon service men bör göras i samband med en service på din Volvoverkstad.

Kontrollera motoroljan regelbundet, dock minst var 5 000:e km

Ställ bilen plant och vänta ca en minut efter det att motorn stoppats. Torka av mätstickan före kontrollen.

Nivån ska ligga inom det "rutade" området på mätstickan. Avståndet mellan MAX och MIN på stickan motsvarar ca 1 liter.

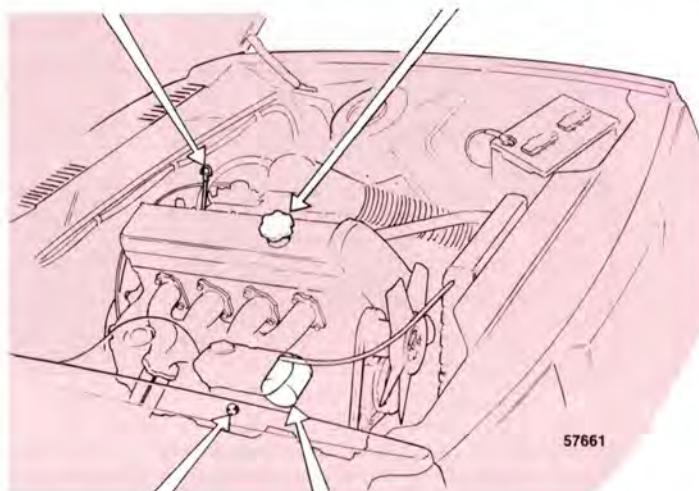
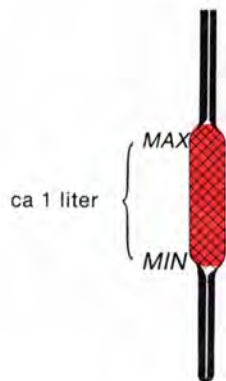

Fyll på olja om det behövs

Använd samma typ som redan finns i motorn.

Då du i samband med oljebyte fyller på rätt mängd, se nästa sida, kommer oljenivån att ligga ungefär mitt på det rutade området på mätstickan, dvs mitt emellan MAX och MIN, vilket är helt normalt. Fyll inte på för mycket olja, då blir oljeförbrukningen högre.

Avtappning av motorolja

Avtappningspluggen sitter i botten på motorns oljetråg.

Tappa av oljan då den är varm.

VARNING! Oljan kan vara mycket het!

Varning!

Motorolja

När du byter olja, kom ihåg att långvarig och upprepad **kontakt** med motorolja kan orsaka allvarliga hudskador.

Miljö

Lämna in den **gamla oljan** till en godkänd depå eller en verkstad som skickar den till en sådan depå.



Oljefiltret byts då oljan byts

Ta bort och kassera det gamla filtret.

Sätt dit ett nytt enligt instruktionen på filtret.

VARNING!

Oljan kan vara mycket het!

**Spill aldrig olja på de heta avgasrören!
Brandrisk!**



Oljekvalitet:

API SG* alternativt CCMC G4/G5.

* Olja med beteckning SG-CD uppfyller även detta krav.

Syntetiska eller delsyntetiska oljor får användas om de uppfyller kvalitetskraven enligt ovan.

Volvo rekommenderar inte användande av extra oljetillsatser eftersom de kan påverka motorns livslängd negativt.

Viskositet (avser stadigvarande lufttemperatur)

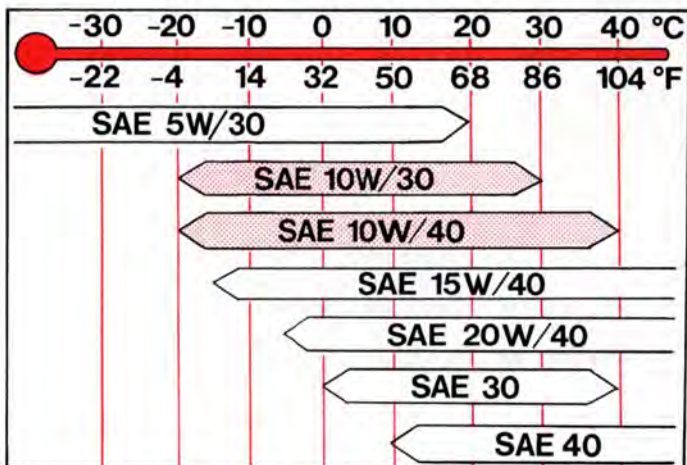

57347/1

Under extrema körförhållanden som ger onormalt hög oljetemperatur eller oljeförbrukning, tex vid bergskörning med mycket motorbromsning samt vid körning på motorväg i hög fart, rekommenderas SAE 15W/40 eller SAE 20W/40. Observera dock den undre temperaturgränsen för dessa oljor.

Volym: 3,85 liter

Kontrollera oljenivån: Vid tankning.

Byte av olja och oljefilter

Bytes enligt nedanstående tabell

Körförhållanden	Bytesintervall, olja + filter
Ogynnsamma förhållanden, såsom... <ul style="list-style-type: none">● långvarig körning i dammig/sandig omgivning● långvarig körning med husvagn eller släpvagn● långvarig körning i bergslandskap● långvarig körning i mycket hög fart● långvarig tomgångs- och lågfartskörning● vid låga temperaturer (under 0°C) med huvudsakligen korta körsträckor (under 10 km)	Varje 7500 km eller var 6:e månad, beroende på vilket som inträffar först.
Normala förhållanden.	Varje 15000 km eller var 12:e månad, beroende på vilket som inträffar först.

Automatisk växellåda



Mätstickans handtag är gult

Ska du **kontrollera oljenivån**, gör så här: Ställ bilen plant och låt **motorn gå på tomgång**. För väljarspaken långsamt genom alla växellägena till läge P. Vänta två minuter och kontrollera nivån. På teckningen ovan kan du se att mätstickan har en "kall" och en "varm" sida. Oljenivån ska ligga mellan MIN- och MAX-strecken. Torka av mätstickan med nylonduk, papper eller sämskskinn eller en trasa som inte lämnar trådrester på stickan. **OBS! Oljan kan vara mycket het!**

Påfyllning görs genom röret som mätstickan sitter i. Mellan MIN- och MAX-markeringarna rymms 1/2 liter. Fyll aldrig på för mycket. Det kan medföra att växellådan läcker ut olja. För lite olja kan göra att växellådan inte driver ordentligt, speciellt om det är kallt.

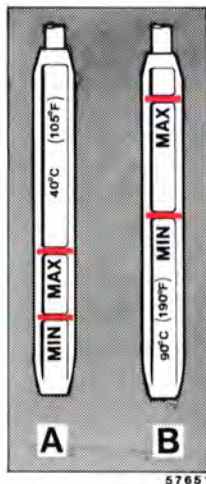

- A** Kall växellådsolja — **oljetemperatur +40°C**. Den temperaturen uppnås efter ca 10 minuters tomgångskörning i verkstadslokal eller garage. Vid oljetemperatur under +40°C kan nivån ligga under MIN-strecket.
- B** Varm växellådsolja — **oljetemperatur +90°C**. Den temperaturen uppnås vid hårdare landsvägskörning under ca 30 minuter. Vid oljetemperatur över +90°C kan nivån ligga över MAX-strecket.

OBS! Vid oljenivåkontrollen ska motorn gå på tomgång!

Oljekvalitet: ATF-olja typ Dexron II D

Volym: Totalt 7,5 liter

Kontrollera oljenivån: Vid varje service, dock minst var 6:e månad.

Byt oljan: Efter varje 45 000 km

Karossmörjning

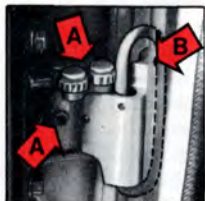

A Fett
B Olja

7 Nedre dörrgångjärn
med dörrstopp

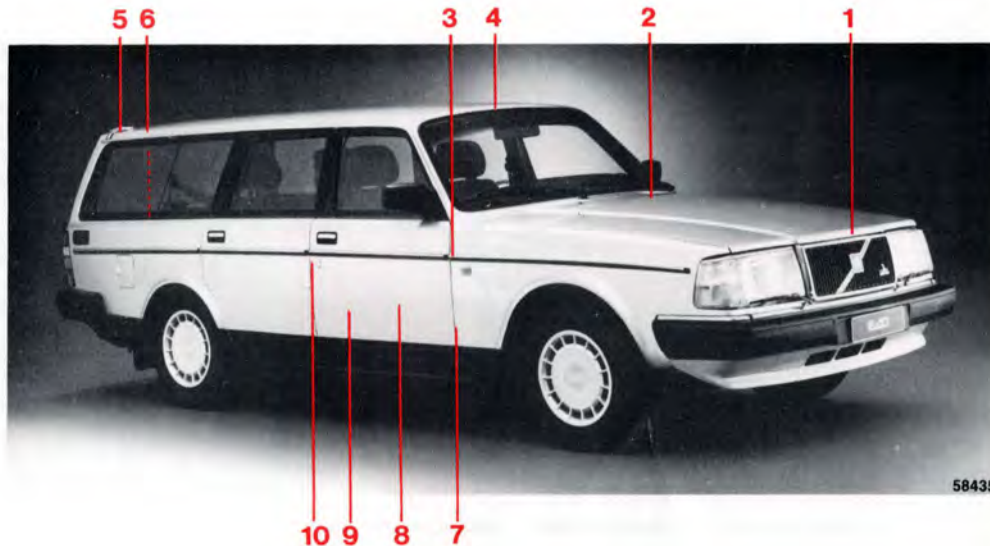

58435

Nr Smörjställe (antal)

- 1 Motorhuvens lås och spärrhake (1)
- 2 Motorhuvens gångjärn (2)
- 3 Dörrgångjärn, övre (4)
- 4 Soltaketets vindavvisare (1) endast 4-dörrars
- 5 Bagageluckans gångjärn (2)
- 6 Bagageluckans lås (1)

Smörjmedel

- Olja
Olja
Fett
Olja
Olja
Volvo Låsolja alt. lågtemperaturfett

Nr Smörjställe (antal)

- 7 Dörrgångjärn, nedre (4)
- Dörrstopp (4)
- 8 Fönsterhiss (4)
- Låsanordning (4) (inuti dörrarna)
- 9 Framstolarnas glidskenor (4) och spärranordningar (2)
- 10 Dörrlåsets glidytor (4)

Smörjmedel

- Fett
Olja
Olja, fett
Volvo Låsolja alt. lågtemperaturfett
Olja
Olja
Lågtemperaturfett

Kylsystemet

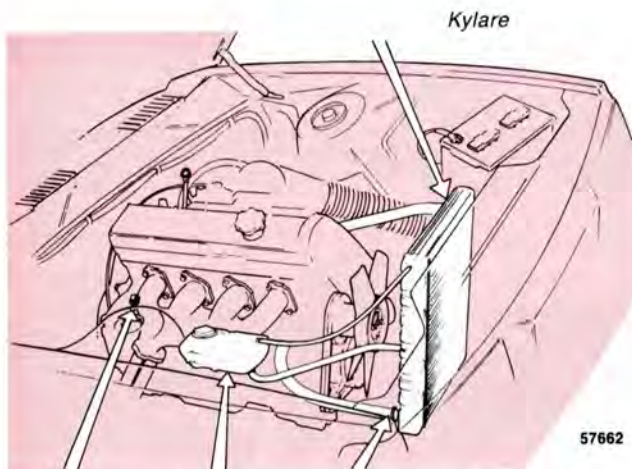

Avtappningskran Expansionstank Nedre kylarslang

Kontrollera kylvätskan regelbundet – den behöver normalt inte bytas

Nivån ska ligga mellan MIN- och MAX-märkningarna på expansionstanken. Fyll på vätska då nivån sjunkit till MIN-märkingen.

VARNING!

Påfyllning

Om du behöver fylla på vätska då motorn är varm ska du skruva av expansionstankens lock sakta, så att övertrycket försvinner.



Byt kylvätska

Avtappning

- 1 Ställ värmereglaget på WARM
- 2 Ta av locket på expansionstanken
- 3 Öppna kranen på motorblockets högra sida
- 4 Lossa nedre slangerna vid kylaren

Påfyllning

- 5 Stäng kranen och fäst de lossade slangarna enl. 3 och 4 ovan.
- 6 Fyll expansionstanken till MAX-märkingen eller något över.
- 7 Varmkör motorn och kontrollera att kylsystemet är tätt och efterfyll vätska till MAX-märkingen.

Kylvätskans sammansättning

Komplettera **aldrig** med rent vatten! Använd alltid hela året en blandning av hälften **Volvos original frostskyddsvätska** och hälften vatten. Den har speciellt bra korrosionsskydd.

Blanda aldrig olika kylvätskor!

Frostskyddsvätskan förhindrar sommartid korrosion och vintertid också isbildning. Då bilen är ny är den fylld med kylvätska som klarar -35°C .

Kylsystemets volym: ca 8,5 liter

Byter du själv kylarvätska, måste du se till att du tar hand om kylarvätskan på ett miljövänligt sätt. Låt din Volvohandlare hjälpa dig.

Drivremmar (fläktremmar)

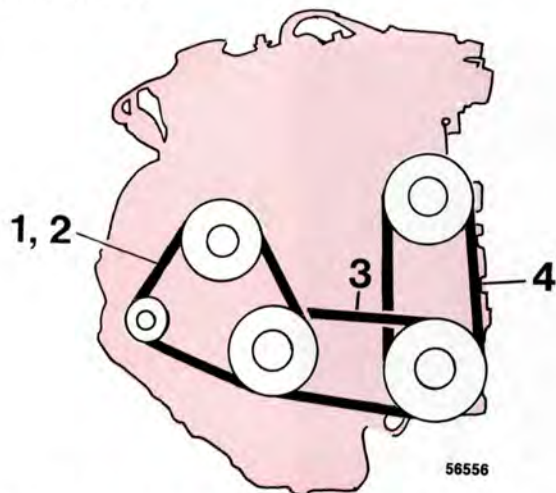

- Rem 1 och 2 fläkt, generator, vattenpump
Rem 3 servostyrning eller luftkonditionering
Rem 4 servostyrning

Låt Volvo-verkstaden justera och byta drivremmarna

På grund av remmarnas placering kan det vara ganska krångligt för dig att själv justera eller byta någon rem. Överlåt därför det till din Volvo-verkstad.

Rem 1 och 2 ska alltid bytas parvis!

Byte av remmar

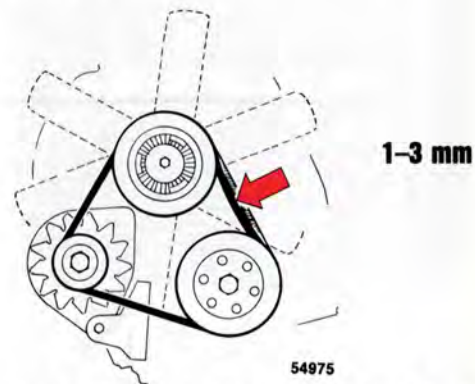

Har du själv bytt rem ska du med normal kraft kunna trycka ned remmarna 1–3 mm på mitten. Efter rembyte ska remspänningen kontrolleras och eventuellt justeras av en Volvoverkstad.

Kontroll av remmarnas kondition

Kontrollera regelbundet att remmarna är hela och rena. Slitna och smutsiga remmar kan ge dålig kylning, generatoreffekt samt dålig effekt på servostyrning och luftkonditionering.

Justering av spolarmunstycken



Justera strålarna så här

Vätskestrålarna ska träffa rutan enligt bilden. Stick in en 0,6 mm pianotråd i munstyckena för att justera strålarna. Använd inte nål, den kan förstöra munstyckena.

Spolarvätskebehållare

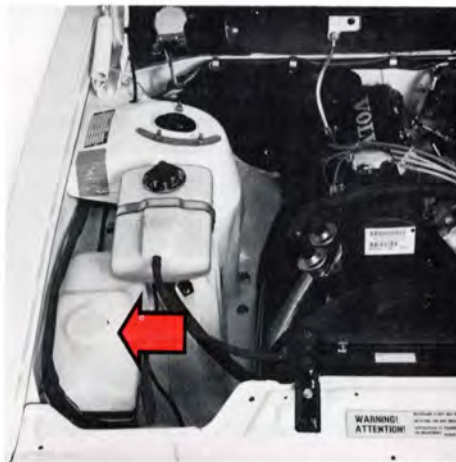

Spolarvätskebehållare

Vindrute-, bakrute- och strålkastarspolarna har samma vätskebehållare. Den finns under motorhuven och rymmer ca 5 liter. Använd frostskydd under vintern så att det inte fryser i behållare och slangar.

Specifikationer

Detta kapitel innehåller en hel del sifferuppgifter som är bra att ha när du söker specifika data.

Mått och vikter	94
Typbeteckningar	95
Smörjmedel	96
Motorspecifikationer	97
Kraftöverföring	98
Elsystem	99
Kylsystem, Framvagn	100

Specifikationer och tekniska data

Mått och vikter

	4-dörrars	5-dörrars
Längd	479 cm	479 cm
Bredd	171 cm	171 cm
Höjd	143 cm	146 cm
Hjulbas (axelavstånd)	265 cm	265 cm
Spårvidd, fram	142 cm	142 cm
bak	136 cm	136 cm
Vänddiameter	9,8 m	9,8 m
Max taklast	100 kg	100 kg
Max släpvagnsvikt	Se exaktare uppgifter på sid 50.	

Dataskylt med viktangivelser på höger innerskärm.

Totalvikt
Max axeltryck fram
Max axeltryck bak

VOLVO	

Tjänstevikt, se registreringsbeviset.

Tillåten belastning = Totalvikt - tjänstevikt

OBS! Tillåtet axeltryck eller totalvikt får aldrig överskridas!

Lastutrymme, 5-dörrarsmod.

Längd med uppfällt baksäte	113 cm
nedfällt baksäte	188 cm
utan sittdyna	197 cm
Största bredd	135 cm
Största höjd	83 cm
Volym med uppfällt baksäte	1,2 m ³
nedfällt baksäte	2,15 m ³
Lastöppningens största bredd	116 cm
största höjd	78 cm

Rymduppgifter

Bränsletank	60 liter
Kylsystem	8,5 liter
Spolarvätskebehållare	5 liter
Motorolja, inkl. filter	3,85 liter
Växellådsolja, 5-växlad	1,55 liter
automat	7,5 liter
Bakväxelolja	1,75 liter
Servostyrning	0,8 liter

Typbeteckningar

Vid alla kontakter om din bil med återförsäljaren och vid beställning av reservdelar och tillbehör kan det underlätta om du vet bilens typbeteckning, chassinummer och motornummer.

1 Typ- och modellårsbeteckning samt chassinummer

Instansade i högre främre dörrstolpen.

2 Typbeteckning, tillåtna maxvikter samt färgkod

Höger innerskärm.

3 Motorns typbeteckning, tillverkningsnummer

På motorns vänstra sida.

4 Växellådans typbeteckning, detalj- och tillverkningsnummer

Manuell växellåda:

På växellådans undersida.

Automatväxellåda:

På växellådans vänstra sida.

5 Bakväxels utväxling, detalj- och tillverkningsnummer

På skylt på vänstra bakaxelrörets baksida.

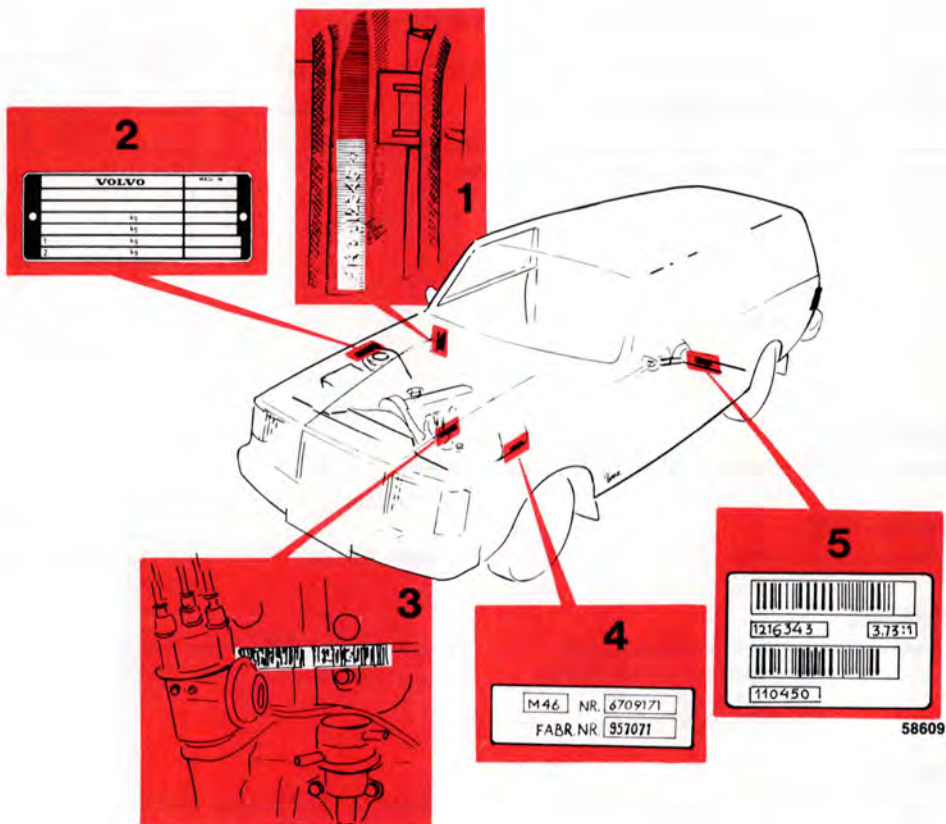

Smörjmedel

Motor

Oljekvalitet: API SG* alternativt CCMC G4/G5.

* Olja med beteckning SG-CD uppfyller även detta krav.

Syntetiska och delsyntetiska oljor får användas om de uppfyller kvalitetskraven enligt ovan.

Volvo rekommenderar inte användande av extra oljetillsatser eftersom de kan påverka motorns livslängd negativt.

Volym: 3,85 liter.

Bromsvätska

Vätsketyper: DOT 4 (eller SAE J 1703)

Volym: 0,4 liter

Servostyrning

Oljekvalitet: ATF-olja

Volym: 0,8 liter

Växellåda

Oljekvalitet: (manuell) Volvo syntetisk växellådsolja nr 1161324 alt. ATF-olja typ G (ev F)
(automat) ATF-olja typ Dexron II D

Volym: (manuell) 5-växlad 1,55 liter
(automat) 7,5 liter

Bakväxel

Oljekvalitet: Volvo bakaxelolja nr 1161329 alt. API-GL-5 (MIL-L-2105 B el C)¹⁾ **Viskositet:** SAE 90 eller 80 W/90

Volym: 1,75 liter

Viskositet: Temperaturområde (stadigvarande lufttemperatur)

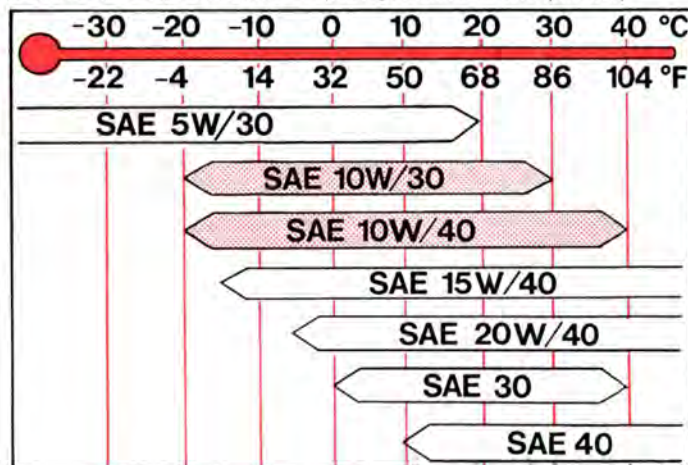

57347/1

Under extrema körförhållanden som ger onormalt hög oljetemperatur och oljeförbrukning, t.ex. vid alpkörning med mycket motorbromsning samt vid körning på motorväg i hög fart rekommenderas SAE 15W/40 eller SAE 20W/40. Observera dock den undre temperaturgränsen.

¹⁾ För bilar med differentialbroms ska bakväxelolja API-GL-5 (MIL-L-2105 B eller C) med tillsatser för differentialbroms användas.

Specifikationer

Motor

Typbeteckning

Effekt ECE

Vridmoment ECE

Cylinderantal

Cylinderdiameter

Slaglängd

Slagvolym

Kompressionsförhållande

Ventilspel

inloppsventil

varm motor

kall motor

avgasventil

varm motor

kall motor

Tändföljd

Tändinställning

Tändstift

elektroavstånd-

åtdragningsmoment

Oktantal rekommenderat

Insprutning

Tomgångsvarvtal

B 230 F (2,3 L)

85 kW vid 90 r/s
(116 hk vid 5400 r/m)
185 Nm vid 45 r/s
(18,9 kpm vid 2700 r/m)

4

96 mm

80 mm

2,32 dm³ (2,32 l)

9,8:1

0,40–0,45 mm

0,35–0,40 mm

0,40–0,45 mm

0,35–0,40 mm

1-3-4-2

12° f.ö.d. vid

12,5 r/s (750 r/m)

Volvo resd.nr 270746-1

(Bosch WR7DC¹)

0,7–0,8 mm

20–30 Nm (2–3 kpm)

95 (min 91) endast blyfri

LH-Jetronic

ej justerbart

B 200 F (2,0 L) (Finland)

82 kW vid 95 r/s
(111 hk vid 5700 r/m)
158 Nm vid 47 r/s
(16,1 kpm vid 2800 r/m)

4

88,9 mm

80 mm

1,99 dm³ (1,99 l)

10,0:1

0,40–0,45 mm

0,35–0,40 mm

0,40–0,45 mm

0,35–0,40 mm

1-3-4-2

12° f.ö.d. vid

12–13 r/s (700–800 r/m)

Volvo det.nr 270747-9

(Bosch WR6DC¹)

0,7–0,8 mm

20–30 Nm (2–3 kpm)

95 (min 91) endast blyfri

LH-Jetronic

ej justerbart

B 230 Fx (2,3 L)

100 kW vid 92 r/s
(136 hk vid 5500 r/m)
185 Nm vid 48 r/s
(18,9 kpm vid 2900 r/m)

4

96 mm

80 mm

2,32 dm³ (2,32 l)

9,3:1

0,40–0,45 mm

0,35–0,40 mm

0,40–0,45 mm

0,35 mm–0,40 mm

1-3-4-2

12° f.ö.d. vid

12,5 r/s (750 r/m)

Volvo resd.nr 270746-1

(Bosch WR7DC¹)

0,7–0,8 mm

20–30 Nm (2–3 kpm)

95 (min 91) endast blyfri

LH-Jetronic

ej justerbart

¹) eller motsvarande

Tanka rätt bensin

Din bil har katalysator och måste alltid köras på blyfri bensin, eftersom katalysatorn annars förstörs.

Specifikationer

Kraftöverföring

Enskivig torrlamellkoppling, mekaniskt påverkad med wire (högerstyrda bilar har hydrauliskt påverkad koppling).
Helsynkroniserad växellåda med golvspak.

Alternativt helautomatisk växellåda bestående av hydraulisk momentomvandlare med planetväxellåda.
Bakväxel av hypoidtyp. Differentialbroms som extra utrustning.

Koppling — justering

Kopplingsgaffeln ska kunna dragas bakåt 1–3 mm.

Växellådor, manuella

Typbeteckning	5-växlad (M 47)
Utväxling	
1:an	4,03:1
2:an	2,16:1
3:an	1,37:1
4:an	1,00:1
5:an	0,82:1
Back	3,68:1

Växellåda, automatisk

Typbeteckning AW 70/71

Utväxling	
1:an	2,45:1
2:an	1,45:1
3:an	1,00:1
4:an	0,69:1
Back	2,21:1

Hastighet i km/h vid 17 r/s (1000 motorvarv/min)

Växellåda	5-växlad (M 47)		
	Bakaxelutväxling	3,54:1	3,73:1
1:an	8	8	7
2:an	16	14	14
3:an	24	23	22
4:an	33	31	30
5:an	40	38	36
Back	9	8	8

Lägg märke till att dessa värden är avrundade. I praktiken kan de variera något beroende på tex däckdimension, lufttrycket i däcken eller däckens förslitningsgrad.

Rekommenderade min- och maxhastigheter km/h

Bilmodell	1:an	2:an	3:an	4:an	5:an
Samtliga	–40	15–65	25–110	40–	70–

Specifikationer

Kylsystem

Typ	Slutet övertryck
Termostat, börjar öppna vid	92°
Volym (inkl. värmesystem)	8,5 liter

Framvagn

Fjäderben av Mc Pherson typ. Stötdämpare inbyggda i fjäderbenen. Kuggstångsstyrning. Servostyrning på alla modeller. Rattaxel av säkerhetstyp.

Inställningsvärdena gäller för obelastad bil inkl. bränsle, kylvätska och reservhjul.

Hjulskränkning (Toe-in),	2,5±1 mm
mätt på fälgen	1,5±1 mm (med servostyrning)
Hjullutning (Camber)	1,25°±0,25°

Avgasrening

Volvo Personvagnar har en mångårig tradition på miljöområdet. Redan 1970 startade vi utvecklingsarbetet för renare motorer och detta resulterade i en trevägskatalysator, styrd av en lambdasond. Som första biltillverkare levererade vi 1976 de första serietillverkade personbilarna till USA med detta system. Det är också viktigt att du som bilägare förstår vilka av bilens komponenter som kan påverka avgasernas innehåll och vilka åtgärder som behöver vidtas för att begränsa utsläppet av skadliga avgaser.

Bränsleavdunstningssystem, positiv vevhusventilation	102
Lambdasond, katalysator	103
Avgaskontrollservice	104
Volvos Service Program	105

Bränsleavdunstningssystem

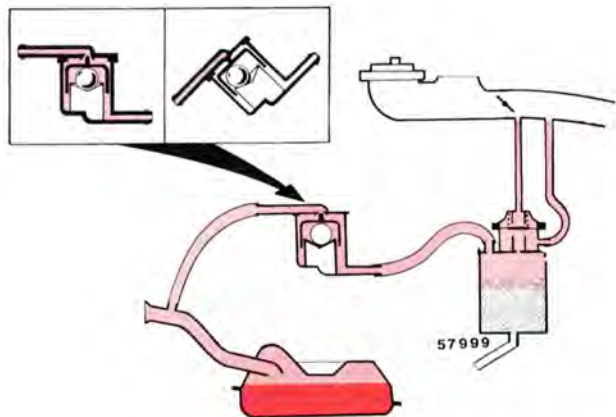

Motorn är utrustad med ett bränsleavdunstningssystem, vilket förhindrar utsläpp av bränsleångor i den omgivande luften. Systemet består av en utjämningsbehållare i bränsletanken, en "Roll-Over"-ventil på tvärbalken framför bränsletanken och ett kolfilter med inbyggd vakuumventil i motorrummet vid luftfiltret.

De olika komponenterna är inbördes förbundna med slangar, genom vilka gaserna leds från bränsletanken till filtret. De lagras där tills motorn startas och sugas då in i motorns insugningsrör vid gaspådrag (ej vid tomgång).

Positiv vevhusventilation

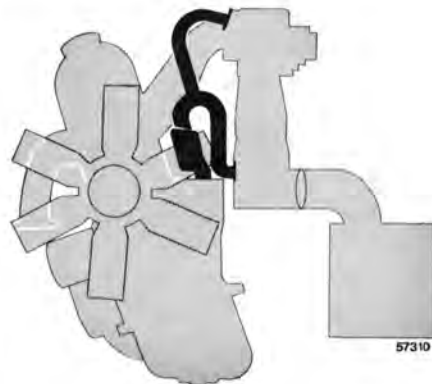

Vevhusventilationen förhindrar att motorns vevhusgaser släpps ut i fria luften. I stället sugs de via insugningsröret ner i cylindrarna och deltar i förbränningen.

Vevhusventilation, kontroll

Gummislangarnas kondition och igensättningsgrad ska kontrolleras enligt Volvo Service Program.

Gummislangarna ska bytas om de är dåliga. Den kalibrerade nippeln i insugningsröret ska tas bort och göras ren.

Lambda-sond™ (syremätgivare), Katalysator

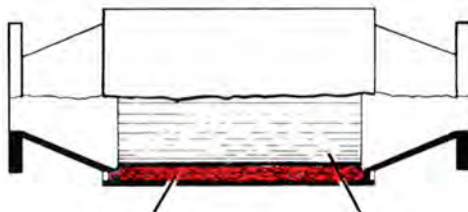

Isolerskikt

Keramiska element

Lambda-sond™ (syremätgivare)

Här handlar det om ett regler-system, som har till uppgift att minska utsläppen och att förbättra utnyttjandet av bränslet.

En syremätgivare övervakar sammansättningen av de avgaser som lämnar motorn. Mätvärdet från avgasanalysen matas in i ett elektroniskt system, som hela tiden styr insprutningsventilerna. Förhållandet mellan bränsle och luft till motorn regleras hela tiden på ett sådant sätt att det skapas optimala förhållanden för förbränning och effektiv reducering av de tre viktigaste skadliga ämnena (kolväte, koloxid och kväveoxid) med hjälp av en trevägskatalysator.

Katalysator

Katalysatorn utgör en tillsats till avgassystemet, och den har till uppgift att rena avgaserna. Den består i huvudsak av ett hus med en keramikinsats, som utformats så att avgaserna leds genom kanaler i insatsen. Kanalväggarna är belagda med ett tunt skikt av platina-rodium. Dessa metaller svarar för en katalysatorfunktion, d v s de aktiverar en kemisk reaktion utan att själva delta i den.

Utsläppen av kolväte, koloxid och kväveoxid ökar om katalysatorn är skadad.

OBS:

Din bil har katalysator och får endast köras på blyfri bensin, eftersom katalysatorn annars förstörs.

Avgaskontrollservice

Som ett led i de intensiva försöken att skapa en bättre miljö är det värdefullt att du förstår vilka av bilens komponenter som kan påverka avgasernas innehåll och vilka åtgärder som behöver vidtas för att begränsa utsläppet av skadliga avgaser.

Bra avgasvärden kräver därför...

När det gäller service:

- Att bilen får regelbunden service enligt Volvos serviceprogram. Vad dessa begrepp innebär förklaras närmare på sid 82 och i Garanti & Serviceboken. Vi rekommenderar att du låter planera in dina servicear tex före den årliga kontrollbesiktningen vid AB Svensk Bilprovning (endast Sverige).

När det gäller motorkomponenter:

- Att ventilerna är rätt justerade.
- Att motorn får rätt smörjning. Byte av motorolja och oljefilter beskrivs på sid 86.
- Att kylsystemet fungerar tillfredsställande. Byte av kylvätska, kylvätskans köldbändighet m m, beskrivs på sid 90. Drivremmar, kontroll av remspänning m m, beskrivs på sid 91.
- Att avgassystemet är tätt och i gott skick.

När det gäller bränslesystemet:

- Att ledningar och anslutningar är hela och täta.
- Att bränsle- och luftfilter inte är igensatta.
- Att bränsleinsprutningen är justerad så, att avgasernas koloxidhalt håller sig inom tillåtna gränser.
- Att motorreglagen inte kärvar.
- Att spelet i automatlådans trottelvajer är korrekt.
- Att bilen körs på blyfri bensin.

När det gäller tändsystemet:

- Att tändstiften är hela och har rätt elektrodavstånd.
- Att tändinställningen är korrekt.
- Att tändfördelaren är smord, samt att tändfördelarlock och rotor är felfria.
- Att tändledningar och vakuumledningar är hela och ordentligt fastsatta.

Volvos Service Program

De åtgärder som är uppräknade här är de i Volvo Service Program ingående avgaskontroll-åtgärderna.

Servicepunkt	Åtgärd	Intervall
Avgassystem	kontr	15 000 km
Bränslefilter	byt	120 000 km
Bränsleledningar och anslutningar	kontr	60 000* km
Drivremmar	kontr/just	30 000 km
Kick-downvajer	kontr/just	30 000 km
Kylvätska	kontr	15 000 km
Luftfilter	byt	45 000 km
Motorolja och filter	byt	15 000 km
Transmissionsrem	byt	75 000 km
Tändstift	byt	45 000 km
Ventiler	kontr/just	45 000** km
Vevhusventilation	rengör	90 000*** km

* Därefter var 30 000 km

** Därefter var 60 000 km.

*** Därefter var 30 000 km.

Alfabetiskt register

ABS	7, 48	Bogsering	46	Dörrar	32–34
Airbag	30	Bogseröglor	46	Ekonomikörning	41
Askkoppar	15	Bromsar	7, 15, 48	Elektriska fönsterhissar	16
Automattvätt	79	Bromsljus, glödlampsbyte	63–65, 68	Elektrolyt, batteri	99
Automatväxellåda, körning	44, 50	Bromsvarningslampor	6, 7, 48	Elsystem	99
olja	88	Bromsvätska	85	Eluppvärmd bakruta	14
Avbländningsspak	10	Bränsle	97	Eluppvärmd stol	14
Avgaskontroll	101	Bränsleavdunstningssystem	102	Expansionstank, kylsystem	90
Avgaskontrollservice	103	Bränsledeklaration	omslaget insida		
Avtappningskran, kylvätska	90	Bränsleekonomi	41		
Avtappningssskruv, motorolja	86	Bränslemätare	4, 5		
		Bränslepåfyllning	40		
Backlampor, glödlampsbyte	64, 65	Byte,			
Backspeglar	22	glödlampor	62–68	Farthållare	11
Backväxelspärre	43	hjul	58, 60, 61	Fastfrusna lås	52
Bagage, takräcke	49	kylvätska	90	Felsökning	70, 71
Bagagelucka	33	säkringar	72	Fläckborttagning	78–80
Bagagerum	35	torkarblad	69	Fläktremmar	91
Bagagerum, 5-dörrars	36			Fotbroms	7, 48
Bagagerumsbelysning, användning	34			Framstolar	24
glödlampsbyte	66	Centrallås	33	Framvagn	100
Baklyktor	63–65	Chassinummer	95	Frostskyddsvätska	90
Bakruta, uppvärmning	14	Cigarrettändare	15	Färgkod	76
Bakrutetorkare, -spolare	9	Data	93	Fönsterhiss, elektrisk	16
Bakrutetorkareblad, byte	69	Defroster	17–20	Förarplats	2
Baksäte, 5-dörrars	37	Dimbakkylus, användning	13	Garanti	82
Barn i bilen	25	Domkraft	35, 60, 83	Generator	99
Barnstol	25	Domkraftsfästen	61, 83	Generatorremmarnas spänning	91
Barnsäkerhet	25	Dragkrok	50	Glykol	90
Barnsäkra lås	34	Driftstörningar	70, 71	Glödlampor, byte	62–68
Batteri	83, 99	Drivmedel	40	data	99
Belysning, användning	12	Drivremmar	91		
Bensin	40	Dräneringshål	78	Handbroms	15
Billbälten	28	Dubbade vinterdäck	56	Hastighetsmätare	4
Blinkers, användning	10	Däck	56–58	Helljussignal, helljusblink	10
glödlampsbyte	63–65, 68	Däcktryck	57	Hjul och däck	56–61
				Hjulbalans	58, 100
				Hjulbyte	60, 61

Hjälpstartbatteri, -kablar	47	Körning med takräcke	49	Obalans i hjulen	56, 100
Husvagnskörning	50	Körning med öppen baklucka	49	Oktantal	97
Huvlås	35	Körriktningsvisare, användning	10	Oljebyte, motor	86
Höjdinställning, framstolar	24	glödlampsbyte . 63–65, 68		växellåda	88
Identifiering, typskyltar	95	Lackering, bättring	76, 77	Oljefilter	86
Inkörning	40	Lambda-sond	103	Oljemätsticka, automatväxellåda	88
Innerbelysning, användning	23	Lampor, byte	62–68	motor	86
Inredningsdetaljer	21	data	99	Oljetryck	6, 7
Instrument	2–7	Ljusreglage	12	Oljor	87, 96
Instrument och reglage	2–20	Ljustuta	9	Om något händer	59
Instrumentbelysning	13	Luftkonditionering	20	Parkeringsbroms	15
Intervalläge, vindrutetorkare	9	Luftryck, däck	57	Parkeringsljus, användning	12
Kallstart	42	Lyftning av bilen	61, 83	glödlampsbyte	63–65
Karosserismörjning	89	Lång last	38	Polering	79
Karossvård	74–78, 89	Långfärd, åtgärder	51	Positiv vevhusventilation	102
Katalysator	103	Lås	32–34	Punktering	60, 61
Kickdown	45	Längdinställning, framstolar	24	Rattlås	8
Klimatanläggning	17–20	Längre tids uppställning	53	Reglage, belysning	12
Klocka	4, 5	Mattor, rengöring	80	värme och ventilation	17–20
Klädsel, rengöring	80	Max last	94	Rengöring	78–80
Kombinationsinstrument	4, 5	Motor, data	97	Reservhjul, användning	58
Konstantfarthållare	11	oljebyte	86	beskrivning	58
Kontrolllampor	6, 7	oljekontroll	86	Ringtryck	57
Kontroll av kylvätska	90	Motorhuv, öppning	35	Rostskyddsbehandling	74, 75
Kontroll av olja, automatväxellåda	88	Motornummer	95	Rullbälten	28
motor	86	Motorolja, kontroll, byte	86	Ryggstöd, inställning	24
Koppling	98	Motorrum	84	Rymduppgifter	94
Kraftöverföring	98	Mått och vikter	94	Service	81
Kultryck, släpvagnskörning	50	Mätsticka, motorolja	86	Servicebok	82
Kylsystem	49, 90, 91	Mönsterdjup, däck	56	Servostyrning	85
Kylvätska	90	Nummerskyltbelysn., glödlampsbyte	67	Sidokörriktningsvisare, glödlampsbyte	68
Köranvisningar	39	Nycklar	32	Signalhorn	2
Köregenskaper	49				
Körning med släpvagn	50				

Slitagevarnare	56	Tekniska data	93	Volymuppgifter	94
Släpvagnskörning	50	Temperaturmätare	4, 5	Vägmätare	4
Smörjmedel	96	Torkarblad, byte	69	Vänddiameter	94
Smörjning, karosseri	89	Trippmätare	4, 5	Värme och ventilation	17
Smörjolfefilter	86	Tvättautomat	79	Växellåda, lägen	43–45
Snökedjor	56	Tvättning	78–80	oljor	96
Soltak	23	Typbeteckningar	95	utväxling	98
Specialfålgar	56	Typskyltar	95	Växelväljare, automatväxellåda	44
Specifikationer	93	Tändnings- och rattlås	8	manuell växellåda	43
Speglar	22	Tändstift	97	Växling, automatväxellåda	44
Spolarmunstycken, justering	92	Tändsystem	97	manuell växellåda	43
Spolarvätskebehållare	92	Underreksbehandling	74	Åtgärder, elsystem	83
SRS	30	Upphissning av bilen	83	långfärd	51
Start av motor	8, 42, 45	Utlandsresor	51	vintertid	52
Start med hjälpstartbatteri, -kablar	47	Utväxling, bakväxel	98		
Startkablar	47	växellåda	98		
Startnyckel	8, 32	Varningsblinkers, användning	14		
Stenskott	76	glödlampsbyte	63–65		
Stolar	24	Varningslampor	6, 7		
Strålkastare, strömställare	12	Varningstriangel	35		
byte av lampor	62	Varvtalsmätare	4		
Strålkastarrengörare, användning	9	Vaxning	79		
byte av blad	69	Ventilationsmunstycken	17		
Styregenskaper	49	Ventilspel	97		
Styrning	100	Verkstadsdomkraft	83		
Styrväxel	100	Verktyg	35		
Svankstöd	24	Vikter	94		
Säkerhetsbälten	28	Vindrutetorkarblad, byte	69		
Säkringar	72	Vindrutetorkare, -spolare	9		
Säten	24	Vinterdäck	56		
		Vintertid, åtgärder	52		
Taklucka	23	Volvos Service Program	105		
Takräcke	49				
Tanklock	40				

Rengörings- och lösningsmedel



Använd **inte** motorbensin som innehåller bly eller bensen som rengörings- eller lösningsmedel. Bly eller bensen kan i vissa situationer orsaka huvudvärk, illamående m m. De kan också, vid höga halter, störa kroppens blodbildande organ.

Installation av tillbehör

Felaktig inkoppling och installation av tillbehör, till exempel mobiltelefoner, kan orsaka fel i bilens elektroniska styrsystem. Observera att användning av portabla mobiltelefoner också kan påverka bilens elektroniska system.

Kontakta alltid din Volvo-representant innan du installerar tillbehör för råd om hur en riktig installation skall utföras.

Bränsledeklaration 1992 års modeller

Bilmodell	Motor	Växellåda	Stad l/mil	Landsväg l/mil	Blandad l/mil	Rekommende- rat oktantal	
	4-d	B230F	5vx manuell	1,06	0,69	0,89	95
	5-d	B230F	5vx manuell	1,08	0,71	0,91	95
	4-d	B230F	automat	1,12	0,70	0,93	95
	5-d	B230F	automat	1,17	0,74	0,98	95

Angivna förbrukningsvärden är främst avsedda för jämförelser mellan olika bilmodeller. Den faktiska förbrukningen kan bli högre beroende på bl a körsätt och körförhållanden.

Det här ska du kontrollera regelbundet:

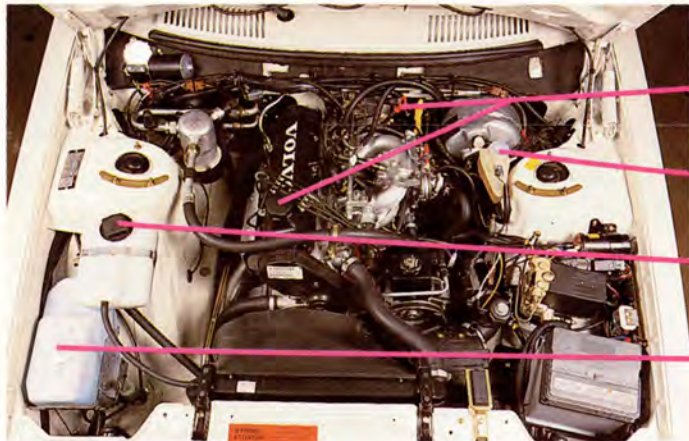

Bensin: 95 oktan, Blyfritt

Oljenivån ska ligga mellan markeringarna på mätsticken. Torka av mätsticken före varje kontroll av oljenivån. Avståndet mellan strecken motsvarar ca 1 liter olja. Vid behov fyll på olja av samma slag som redan finns i motorn.

Kontrollera utan att ta bort locket, att **bromsvätskenivån** överstiger MIN-märket. Vid behov fyll på bromsvätska DOT 4.

Kylvätskenivån ska ligga mellan MAX och MIN på expansions-tanken. Vid behov fyll på en blandning av 50% Volvo frostskydds-vätska och 50% vatten. Se sidan 90.

Vätskebehållaren för **vindrute- och strålkastarspolaren** bör alltid vara välfyllt (vintertid med vatten och spolärsätska).

Däcktryck, kalla däck, i kPa (psi), (100 kPa = 1 kp/cm²).

Bilmodell	Däck	1-3 personer		Full last och släpvagn	
		Fram	Bak	Fram	Bak
4-dörrars-mod.	175 R 14* 185/70 R 14	180 (26)	190 (28)	190 (28)	230 (33)
5-dörrars-mod.	185 R 14*	190 (28)	210 (31)	200 (29)	280 (41)
	185/70 R 14 185 R 14 R	190 (28)	210 (31)	200 (29)	300 (44)

* Vinterdäck

I instruktionsboken står beskrivet hur du ska utföra ett ...

... hjulbyte på sid 60-61

... glödlampsbyte på sid 62-68

... säkringsbyte på sid 72

VOLVO

Volvo Personvagnar AB

Göteborg, Sverige