

VOLVO KATALOGEN

I VOLVOBUTIKEN HITTAR DU
ALLT TILL DIN VOLVO

TILLBEHÖR

TILLBEHÖR

BARN I BIL

SKÖN OCH SÄKER KOMFORT
Se sidorna 29–31

BARNSÄKERHET
Se sidorna 32–33

LASTA SÄKERT
Se sidorna 92–99

RENAULT TILLBEHÖR
Se sidorna 88–89

RENAULT

Nr 6

1986

VOLVO

ALLTID NÄRA TILL DIN

DÄR VOLVO ORIGINAL GÖR DET ENKLARE OCH SÄKRARE ATT SKÖTA OCH UTRUSTA DIN VOLVO

T ex när Du skall byta en plåtdetalj så finns allt som behövs i Volvo-butiken:

— Plåten, slipmaterialet, maske-ringstapen, grund- och original-färgen.

Skulle Du dessutom behöva kom-plettorna med verktyg så finns de också.

PERSONLIG SERVICE

I Volvobutiken får Du snabb hjälp av kunnig personal med att hitta exakt rätt originaldel till Din Volvo. Dessutom finns där som regel en rad extrapriser, t ex tillbehör som är aktuella för säsongen.

NÄRA TILL VOLVOBUTIKEN

Vi finns närmare Dig än något annat bilföretag: På över 200 platser runt om i Sverige kan Du möta oss ansikte mot ansikte.

Adressförteckning med telefonnum-mer till Din närmaste Volvohandlare finner Du längst bak i katalogen.



VÄLKOMMEN TILL DIN VOLVOHANDLARE



VOLVOBUTIK



Snabbregister

Kundinformation	2- 5
Radio	6- 20
Bilklädselar	22- 28
Säkerhet	29- 35
Konfektion	36- 37
Rattar/Fälgar/Däck	38- 45
Tillbehör	46- 61
R-sport	64- 71
Extraljus/Eltillbehör	72- 81
Praktiska tillbehör	82- 87
Renault Boutique	88- 89
Last/Drag	90-109
Bilvård/Underhåll	110-122
Leksaker	124-125
Reservdelar	126-155
Verktyg	156-185
Volvokort/Kontoinformation	186-187
Köpinformation	188-189
Butiksförteckning	190-193
Innehållsförteckning	194-195

Δ Produkter märkta med Δ efter priset är som regel en beställningsprodukt (se sid 189).



V A R F Ö R

passar Volvo Original bättre?

När du köpte en Volvo köpte du inte bara en bil. Du fick samtidigt en del i Volvos stora kunskande. Det känns tryggt att veta att **Volvo Originaldelar** är konstruerade för att samverka med varandra och bildar själva grunden till Volvo-kvaliteten.

Vi ställer samma höga krav på **Volvo Original Tillbehör** som på **Volvo Original Reservdelar**. Samtliga **Volvo Originaldelar** skall samverka med resten av bilen.

Ett exempel är Volvos oljefilter.

Konstruktionen av ett oljefilter kan tyckas enkel. Veckat papper i en plåtburk. Men påfrestningarna är stora och kraven hårda. Om ett filter inte



fungerar kan följderna bli ödesdigra. Vi har undersökt ett antal icke original filter och på vilka vi har funnit stora brister, t ex Volvos oljefilter innehåller cirka 0,2 m² filterpapper — kopiorna endast 0,07 m². Andra faktorer som funnits undermåliga är back- och överströmningsventilernas konstruktion samt tätningens kvalitet. Detta tillsammans med en rad andra brister på icke originalfilterna kan ge — snabbt nerslitna lagerytor och i värsta fall motorhaveri.



Det är därför Volvo lägger så stor vikt vid att **Volvo Original** oljefilter i varje detalj uppfyller de krav som Volvo-motorns konstruktörer ställt upp.

Ett annat exempel är klädsel: Vi placerade en tänd tändsticka på en **Volvo Original** klädsel. Efter några sekunder slocknade den och lämna-litet märke i klädseln. En likadan brinnande sticka placerades på en klädsel av annat fabrikat. Innan det hunnit gå en halv minut var hela klädseln övertänd.

Sist, men inte minst, är varje del konstruerad för att ge minimala skador vid en eventuell olycka. Ingen biltillverkare i världen arbetar så framsynt och konsekvent för ökad bilsäkerhet som Volvo.

Där har Du några av skälen till varför **Volvo Originaldelar** passar bäst till Din Volvo.



VOLVO
Originaldelar

VARSÅGOD

Volvo Original Tillbehör!

På sidorna 6 till 122 presenterar vi tillbehör till Din Volvo.

De ingår i ett av bilvärldens bredaste och säkraste tillbehörsprogram.



Det handlar om tillbehör som fungerar och samverkar i harmoni med bilen i övrigt.

De är utvecklade samtidigt med bilen, av samma företag som tillverkar bilarna.

Ett exempel är lättmetallfälgar, där Volvo har mycket hårda krav på både fälgarnas rundhet, slagålgighet, sidokast och vibrationsnivå.

Likaså är kraven på att fälgarna hjälper till med kylningen av bromsarna mycket hårda, liksom kraven på ytbehandlingen.

En Volvo Original lättmetallfälg skall även

klara mycket tufft och korrossivt väglag.

Tester visar att andra tillverkare av lättmetallfälgar inte uppnår de krav som vi ställer, och som vi av erfarenhet och kunskap vet att vi måste ställa på ett **Volvo Original Tillbehör**.

Detta är det unika med **Volvo Original Tillbehör**.

Oavsett vilka behov och krav du har på din Volvo kommer du att finna tillbehör som tillfredsställer dig.



Här får du möjligheterna att skapa en helt personlig bil.

Du har mer än 200 Volvo-butiker att vända dig till.

Var du än befinner dig i landet finns alltid en Volvo-butik inom räckhåll.

På sidorna 190-193 finner du en adressförteckning till din närmaste Volvo-handlare.



VOLVO
Original Tillbehör

VOLVO

SUPER SOUND



Vanliga ljudanläggningar (oavsett hur bra dom än är) är gjorda för att passa i alla typer av bilar. Dom kan inte ta hänsyn till hur just din bil är konstruerad.

Volvo Sound ljudanläggningar är däremot **skräddarsydda** för att passa ljudrummet dom skall fungera i — **DIN VOLVO!**

Luftvolym, kaross-konstruktion, vinklar på rutor och tak, ljuddämpande material i klädsel och säten. **Allt finns med i beräkningarna.**

Redan från tillverkningen finns utrymmen och uttag för mottagare, högtalare, liksom färdiga ledningsdragningar där dom bäst passar för att ge den bästa

och störningsfriaste ljudåtergivning . . . designen på apparaterna är gjord för att passa in i din bil, snyggt och utan att äventyra säkerheten.

Bland Volvo Sound ljudanläggningar hittar du också det allra senaste och **tekniskt avancerade**. Som t ex MTS-*'radar-radion'* på detta uppslag samt förstärkare, equalizers, högtalare och antenner - dom bästa du kan önska dig . . .

Allt för att du skall få ett **makalöst Super Sound** - vare sig du lyssnar på finstämd klassisk musik eller vill blåsa av hatten på mormor med ett häftigt hårdrockband!



VOLVO STEREO MTS

MTS: Microprocessor tuning system - världens f n kanske mest avancerade bilradio. Utrustad med minne som håller ordning på upp till 78 olika sändare. När du programmerat in din MTS behöver du bara välja program. Volvo MTS söker helt automatiskt den starkaste sändaren.

När den spårat upp den starkaste sändaren i det område du befinner dig byter den frekvens så snabbt att du inte ens märker det. Självklart är den också laddad med ljudteknologins senaste finesser. Kassettdelen har Dolby brusreduceringsystem, metallbandsomkopplare, autoreverse, sendust tonhuvud samt fyra inbyggda förstärkare på vardera 8 Watt.

Dessutom kan du komplettera den med yttre effektförstärkare på t ex 4 x 20W - se sidan 13.

200 75—, 300 —82 1343 115-0 4.265:-
300 83—, 700 82— 1343 114-3 4.265:-

BOXHÖGTALARSATS 30 W

Trevägs högtalare avsedd för montering på hatt-hyllan. Boxarna är tillverkade av aluminium med separata högtalarelement för bas-, mellan- och diskantregister. Avsedd för montering på hatt-hyllan.

- Märkeffekt: **30 Watt**

- Frekvensomfång: **60-20000 Hz**

Satsen består av högtalare, monteringsdetaljer, kabelsats och monteringsanvisning.

200 4/dörr 1129 597-9 1.195:-

Tekniska data

Radio System

MTS (microprocessor tuning system), automatiskt sändarval. PLL (Phase-lock loop) synthesizer, exakt stationsinställning. Avstämt HF-steg med FET-ingång.

Frekvensområde

EAROM minnessystem, spänningsberoende.

UKV 87,5—108 MHz

(50 kHz stegning)

MV 522—1602 kHz

(9 kHz stegning)

LV 155—281 kHz

(9 kHz stegning)

Känslighet

UKV 1,5 μ V.Nom.

MV 12 μ V.Nom.

LV 40 μ V.Nom.

Stereoseparation

30 dB vid 500 μ V

Signalstyrkeberoende

Bandspelare System

4-spårs, 2-kanals stereo

Bandhastighet

4,76 cm/s

Svaj

0,15% WRMS Nom.

Stereoseparation

40 dB

Frekvensomfång

50 Hz—15kHz

Uteffekt

4 x 8 watt max

(uttag för separat slutförstärkare)

Utimpedans

4 ohm

Driftspänning

12 V neg jord

Strömförbrukning

1,9 A Nom.

Bestyckning

46 transistorer 92 dioder, 31

POPULÄRRADION

— med elektronisk stördämpning!

1.980,-
exkl panelsats



VOLVO STEREO CR-303

Bilstereon som är en vidareutveckling av Volvos mest sålda bilstereo. Mycket fina mottagningsprestanda på radiodelen och en musikkapacitet som kan göra det kräsnaste öra lyriskt.

FM-delen har en automatisk SRC-omkopplare mellan stereo och mono. Det innebär att i områden där stereo-mottagningen försämras på grund av berg eller bebyggelse glider mottagningen över till mono och sänker diskantnivån något, för att övergå till stereo så snart mottagningsförhållandena förbättras.

Tillfälliga störningar tas bort av ESD — elektronisk stördämpning. Apparaten är försedd med FET-ingång som hindrar närliggande stationer att störa. Bandspelaren har dubbla avkännare för trasselfri drift och "pinch off"-system, d v s kassettbandet frigörs från drivaxel och tryckrulle när strömmen bryts, vilket skonar bandet.

CR-303 stereon har en inbyggd rymdkontroll (s k fader) som fungerar vid anslutning av extra effektförstärkare och extra högtalare - se sidan 13. För montering av CR-303 stereon krävs kompletterande front enligt texten nedan.

200, 300, 700

CR-303

1129 821-3 1.980,-

Tekniska data

Radio

System Avstämt HF-steg med FET-ingång

Frekvensområde FM 88—108 MHz
MV 515—1620 kHz
LV 150—290 kHz

Känslighet FM 1,6 μ V
MV 20 μ V
LV 60 μ V

Bandspelare

System 4-spårs, 2-kanals stereo

Bandhastighet 4,76 cm/s
Uteffekt 2 x 8 Watt max
4 ohm

Driftspänning 12 V neg jord

Strömförbrukning Max ca 3 A

Bestyckning 5 transistorer, 1 Dual-gate FET, 21 dioder, 9 IC, 2 hall-IC, 3 Ceramic filter

PANELSATS FÖR MONTERING AV CR-303

För montering av Volvo stereo CR-303 krävs kompletterande panel enligt nedan.

För placering i:

Övre instrumentfack

200 81— 1129 819-7 99,-

Nedre instrumentfack

200 75—, 1343 131-7 99,-

300 —82 1129 820-5 99,-

300 83—, 700 82—

MUSIKRADION!

— med förvalsinställning och snabbinställning.



VOLVO STEREO CR-308

MUSIKRADION. Idealisk för dig som tycker om att lyssna till musik när du kör. Radio med förvalsmöjligheter och snabbinställning av tre FM-, en MW- och en LW-station. Separata bas- och diskantkontroller, Loudness-, Fader-funktion för 4 högtalare i kombination med extra förstärkare. Dessutom automatisk brusreducering mellan stationerna — Soft Muting — och glidande övergång från stereo till mono vid dåliga mottagningsförhållanden. Uteffekt: 2 x 6W vid 10% distortion. Avancerad bandspelare med alla nödvändiga finesser. Den dynamiska brusreduceringen, DNR, fungerar både på radio och bandspelare. Auto-reverse, läsbar snabbspolning, pinch-off, som frilägger kassetbandet när radion stängs av och metallbandsomkopplare bl a. Även equalizer och yttre förstärkare kan inkopplas.

För montering av CR-308 stereon krävs kompletterande front enligt texten nedan.

200, 300, 700
 CR-308 1129 833-8 2.320:-

PANELSATS FÖR MONTERING AV CR-308

För montering av Volvo stereo CR-308 krävs kompletterande panel enligt nedan.

För placering i:

Övre instrumentfack
 200 81— 1129 831-2 102:-

Nedre instrumentfack
 200 75—, 300 —82 1343 128-3 102:-
 300 83—, 700 82— 1129 832-0 102:-

Tekniska data

Radio

System	Avstämt HF-steg med FET-ingång
Frekvensområde	FM 87,5— 108 MHz MV 522 —1602 KHz LV 155 — 281 KHz
Känslighet	FM 1,5 μ V MV 7,5 μ V LV 35 μ V

Bandspelare

System	4-spårs, 2-kanals stereo
Uteffekt	2 x 6,1W (uttag för separat slutförstärkare)
Stereoseparation	40 dB
Svaj	0,15% WRMS
Frekvensomfång	50-15000 Hz
Utimpedans	4 ohm
Driftspänning	12V neg. jord
Bestyckning	5 transistorer, 21 dioder, 11 IC, 1 FET
Säkring	3A

MUSIKMASKIN

— med finessrik microprocessor



VOLVO STEREO TD-304

MUSIKMASKINEN. En finessrik microprocessor i Volvos radio/stereoprogram. Förinställning av 12 st FM-, 6 st MW och 6 st LW-stationer.

Local-/DX-omkopplare för starka resp. svaga radiosignaler, glidande övergång mellan stereo och mono, elektronisk stördämpning samt DNR brusreducering ger mycket störningsfri lyssning.

Loudness-funktion, Fader-kontroll och separat diskant- och bas-kontroll. Kassettbandspelaren har motordriven kassettladdning, auto-eject, låsbar snabbspolning åt båda håll, Dolby och DNR brusreducering samt omkopplare för metallband.

"NEXT"-funktionen gör att bandspelaren letar upp nästa låt, när du trycker på en knapp. Radion har dessutom klocka. **Musikmaskinen är ett s.k. tuner-deck, som kräver separat förstärkare** (se 13).

För montering av TD-304 krävs kompletterande front enligt texten nedan.

200, 300, 700
TD-304 1129 817-1 4.195.-

PANELSATS FÖR MONTERING AV TD-304

För montering av Volvo stereo TD-304 krävs kompletterande panel enligt nedan.

För placering i:

Övre instrumentfack
200 81— 1129 815-5 210:-

Nedre instrumentfack
200 75—, 300 —82 1343 167-1 210:-
300 83—, 700 82— 1129 816-3 210:-

TEKNISKA DATA

Radio

System PLL (Phase-lock loop) synthesizer, exakt stationsinställning. Avstämt HF-steg med FET-ingång. EAROM minnessystem, spänningsoberoende.

Frekvensområde FM 87,5— 108 MHz
MV 522 —1602 KHz
LV 155— 281 KHz

Känslighet FM 1,0 μ V, Nom.
MV 6,5 μ V, Nom.
LV 35,0 μ V, Nom.

Bandspelare

System 4-spårs, 2-kanals stereo

Svaj 0,12—0,13% WRMS Nom.

Frekvensomfång 50-15000Hz

Driftspänning 12 V neg. jord



**KATALOGHANDLA MED
PERSONLIG SERVICE I**

VOLVO BUTIKEN

KOMFORTRADION

— med 15 förvalda frekvenser



VOLVO STEREO CR-402

KOMFORTRADION. CR-402 med microprocessor är en verkligt avancerad radio/bandspelare för dig som har höga krav på ljudåtergivning. Du tar enkelt in 15 förvalda frekvenser (5 st FM, 5 st MW eller 5 st LW) med tre olika söksystem: Automatisk sökning, Search, som ger prov på varje hörbar frekvens. Du väljer sedan den du vill höra på. Manuell sökning med tuning-ratten uppåt och nedåt på frekvensbandet. Soft Muting och automatisk glidning från stereo till mono vid dåliga mottagningsförhållanden och elektronisk stördämpning. Inbyggd Fader, dvs balanskontroll, mellan fram- och bakhögtalare (endast med extra förstärkare). Bandspelare med autoreverse, läsbar snabbspolning, separat bas- och diskantkontroll och DNR brusreducering. För montering av CR-402 krävs kompletterande front enligt texten nedan.

200, 300, 700

CR-402 1129 838-7 3.255:-

PANELSATS FÖR MONTERING AV CR-402

För montering av Volvos stereo CR-402 krävs kompletterande panel enligt nedan.

För placering i:

Övre instrumentfack

200 81— 1129 840-3 185:-

Nedre instrumentfack

200 75—, 300 —82 1343 132-5 185:-

300 83—, 700 82— 1129 841-1 185:-

TEKNISKA DATA

Radio

System	PLL med avstämt HF-steg och med FET-ingång
Frekvensområde	FM 87,5— 108 MHz MV 522 —1620 KHz LV 150 — 290 KHz
Känslighet	FM 1,5 μ V MV 7,0 μ V LV 35 μ V

Bandspelare

System	4-spårs, 2-kanals stereo
Uteffekt	2 x 8W max (uttag för separat slutförstärkare)
Stereoseparation	40dB
Svaj	0,15% WRMS
Frekvensomfång	50-15000 Hz
Utimpedans	4 ohm
Driftspänning	12V neg. jord
Säkring	3A + 1A + 1A

EQUALIZER MED "SOUND EFFECTOR"

**SKRÄDDARSY DITT EGET SOUND!**

Bilakupén är i många avseenden ett bra avlyssningsrum, men inredningsmaterial, antal passagerare m m påverkar ljudbilden/klangerregistret på olika sätt. Med en equalizer kan du lätt kompensera för dessa fenomen.

A EQUALIZER

200 81—	1129 458-4	610:-
700 82—	1129 482-4	610:-

Tekniska data:

5 frekvenskontroller + 12 dB
Centerfrekvenser: 50, 150, 400, 2000, 1000Hz
Distortion vid 1 kHz 0,2%
Kanalseparation: > 40 dB
Bestyckning: 2 transistorer, 1 LED

EQUALIZER med "SOUND EFFECTOR"

Samma tekniska data som ovan och med en Sound effector för steglös reglering av stereo-effekten.

200 81- övre montage	1129 586-2	850:-
200 81- nedre montage	1129 916-1	935:-
700 82-	1129 584-7	850:-

B RYMDKONTROLL (s.k. FADER)

För stereo-anläggningen med extra högtalare bak. Med denn kontroll kan ljudet steglöst balanseras i "djupled" mellan främre och bakre högtalarpär.

OBS! När bilstereon är utrustad med booster eller extra effektförstärkare krävs en speciell rymdkontroll:

200 75—, 300 76—, 700 82—		
montering utan		
extraförstärkare	1129 461-8	189:-
montering med		
extraförstärkare	1129 420-4	189:-

C EFFEKTFÖRSTÄRKARE

Till skillnad från s k "boosters" kopplas dessa direkt på bilstereons för-förstärkare, vilket innebär att du inte förstärker ljudförvrängningen i stereons ordinarie slutförstärkare och du får ett renare ljud.

Denna serie nya effektförstärkare är direkt anpassade till Volvos nya bilradioprogram och kan även kompletteras med varandra t ex 2 x 25 W till främre högtalarna och 2 x 40 W till bakre högtalarna.

Effektförstärkare	Frekvensomfång	Best nr	Pris/st
2 x 25 W	35/20 KHz—3db	1343 089-7	970:-
2 x 40 W	10/50 KHz—3db	1343 088-9	1.690:-
4 x 20 W	30/25 KHz—6db	1343 094-7	670:-

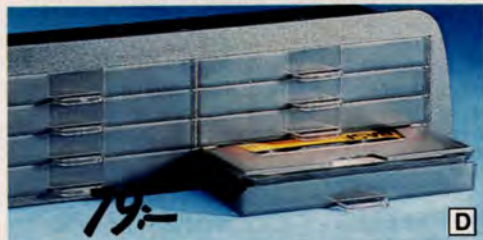
**D KASSETTFACK 200 81—, 700 82—**

För montering i övre instrumentfacket. Rymmer 8 kassetter. Skyddar dina band mot smuts och damm.

200 81—	1343 020-2	79:-
För montering i nedre instrumentfack		
200 81—	1343 168-9	82:50
För montering i facket mellan stolarna. Med plats för 5 kassetter.		
700 82—	1343 023-6	74:-



A



B



C

FRÄMRE HÖGTALARSYSTEM TILL 140/160 och 240/260

A DÖRRHÖGTALARSATS 30W HT-168

Nya högeffekts (30 watts) högtalare som specialkonstruerats för att klara perfekt ljudåtergivning i den svåra miljön som bilkupén utgör. Monteras direkt i dörrpanelen.

- Märkeffekt: **30 W**
- Frekvensområde: **70-14000 Hz**

Satsen består av två högtalare, monteringsdetaljer, högtalargaller och utförlig monteringsanvisning. Högtalarkabel tillkommer för årsmodeller 73—80 (se **D**).

Pris/sats
140/160, 200 73— 1343 040-0 473:-

B TWEETER - DISKANTHÖGTALARE HT-164

Två extra diskant högtalare, s k tweeters, för bättre ljudåtergivning i de högre tonregistret. Avsedda för anslutning till dörrhögtalare. Du får ett "bredare" ljud i bilen.

- Frekvensområde: **1,6—20 kHz**
- Monteras på instrumentbrädan.

Satsen består av 2 diskant högtalare (tweeters), monteringsdetaljer och utförlig monteringsanvisning.

Pris/sats
200, 700 1129 432-9 275:-

C DÖRRHÖGTALARSATS 20 W HT-173

Högeffekts högtalare konstruerade att samverka med kupéns akustik. Högtalarens resonansstoppar sammanfaller aldrig med bilens. Monteras utan att dörrklädseln tas bort.

- Märkeffekt: **20 Watt**
- Frekvensomfång: **70-12000 Hz.**

Satsen består av två högtalare, monteringsdetaljer och monteringsanvisning. Högtalarkabel tillkommer för årsmodeller 73—80 (se **D**).

Pris/sats
140/160, 200 73— 1343 101-0 358:-



D

D KABELSAT FÖR DÖRRHÖGTALARE 140/160, 200 73-80

För montering av främre dörrhögtalare i 140/160, 240/260 73-80 erfordras en kabelsats per dörr. **OBS!** fr o m 81— sitter kablar förmonterade i 240/260-modellerna!

140/160, 200 73-80 1323 622-9 22:80/sida



Färganpassat till 245!



**BAKRE HÖGTALARSYSTEM TILL
140/160 OCH 240/260**

**A NEDSÄNKBAR HÖGTALARE 40W
HT-169**

Ny högeffektiv koaxial högtalare med verkligt fina värden. Ger ordentlig rymd åt ljudet i kupén. Monteras nedsänkt i hatthyllan.

- Märkeffekt: 40 W

- Frekvensområde: 60-18000 Hz

Med högtalaren följer monteringsdetaljer och monteringsanvisning. Kabelsats tillkommer, se (D).

200 4/dörr	1343 041-8	Pris/st 386:-
------------	------------	------------------

**B SPECIAL-HÖGTALARSATS
TILL 245/265**

Bakre högtalarsats speciellt anpassad för montering i kombivagnar. Levereras för enkel montering och bästa ljudåtergivning färdigmonterade i färganpassade klädselsidor. Kabelsats och monteringsanvisning ingår i högtalarsatsen.

245/265		Pris/sats
Svart	1129 481-6	490:-
Blå	1129 564-9	490:-
Beige	1129 565-6	490:-
Brun	1129 566-4	490:-
Grå	1129 567-2	490:-

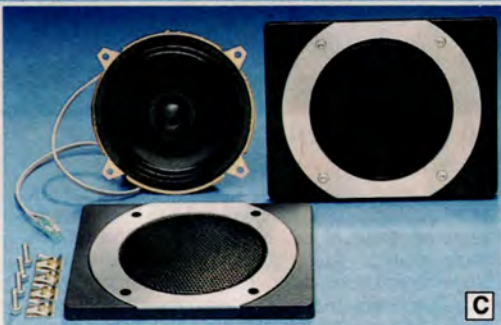

**C NEDSÄNKBAR HÖGTALARE 25 W
HT-172**

Ny dubbelkon högtalare med hög verkningsgrad. Monteras nedsänkt i hatthyllan.

- Märkeffekt: 25 W

Frekvensområde: 60-15000 Hz.

Högtalaren levereras med monteringsdetaljer och monteringsanvisning. Kabelsats tillkommer, se (D).

200 4/dörr	1343 100-2	Pris/st 309:-
------------	------------	------------------

**D KABELSATS
FÖR BAKRE HÖGTALARE**

Vid montering av högtalare i hatthyllan på sedanmodellerna krävs denna kabelsats.

140/160, 200 4/dörr	1129 468-3	Pris/sats 42:50
---------------------	------------	--------------------

HT 161

HÖGTALARSYSTEM FÖR 700



A

HT 165



B

HT 170



C

HT 183



D

A BAKRE BOXHÖGTALARE 30W HT-161

Volvo mest avancerade högtalare med separata högtalarelement för bas-, mellan- och diskantregistret. Diskant och mellanregistret kan finjusteras inom $\pm 3\text{dB}$ med reglage på högtalaren. Specialkonstruerad för att ge den bästa möjliga ljudåtergivningen i kupén. Kan med fördel kombineras med effektförstärkare.

Satsen består av två högtalare, monteringsdetaljer och monteringsanvisning. Högtalarkabel beställs separat (se nedan). Monteras i hatthyllan.

Högtalare 700	1129 473-3	Pris/sats	2.215:-
Kabel 700	1129 469-1		72:-

TEKNISKA DATA

Typ:	Treväghögtalare
Märkeffekt	30W
Frekvensomfång	60-20000 Hz
Impedans	4 ohm

B DÖRRHÖGTALARE 25W HT-165

25 watts dubbelkonshögtalare för montering i framdörrarna. Satsen består av två högtalare, galler, mont.detaljer och monteringsanvisning.

Märkeffekt	25W	Pris/sats	
Frekvensomfång	90-15000 Hz		
Högtalare 700	1343 084-8		407:-

C DÖRRHÖGTALARE 30W HT-170

30 watts coaxialhögtalare för montering i fram- och bakdörrar. HT-170 har en högverkningsgrad och ger ett fylligt ljud från djup bas till hög diskant.

Märkeffekt	30W	Pris/sats	
Frekvensomfång	50-19000 Hz		
Högtalare 700	1343 083-0		510:-

D BAKHÖGTALARE 30W HT-183

Ny högeffekthögtalare (30 watt) av coaxialtyp för montering i hatthyllan. Högtalaren har hög verkningsgrad och ger ett fylligt ljud från djup bas till hög diskant.

Märkeffekt	30W	Pris/st	
Frekvensomfång	50-19000 Hz		
Högtalare 700	1384 510-2		379:-



HÖGTALARSYSTEM FÖR 340/360

A DÖRRHÖGTALARE 25W 300 84—

En högtalare gjord för att möta högt ställda krav på perfekt ljudåtergivning. Högtalare med hög verkningsgrad och ett brett frekvensomfång som gör att ljudet får en bra bas och en klar diskant. Monteras i främre dörrpanel. Lev. i sats om två högtalare med mont.detaljer och mont.anvisning.

- Märkeffekt: 25W
 - Frekvensomfång: 55-20000 Hz
 - Impedans: 4 ohm
- Pris/sats
Högtalare 300 84— 3340 077-1 540:-

HÖGTALARSYSTEM FÖR 340/360

B FRÄMRE HÖGTALARSATS 25 W

300-modellerna har en speciell kupéutformning där högtalarna monteras under instrumentbrädan.

- Märkeffekt: 25W
 - Frekvensomfång: 55-14000 Hz
- Med högtalarna följer monteringsdetaljer, kablar och monteringsanvisning.
- Pris/sats
300/360 3340 078-9 510:-

C BAKRE HÖGTALARSATS 25 W

3- och 5-dörrars-modellerna har en speciell kupéutformning där högtalarna monteras i panelen bakom ryggstödet.

- Märkeffekt: 25 W
 - Frekvensomfång: 55-14000 Hz.
- Med högtalaren följer monteringsdetaljer och monteringsanvisning. Kabelsats tillkommer, se (D).
- Pris/sats
3- och 5-dörrars 3340 076-3 505:-

Till 4-dörrars modeller passar högtalarsats B 3340 078-9.



D KABELSATS FÖR BAKHÖGTALARE 340/360

Vid montering av högtalare bak i 340/360-modellerna åtgår denna kabelsats.

Pris/sats
300/360 3340 047-4 38:50

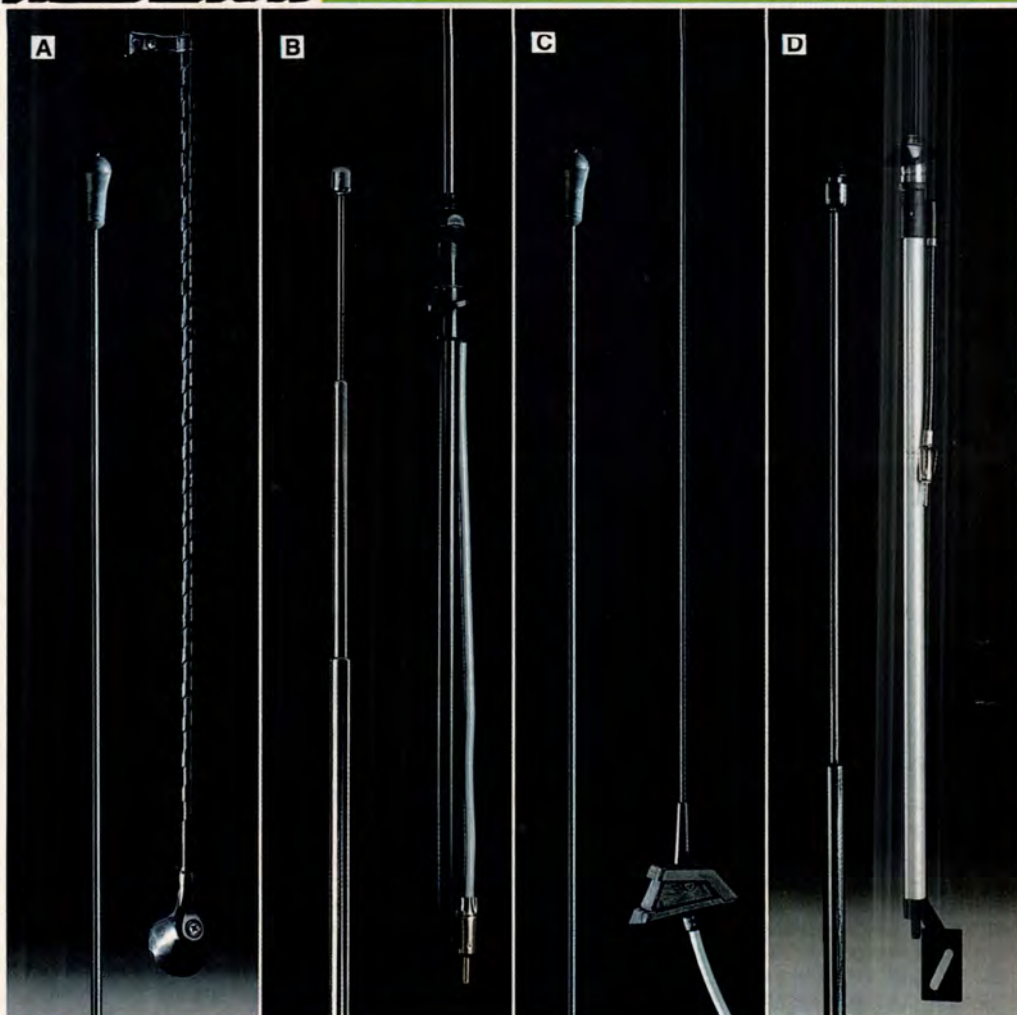

A STOLPANTENN 140/160, 200

Svart, teleskopisk stolpantenn, speciellt konstruerad för montering på vänster framstolpe. Spiralskärningen tar bort störande vindbrus. Längd 1250 mm.

140/160, 200 1128 483-3 157:-

B TELESKOPANTENN 140/160, 200

Svart teleskopantenn, fullt nedskjutbar och låsbar. Monteras på vänster bakflygel. Längd 1000 mm. Antennkabel beställs separat.

140/160, 200

Teleskopantenn 1128 735-6 99:-
Antennkabel 1235 834-7 81:50

C BAKRE ANTENN 300 3/5 dörr

Svart teleskopantenn, med rektangulärt fäste för att motverka rostangrepp. Specialkonstruerad för montage på vänster bakflygel på 340/360. Längd 900 mm. Antennkabel medföljer.

300 3/5 dörr 284 507-1 185:-

D TELESKOPANTENN 300 4/dörr

Teleskopantenn avsedd för montering på bakskärmen. Fullt nedskjutbar och låsbar. Längd 920 mm. Levereras komplett med antennkabel. Antenn 300 4/dörr

Crome 3340 104-3 168:-
Svart 3340 218-1 210:-

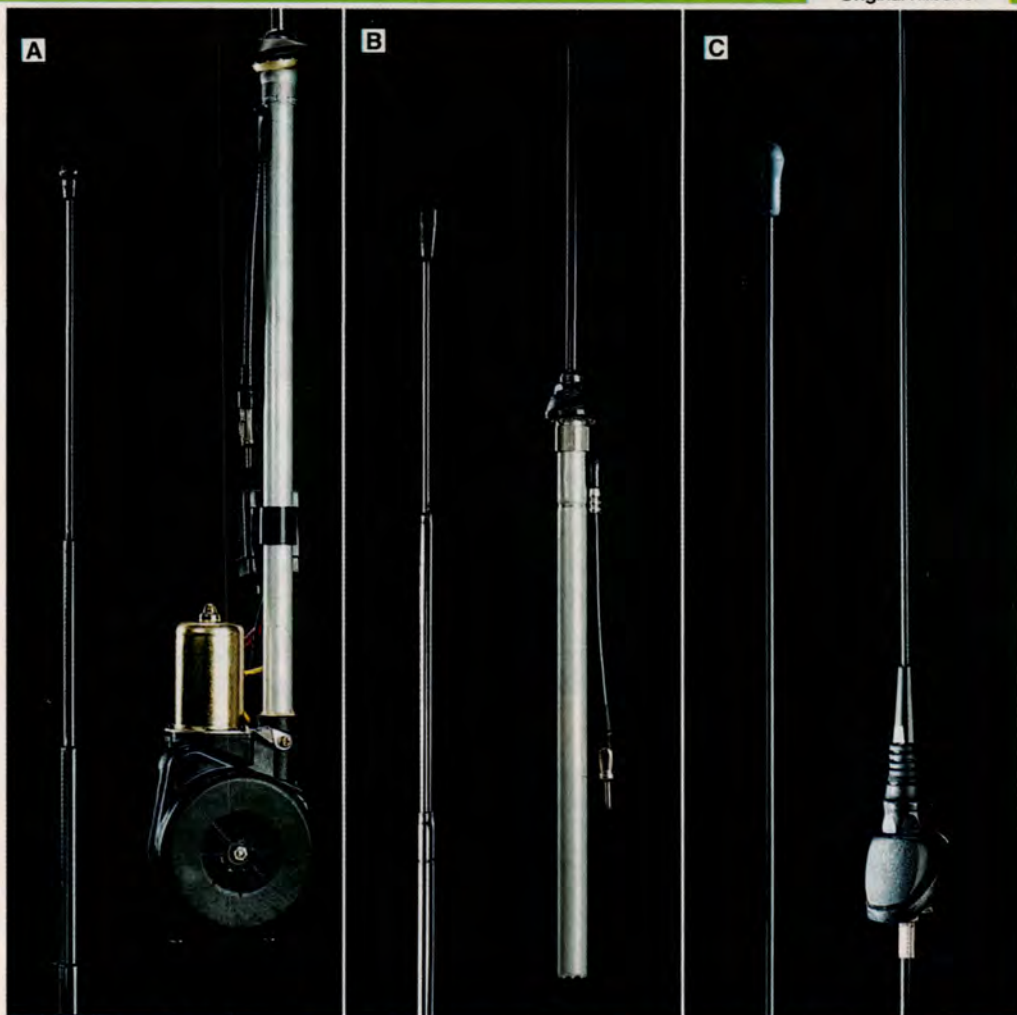

A MOTORDRIVEN ANTENN

Går automatiskt upp när radion slås på och ner igen när radion slås av. Kan också manövreras oberoende av radion med separat strömbrytare (extra tillbehör). Levereras exkl antennkabel (se nedan).

Motor driven antenn

140/160, 200,	1343 102-8	454:-
700 4/dörr		
700 5/dörr	1343 202-6	535:-

Antennkabel*)

140/160, 200	1259 532-8	138:-
700	1258 180-7	130:-

*) OBS! Vissa modeller är utrustade från fabrik med antennkabel.

B TELESKOPANTENN 700

Svart teleskopantenn i två sektioner, avsedd för montering på vänster bakflygel. Fullt nedskjutbar. Längd 900 mm. Antennkabel beställs separat.

Teleskopantenn 700	1258 177-3	163:-
Antennkabel	1258 178-1	69:-

C TOPPANTENN 700HGV

Svart toppantenn i glasfiber, avsedd för montering på vänster bakstam. Längd 700 mm.

Antennkabel beställs separat.

Toppantenn 700HGV	1384 503-7	151:-
Antennkabel	1258 178-1	69:-

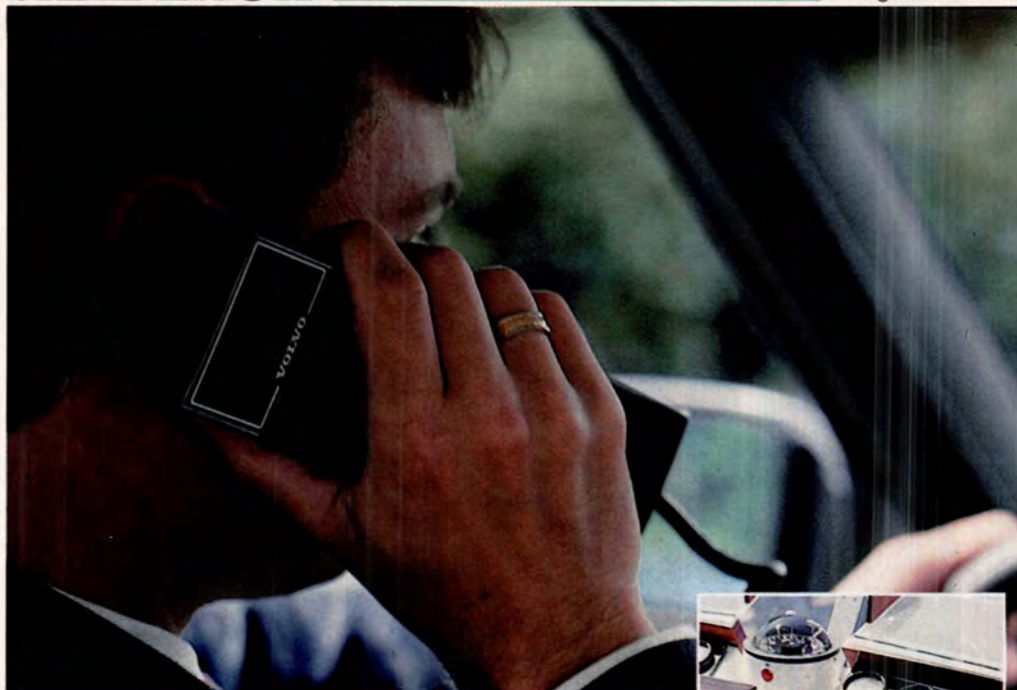

MOBILTELEFON

DEN ENDA VOLVON

Den här mobiltelefonen vidarebefordrar dina tankar och intentioner.

Snabbt, exakt, säkert, tillförlitligt och garanterat över hela Norden.

Exempel på funktioner är bl a nummerminne, kortval, timer, återttringning plus ett flertal tillbehör. Dessutom finns ett väl utbyggt servicesystem.



Volvo Mobiltelefon finns i flera olika utföranden. Fråga din Volvohandlare om detaljer och kostnadsförslag.

VOLVOKORT SÄNKER DINA BILKOSTNADER!

- Garanterat billig bensin. Tillgång till Sveriges största lågpris-kedja för bensin med kontoautomater i hela Sverige.
- Månadserbjödanden från din Volvohandlare på inköp till bilen.
- Månadssammandraget håller ordning och reda på dina bilkostnader.
- Möjlighet till flera kort kopplade till samma konto.

Det kostar inget att skaffa Volvokort. Varken uppläggnings- eller årsavgift.





A VIT "TROPIC"-KLÄDSEL 200, 700

Ett lyxigt klädselöverdrag med diskret invävd mönstring i linnekaraktär. I första hand avsett att användas som sommarklädsel, då den ger en sval och luftig naturmaterials-känsla. (Den vita färgen drar dessutom inte åt sig så mycket solvärme på sommaren).

Uppfyller Volvos krav på brandhårdighet, ljusbeständighet och slitstyrka.

Material: Bomull 35%, rayon 45% och linne 20%.

200 4/dörr 78-85	1333 539**)	1.250:-
700 4/dörr	1343 907-0**)	1.070:-
700 5/dörr 86—	1343 908-8**)	1.240:-

*) För 200 4/dörr levereras komplett sats för framsäten och baksäte samt nackkuddar fram och bak.

***) För 700 4- och 5/dörr levereras sats för framsäten och baksäte. Nackkuddar beställs separat, se **B**.

B VITA NACKKUDDAR 200 -85, 700 82-

Nackkuddar av linnekaraktär ger ett svaltt och luftigt intryck med en känsla av lyx. Enkel och snabb montering. Levereras parvis

		Pris/par
200 75—85		
Fram	1322 751-7	149:-
Bak	1322 752-5	167:-
700 82—		
Fram	1322 374-8	179:-
Bak 4/dörr	1322 375-5	194:-
Bak 5/dörr	1343 911-2	194:-



AMBASSADEUR 700

En elegant klädsel helt i linje med bilens form och elegans. Färganpassad till bilens interiör. Tillverkad i mjuk polyesterplysch, laminerad med 4 mm skum. Uppfyller Volvos krav på passform, hållbarhet, ljusbeständighet och brandhårdighet. Tvättråd: skumtvätt.

AMBASSADEUR 700

		Best nr	Pris/sats
700 4/dörr			
Sats för framstolar och baksäte	Beige	1343 815-5	1.500:-
	Blå	1343 816-3	1.500:-
	Röd	1343 817-1	1.500:-
700 5/dörr			
Sats för framstolar och baksäte	Beige	1343 818-9	1.685:-
	Blå	1343 819-7	1.685:-
	Röd	1343 820-5	1.685:-

NACKKUDDAR

			Pris/par
Fram 4/5 dörr (sats om två kuddar)	Beige	1343 868-4	248:-
	Blå	1343 869-2	248:-
	Röd	1343 870-0	248:-
Bak 4/dörr (sats om två kuddar)	Beige	1343 883-3	222:-
	Blå	1343 884-1	222:-
	Röd	1343 885-8	222:-
Bak 5/dörr (sats om två kuddar)	Beige	1343 886-6	222:-
	Blå	1343 887-4	222:-
	Röd	1343 888-2	222:-

Sportig klädsel för dig som vill sitta stadigt när det går undan i kurvorna. Tack vare extra kraftiga sidostöd i framstolarna sitter du som gjuten i stolen. R-sport klädseln är av högsta kvalitet, manchester och mockaimitation i 100% polyester, laminerad med brandhärdig polyeten. Nackkuddar beställs separat.

SITT SOM GJUTEN



Susanne Lottelius



SATS FRAMSTOLAR OCH BAKSÄTE

		Best.nr	Pris/sats
142 71-74, 144 67-74			
Sats framstolar och baksäte	Svart	1129 748-8	1.215:-
200 4/dörr 78-85			
Sats för framstolar och baksäte	Blå/Svart	1157 320-1	
	Beige/Brun	1157 321-9	
	Svart/Röd	1157 322-7	
	Svart/Grå	1157 323-5	
	Svart	1157 324-3	1.280:-
200 4/dörr 86—			
Sats för framstolar och baksäte	Blå/Svart	1343 932-8	
	Beige/Brun	1343 933-6	
	Grå/Svart	1343 934-4	1.395:-
200 5/dörr 78-79			
Sats för framstolar och baksäte	Blå/Svart	1157 385-4	
	Beige/Brun	1157 386-2	
	Svart/Röd	1157 387-0	
	Svart/Grå	1157 388-8	1.280:-
200 5/dörr 80-85			
Sats för framstolar och baksäte	Blå/Svart	1157 390-4	
	Beige/Brun	1157 391-2	
	Svart/Röd	1157 392-0	
	Svart/Grå	1157 393-8	1.280:-
200 5/dörr 86—			
Sats för framstolar och baksäte	Blå/Svart	1343 937-7	
	Beige/Brun	1343 938-5	
	Grå/Svart	1343 939-3	1.395:-

NACKKUDDAR 140 72-74			
Fram	Svart	1129 749-6	214:-
	(sats om två kuddar)		

NACKKUDDAR 200 78—

		Pris/sats	
200 78-85 Fram			
(sats om två kuddar)	Blå/Svart	1157 315-1	
	Beige/Brun	1157 316-9	
	Svart/Röd	1157 317-7	
	Svart/Grå	1157 318-5	
	Svart	1157 319-3	223:-
200 86- Fram			
(sats om två kuddar)	Blå/Svart	1343 942-7	
	Beige/Brun	1343 943-5	
	Grå/Svart	1343 944-3	268:-
200 78- Bak			
(sats om två kuddar)	Blå/Svart	1157 325-0	
	Beige/Brun	1157 326-8	
	Svart/Röd	1157 327-6	
	Svart/Grå	1157 328-4	
	Svart	1157 329-2	237:-
BILKLÄDSEL			
700 4/dörr			
Sats för fram- och baksäte	Blå/Svart	1343 826-2	
	Beige/Brun	1343 827-0	1.640:-
700 5/dörr			
Sats för fram- och baksäte	Blå/Svart	1343 895-7	
	Beige/Brun	1343 890-8	1.840:-
NACKKUDDAR 700			
Fram 4/5 dörr			
(två kuddar)	Blå/svart	1343 896-5	268:-
	Beige/Brun	1343 891-6	268:-
Bak 4/dörr			
(två kuddar)	Blå/svart	1343 449-3	240:-
	Beige/Brun	1343 448-5	240:-
Bak 5/dörr			
(två kuddar)	Blå/svart	1343 898-1	240:-
	Beige/Brun	1343 893-2	240:-



Med **VOLVOKORT**
 genomsnittsbetalning
106,-/mån
 Första inbetaln. 600,-

DIPLOMAT

En exklusiv mjuk och behaglig bilklädsel med perfekt passform till 200 78-, 300 82- modeller. Färganpassad till bilens interiör i en tidsenlig design med "kriststrecksränder". Tyget uppfyller Volvos högt ställda krav på brandhärdighet, ljusbeständighet, utnötnings- och gnidningsresistans samt färgäkthet. Materialet består av 100% polyester och laminat i 4 mm skum. Ryggbaksida i nylon-charmeuse. Säljes komplett för fram och baksäte. Nackkuddar beställs separat.

		Best.nr	Pris/sats
200 4/dörr 78-85			
Sats för framstolar och baksäte	Blå	1333 782-9	
	Beige	1333 783-7	1.340,-
200 4/dörr 86—			
Sats för framstolar och baksäte	Blå	1343 918-7	
	Beige	1343 920-3	1.355,-
200 5/dörr 78-85			
Sats för framstolar och baksäte	Blå	1333 785-2	
	Beige	1333 786-0	1.380,-
200 5/dörr 86—			
Sats för framstolar och baksäte	Blå	1343 921-1	
	Beige	1343 923-7	1.355,-
300 3/dörr 82—			
Sats för framstolar och baksäte	Blå	3340 115-9	
	Beige	3340 116-7	1.345,-
300 4/5 dörr 82—			
Sats för framstolar och baksäte	Blå	3340 117-5	
	Beige	3340 118-3	1.345,-



		Best.nr	Pris/par
NACKKUDDAR 200			
Fram 78-85	Blå	1333 788-6	
(sats om två kuddar)	Beige	1333 789-4	242,-
Fram 86—	Blå	1343 925-2	
(sats om två kuddar)	Beige	1343 924-5	248,-
Bak 78—	Blå	1333 791-0	
(sats om två kuddar)	Beige	1333 792-8	258,-
NACKKUDDAR 300			
Fram 82—	Blå	1333 788-6	
(sats om två kuddar)	Beige	1333 789-4	242,-

CORD

Formanpassad

795,-

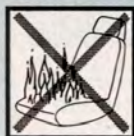

Med uttag för armstöd i baksätet.

BILKLÄDSLAR

En överdragsklädsel skyddar originalklädsel eller döljer en sliten klädsel. Med överdragsklädseln får du en fräsch och ombonad interiör igen.

CORD

Formanpassad klädsel i ett manchester/plyschliknande material: huvudtyg av 100% acryl. Sido- och baksidestyg av 100% polyesterbouclé uppfyller Volvos kvalitetskrav på brandsäkerhet. I baksätets ryggdel finns uttag för armstöd. Levereras i sats för framstolar och baksäte i färgerna blå, röd, beige och grå. Nackkuddar levereras separat i sats om 2 st. Tvättråd: Skumtvätt.

VOLVO 140*, 160, 200*), 300		Best.nr	Pris/sats
Sats för framstolar och baksäte	Blå	3680 636-2	
	Röd	3680 637-0	
	Beige	3680 638-8	
	Grå	3680 639-6	795,-
VOLVO 140, 160			Pris/par
Nackskyddsöverdrag levereras i par för framstolar	Blå	3680 640-4	
	Röd	3680 641-2	
	Beige	3680 642-0	
	Grå	3680 643-8	133,-

*) Ej herrgårdsvagnar



VOLVO 200, 300		Best.nr	Pris/par
Nackskyddsöverdrag levereras i par för framstolar	Blå	3680 644-6	
	Röd	3680 645-3	
	Beige	3680 646-1	
	Grå	3680 647-9	133,-
VOLVO 200			Pris/par
Nackskyddsöverdrag levereras i par för baksäte	Blå	3680 648-7	
	Röd	3680 649-5	
	Beige	3680 650-3	
	Grå	3680 651-1	133,-



OLYMPIC

En praktisk och tålig stretchklädsel i fräscha färgkombinationer — Blått — Rött — Beige/Brunt. Mittentyget är tillverkat i 100% bomull med smutsvastötande behandling. Sido- och baksidestyget i 100% polyesterpique. Uppfyller Volvos stränga krav på brandsäkerhet. Enkel fastsättning med krokar och band. Levereras i sats för framstolar och baksäte. Nackkuddar levereras separat i sats om 2 st. Tvättråd: Fintvätt 40°.

VOLVO 140*), 160, 200*), 300		Best.nr	Pris/sats
Sats för framstolar	Blå	3680 616-4	
och baksäte	Röd	3680 617-2	
	Beige	3680 618-0	505:-
VOLVO 140, 160			Pris/par
Nackskyddsöverdrag	Blå	3680 619-8	
levereras i par för	Röd	3680 620-6	
framstolar	Beige	3680 621-4	102:-

*) Ej herrgårdsvagnar



VOLVO 200, 300		Best.nr	Pris/par
Nackskyddsöverdrag	Blå	3680 622-2	
levereras i par för	Röd	3680 623-0	
framstolar	Beige	3680 624-8	102:-
VOLVO 200			Pris/par
Nackskyddsöverdrag	Blå	3680 625-5	
levereras i par för	Röd	3680 626-3	
baksäte	Beige	3680 627-1	102:-



UNIVERSALKLÄDSEL I TWEED FÖR 300 78—

Finns i två färger, blå och brun. Matchar bilens inredning. Komplettsats för fram och baksäte (exkl. nackkuddar).

		Best nr	Pris/sats
300 3/dörr 78—	Sats för framstolar och baksäte	Blå 3340 153-0	835:-
		Brun 3340 155-5	
300 4/5 dörr 78—	Sats för framstolar och baksäte	Blå 3340 154-8	835:-
		Brun 3340 156-3	



**KATALOGHANDLA MED
PERSONLIG SERVICE I**

VOLVO BUTIKEN

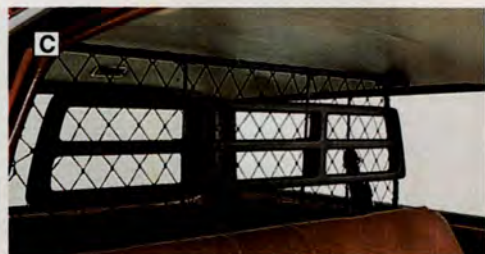

NACKSKYDD ÖKAR SÄKERHETEN . . .

Komplettera inredningen i bilen med nackskydd i baksätet. De ökar säkerheten mot skador på huvud och nacke vid påkörning bakifrån, eller vid den kraftiga rekylsläng bakåt som huvudet utsätts för omedelbart efter en eventuell frontalkollision.

A BAKRE NACKSKYDD 700

Nackskydd för baksäte ger en skön, säkrare åk-komfort för baksätesspassagerarna.

Skyddar huvud och nacke vid påkörning bakifrån. Bilen är förberedd varför en enkel och snabb montering utföres. Tillverkade i formpressad polyretanskum. Nackskyddet skall kompletteras med klädselöverdrag som finns i bilens inredning (se sid 30). Levereras komplett med alla monteringsdetaljer.

700 4/dörr Pris/st

1188 403-8 169:-

700 HGV

Svart	1343 518-5	
Beige	1343 519-3	
Blå	1343 520-1	
Röd	1343 521-9	196:-

Nackskydd med snygga kuddar som matchar bilens klädsel ökar dessutom bekvämligheten och gör bilens inredning mycket elegantare!

B BAKRE NACKSKYDD 200

För passagerarnas säkerhet. Skyddar huvud och nacke vid påkörning bakifrån. Dessutom höjer de åkkomforten. Harmonierar med de främre nackskydden och kan kompletteras med nackkuddar.

200 75—		Pris/st
Svart	1188 207-3	
Blå	1188 208-1	
Beige	1188 209-9	
Grå	1188 210-7	
Brun	1188 211-5	295:-*)

C BAKRE NACKSKYDD 200 78-, 700HGV

Monteras på bagagenätet (se 98). Fälls upp i taket med skyddsnetet när baksätet fälls ihop. Justerbart i höjdlöd. Svart. Rekommenderas i komfort och säkerhetssynpunkt.

200 5/dörr, 700HGV Pris/st

1129 132-5 595:-

*) Sänkt pris!

700

RIBBAT TYG



PLYSCH



STICKAT



VINYL



PLYSCH/LÄDER



LÄDER

NACKKUDDAR FRAM + BAK 700

FÄRG/TYG	FRAM	Pris/st	BAK	Pris/st
Svart/sticktyg	1365 096-5	117:-	1365 859-6	98:-
Svart/ribbad	1354 618-9	122:-	1322 621-2	102:-
Svart/plysch	1365 067-6	210:-	1365 129-4	175:-
Svart/plysch/läder	1353 012-6	214:-	1349 997-5	235:-
Svart/läder	1354 703-9	321:-	1353 600-8	295:-
Blå/sticktyg	1365 100-5	117:-	1365 863-8	98:-
Blå/ribbad	1354 614-8	122:-	1322 620-4	102:-
Blå/plysch	1338 527-3	221:-	1311 370-9	243:-
Blå/plysch 86—	1365 071-8	214:-	1370 055-4	235:-
Beige/sticktyg	1365 098-1	117:-	1365 861-2	98:-
Beige/ribbad	1354 616-3	122:-	1322 623-8	102:-
Beige/plysch	1338 529-9	221:-	1311 373-3	243:-
Beige/plysch/läder	1353 011-8	214:-	1349 998-3	235:-
Beige/läder	1354 704-7	321:-	1353 602-4	295:-
Röd/sticktyg	1365 102-1	117:-	1365 865-3	98:-
Röd/ribbad	1354 617-1	122:-	1322 622-0	102:-
Röd/läder	1354 705-4	321:-	1353 601-6	295:-
Grön/ribbad	1354 615-5	122:-	1322 619-6	102:-
Grön/plysch	1338 528-1	221:-	1311 013-5	243:-

NACKKUDDAR FRAM + BAK 700HG V

FÄRG/TYG	FRAM	Pris/st	BAK	Pris/st
Svart/sticktyg	1365 096-5	117:-	1370 409-3	94:-
Svart/ribbad	1354 618-9	122:-	1370 405-1	99:-
Svart/vinyl	1365 094-0	167:-	1370 413-5	153:-
Svart/plysch	1365 067-6	210:-	1365 243-3	235:-
Svart/plysch/läder	1353 012-6	214:-	1370 009-1	235:-
Svart/läder	1354 703-9	321:-	1370 126-9	285:-
Blå/sticktyg	1365 100-5	117:-	1370 410-1	94:-
Blå/ribbad	1354 614-8	122:-	1370 406-9	99:-
Blå/vinyl	1365 090-8	167:-	1370 414-3	153:-
Blå/plysch	1365 071-8	214:-	1349 070-1	235:-
Beige/sticktyg	1365 098-1	117:-	1370 412-7	94:-
Beige/ribbad	1354 616-3	122:-	1370 408-5	99:-
Beige/vinyl	1365 092-4	167:-	1370 416-8	153:-
Beige/plysch	1338 529-9	221:-	1349 072-7	235:-
Beige/plysch/läder	1353 011-8	214:-	1370 010-9	235:-
Beige/läder	1354 704-7	321:-	1370 129-7	285:-
Röd/sticktyg	1365 102-1	117:-	1370 411-9	94:-
Röd/ribbad	1354 617-1	122:-	1370 407-7	99:-
Röd/vinyl	1365 088-2	167:-	1370 415-0	153:-
Röd/läder	1354 705-4	321:-	1370 130-5	285:-

200 86—



200 82—83



200 80—81 ENFÄRGAT TYG



200 82—83



200 84—85



200 84—85



GÖR BILEN ELEGANTARE

Många olika nackkuddar i tyg att välja mellan. Samma färger, mönstring och material som bilens standardklädsel. Passar såväl fram som bak och är lätta att sätta på och ta av.

NACKKUDDAR FRAM OCH BAK 80—

Uppfyller självklart Volvos krav på brandhårdighet, slitstyrka, noppnings- och färgbeständighet. Kuddar tvättar du enkelt med skumtvättmedel. Beställningsnummer framgår av tabellen.

FÄRG/TYG	FRAM	Pris/st	BAK	Pris/st
200 80—81				
Svart	1295 554-8		1295 663-7	
Blå	1295 556-3		1295 662-9	
Brun	1295 557-1		1295 664-5	
Beige	1295 558-9		1295 665-2	
Grå	1295 559-7	123:-	1295 666-0	143:-
200 82—83				
Svart/mönstrad	1295 963-1		1295 970-6	
Blå	1295 965-6		1295 972-2	
Blå/mönstrad	1295 962-3		1295 969-8	
Brun	1295 966-4		1295 973-0	
Brun/mönstrad	1295 964-9		1295 971-4	
Beige	1295 967-2		1295 974-8	
Beige/mönstrad	1295 996-1		1295 998-7	
Grå	1295 968-0		1295 975-5	
Röd/mönstrad	1322 472-0	123:-	1322 474-6	143:-

FÄRG/TYG	FRAM	Pris/st	BAK	Pris/st
200 84—85				
Svart/mönstrad	1313 871-4		1313 808-6	
Blå/mönstrad	1313 868-0		1313 805-2	
Blå/ribbad	1313 980-3		1313 990-2	
Brun/mönstrad	1313 869-8		1313 806-0	
Brun/ribbad	1313 981-1		1313 991-0	
Beige/mönstrad	1313 872-2		1313 809-4	
Beige/ribbad	1313 983-7		1313 993-6	
Grå/ribbad	1313 982-9		1313 992-8	
Röd/mönstrad	1313 873-0	123:-	1313 810-2	143:-
200 86—				
Svart/mönstrad	1370 742-7	112:-	1313 808-6	143:-
Blå/mönstrad	1370 740-1	112:-	1313 805-2	143:-
Blå/ribbad	1370 744-3	119:-	1313 990-2	143:-
Brun/mönstrad	1370 741-9	112:-	1313 806-0	143:-
Brun/ribbad	1370 745-0	119:-	1313 991-0	143:-
Beige/mönstrad	1370 743-5	112:-	1313 809-4	143:-
Beige/ribbad	1370 747-6	119:-	1313 993-6	143:-
Grå/ribbad	1370 746-8	119:-	1360 727-0	143:-
Blå/plysch	1370 748-4	214:-	1295 607-4	214:-
Brun/plysch	1370 750-0	214:-	1295 176-0	214:-
Beige/plysch	1370 749-2	214:-	1242 235-8	214:-



A BAKÄTVÄND BARNSTOL
DET ALLRA SÄKRASTE
Volvo barnstol — typgod-
känd av TSV.

B ÖRONLAPPAR FÖR
BARNSTOL
mjukt mot huvudet när
barnet somnar i stolen.

C SOLSKYDD FÖR BARNSTOL
skönt på sommaren

A BARNSTOL

Volvo Original Bilbarnstol. Den enda på marknaden för barn upp till ca 6-års ålder eller 117 cm längd. Klarar mycket stränga krock- och brandkrav. Typgodkänd av TSV för placering i såväl fram som baksäte. Monteras bakvänd. Monteringssats tillkommer, se nedan. Passar alla Volvomodeller.

Barnstol 1313 148-7 427:-

MONTERINGSSATSER FÖR BARNSTOL

Framsättesmontering		Best nr	Pris/sats
Amazon	Mont.sats	1188 417-8	64:-
140/160	Mont.sats	1188 415-2	64:-
	+ tilläggsats	1333 645-8	20:40
200/260	Mont.sats	1188 415-2	64:-
300,700	Mont.sats	1188 417-8	64:-

Baksättesmontering

140*(/160*) 200, 300, 700

Mont.sats	1333 594-8	63:50
+ tilläggsats	1188 416-0	47:50

Har du monterings-sats för framsättesmontering och vill flytta barnstolen till baksätet, behöver du bara tilläggsats 1188 416-0 47:50

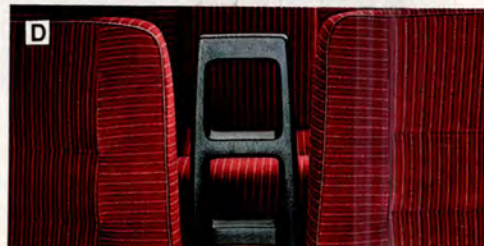

D BARNSKYDD

Hindrar att barnet kastas fram mellan stolarna. Skydden hindrar inte stolarnas inställning.

200 75—	283 667-4	335:-
700 82—	1188 257-8	369:-

B ÖRONLAPPAR FÖR BARNSTOL

Sköna att luta huvudet mot när ditt barn somnar i stolen, t ex. I samma färg som stolens klädsel. Tvättbart i maskin. 1188 392-3 70:50

C SOLSKYDD FÖR BARNSTOL

Skyddar ditt barns huvud från gassande solljus genom vindrutan. Samma material som stolens klädsel. Tvättbart i maskin. 1188 393-1 92:-

*) OBS! För montering i baksätet på 140/160 krävs bilbänken bak, se sid 35.



ALLA PLATSER I BILEN ÄR LIKA FARLIGA

Det är en myt att man är mer skyddad i baksätet och därför bara behöver säkerhetsbälten i framsätet. Alla platser i bilen är lika farliga. Det viktigaste är därför att alla oavsett placering i bilen använder bilbältet. Med barnkudde kan alla barn mellan ca 4–10 år åka säkert med de vanliga bilbältena. Upp till ca 6-års ålder är en bakåtvänd barnstol det allra säkraste. Läs mer om bilbälten i baksätet, på sid 35.

A BILBÄLTESKUDDE FÖR BARN

Skyddar barn från ca 4 år upp till 10 år. OBS! Kudden skall alltid användas i kombination med trepunkts bilbälte i baksätet.

Barnkudde 1188 344-4 159:-

Beräffande bältesatser bak, se sid 35.



B BARNBÄNK

Den säkraste placeringen av barnvagnsinsatsen. Fyller ut mellanrummet mellan framstolarnas rygg och baksätet. Fungerar även som rastbänk (max belastning 50 kg) eller fotstöd för barn på bilbälteskudde, då barnbänken är justerbar i höjddled.

Amazon, 140/160,
200, 300, 700 1188 347-7 198:-

Ser ditt rullbälte ut så här, eller kärvar det sig i rullen?
— Då är det dags att byta!



A

RULLBÄLTEN/FRAMSÄTEN 66-74

Byt ut bilens gamla fasta eller utnötta/fransiga bälten mot Volvos bekväma Original rullbälten. Tillverkad i smidigt polyesterband. Levereras i komplett sats för två framstolar.
OBS! Ny låsanordning medföljer satsen, då den alltid bör bytas ut mot den gamla mekaniskt nötta.

Amazon			Pris/sats	
2-dörr	66-70	273 341-8	515:-	
4-dörr	66-67	273 339-2	515:-	
Kombi	66-70	273 339-2	515:-	
140/160				
142	68-70	273 337-6	515:-	
144/145	67-70	273 341-8	515:-	
B	140/160	71-74	274 072-8	515:-

A RULLBÄLTEN/FRAMSÄTEN 75-78

Till 240/260-modellerna 75-78 kan du nu byta bilens gamla polyamid-bälten mot våra nya smidigare rullbälten i polyester. Ju smidigare bältet fungerar desto naturligare blir det att alltid sätta det på sig!

Komplett rulle för en sida		Pris/st
200 75-78	1224 849-8	286:-



B



C

C JUSTERBART BILBÄLTESFÄSTE

Medger snabbinställning av bilbältets höjdläge: En kort person behöver en låg fästpunkt, en lång person hög fästpunkt för att bilbältet skall sitta bekvämt och säkert.

Sats om 2 st.		Pris/par
140/160, 200	1128 737-2	268:-



**KATALOGHANDLA MED
PERSONLIG SERVICE I
VOLVO BUTIKEN**

Rullbältesats för baksätet
i 145 72-74 (se tabell nedan).



A RULLBÄLTEN BAKSÄTE 68-74

Volvo har nu tagit fram en trepunkts-rullbältes-sats som passar 142/144/164 fr o m 68- och 145 72-. Är fasta bälten redan monterade, byter Gör-Det-Självaren dessa mot den nya rullbältes-satsen som i kombination med bilbälteskudden ger ett effektivt skydd för barn som växt ur barnstolen. Levereras i komplett sats med två rullbälten för baksätet. Utförlig monteringsanvisning medföljer.

	Pris/sats
142/144/164 68-74	274 012-4 515:-
145 72-74*)	274 073-6 515:-

*) OBS! Om "dragstänger" vid sidorutorna bak saknas på din 145:a, måste du komplettera bältesatsen med två dragstänger.

Dragstäng	1221 165-2	32:50/st
-----------	------------	----------

BILBÄLTESKUDDE FÖR BARN se sid 33.

FASTA BÄLTEN BAKSÄTE, AMAZON

Till baksätet på Amazon 68-70 har Volvo tagit fram en bilbältesats med fasta 3-punktsbälten som passar de fästpunkter som finns förberedda. Levereras i komplett sats med två bälten för baksätet. Utförlig monteringsanvisning medföljer. Passar även Amazon kombi 68-70.

Amazon 68-70	274 013-2	Pris/sats 404:-
--------------	-----------	-----------------

"Mamma, blir jag också tung som en elefant om du krockar?"



Inga elefanter i ryggen, tack!



Spänn fast dig i bilbältet, du som åker i baksätet. I en krock kastas du annars framåt med tyngden av en elefant...!

Din vikt	= ungefärlig krockvikt	= ungefärlig krockvikt
20 kg	1000 kg	1500 kg
50 kg	2000 kg	3000 kg
75 kg	3000 kg	4000 kg







Specialdesignade plagg för sport och fritid. Snygga, lediga kläder med modern skärning. Behagliga och lättskötta plagg — en kollektion för designmedvetna aktiva människor.

SPORTJACKA

Behaglig fritidsmodell med bra rörelsevidd. Vattenavvisande och vindtät, men ändå luftig tack vare det speciella mixcotton-materialet. En snygg sommarjacka som passar lika bra på golfbanan som i jobbet. Blixtlås fram, resår i midjan. Blixtlås i innerficka och sidofickor. Fintvävt 40°C. 65/35 bomull/polyester. Nylon (ärmfoder).

Strl: C44 XXS	1157 558-6	
C46 XS	1157 559-4	
C48 S	1157 560-2	
C50 M	1157 561-0	
C52 L	1157 562-8	
C54 XL	1157 563-6	
C56 XXL	1157 564-4	595:-

SPORTTRÖJA

Sommartröja, stickad i skönt naturmaterial, rundstickad hals. Ribbstickad i midja och muddar. 100% bomull. Maskintvävt 60°C.

Strl: C46 XS	1157 565-1	
C48 S	1157 566-9	
C50 M	1157 567-7	
C52 L	1157 568-5	
C54 XL	1157 569-3	390:-

FRITIDSSKJORTA

Skön fritidsskjorta med klassisk skärning i skön bomull ger den rätta känslan på tennis-courten. 100% bomull. Fintvävt 40°C.

Strl: C46 XS	1157 570-1	
C48 S	1157 571-9	
C50 M	1157 572-7	
C52 L	1157 573-5	
C54 XL	1157 574-3	195:-

FRITIDSOVERALL

Skön allroundoverall i förnämlig WCT-kvalitet. Med muddar i ben- och ärmslut. 100% triacitat. Fintvävt 40°.

Strl: C44 XXS	1157 575-0	
C46 XS	1157 576-8	
C48 S	1157 577-6	
C50 M	1157 578-4	
C52 L	1157 580-0	
C54 XL	1157 581-8	
C56 XXL	1157 582-6	750:-

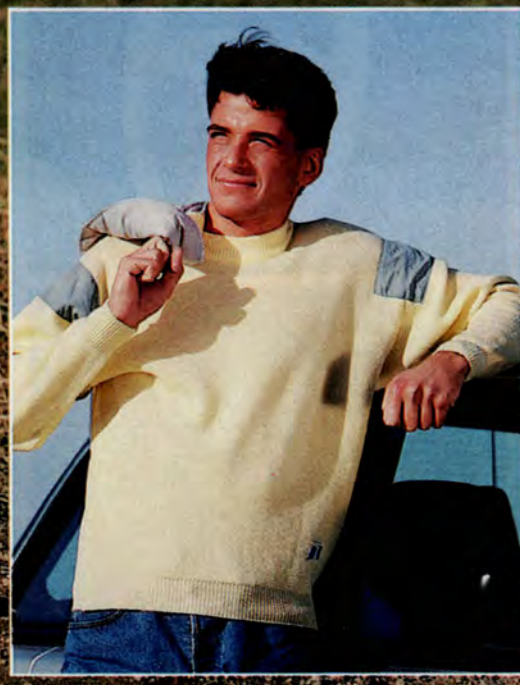



A

A FÄRGADE R-SPORTRATTAR 140/160 73-, 200 75-, 700 82-

En elegant och exklusiv helt läderklädd sportratt. Handsydd i läder med dekorstickning. Ratten har ett behagligt tumgrepp som tillsammans med en extra kraftig rattkrans ger det "perfekta greppet". Touchknappar för signal. Krocktestad och godkänd. Rattnav beställs separat, se tabell nedan. Rattdiameter 360 mm (14").

Rattkringla		Pris/st
"Mocka", svart	8360 890-1	820:-
Skinn, vit	8360 891-9	820:-
beige	8360 892-7	820:-
klar röd	8360 840-6	820:-
svart	8360 870-3	820:-
beige *)	8360 893-5	820:-
röd *)	8360 894-3	820:-

*) Färganpassade till 700-serien

RATTNAV FÖR R-SPORTRATT

140/160 73-75	8360 875-2	122:-
240/260 75-78	8360 875-2	122:-
242/244 79-81	8360 874-5	122:-
245/260 79—	8360 874-5	122:-
242/244 82—	8360 873-7	122:-
700 82—	8360 876-0	122:-

B VOLVO GT-RATT

En mycket exklusiv ratt i oxläder med mjukt stoppat, stötpptagande centrum. Säkerhets- och krocktestad. Rattdiametern är 370 mm och rattkransen är extra kraftig för bättre rattgrepp. Levereras komplett med nav.

200	76*)-78	1128 427-0	1.065:-
*) 242	från ch nr 77528		
244L,DL	från ch nr 122776		
244GL	från ch nr 122588		
245	från ch nr 78838		
200	79—	1333 971-8	1.065:-
700	82—	1330 289-8	1.175:-



A



B

SERVOSTYRNING

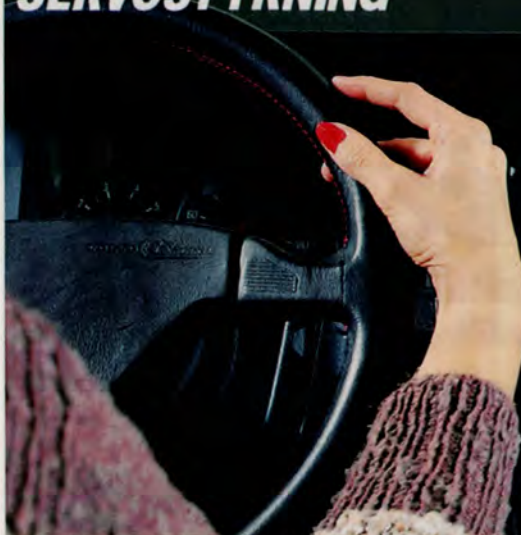
3.950,-

A SERVOSTYRNINGSSATS 240 75—

Bekvämt för dig inte minst i stadstrafik när du fickparkerar eller om du monterat bredare däck. Med styrservo får du uppleva den behagliga känslan att flyta fram, men samtidigt vet att i pressade lägen kunna klara en snabb undanmanöver. Styrservon ger dig en helt ny dimension på bilkörning. Servosatsen passar 240 vänsterstyrd utan aircondition med B19/21/23 och B200/230 motorer. På vagnar av årsmodell 75-78 måste även övre rattknut för rattaxel bytas (se nedan).

Levereras med alla detaljer som åtgår vid montering plus utförliga monteringsanvisningar.

Servostyrningssats

240 75—*)	8360 510-5	3.950,-
Rattknut, övre 75-78	1330 199-9	432,-
Skruv, 2/sats 75-78	1272 992-7	4:30/st
Mutter, 2/sats 75-78	946 036-1	1:- /st

*) OBS! Passar ej vagnar med AC.



B VÄXELSPAKSDAMASK 200

Damasken är av mycket hög kvalitet i kraftigt oxläder och finns i två färger som harmonierar väl med den inre miljön. Enkel fastsättning.

200

Svart	1264 664-2	264,-
Brun	1295 553-0	264,-

C GT RATT 300 79—

En exklusiv treetrad GT ratt i läder. Rattdiameter 370 mm, rattkransens tjocklek 29 mm. Svart läder med Volvoemblem i silver.

300 79—	3340 034-2	880,-/Δ
---------	------------	---------

Daytona



Monza



Silverstone
Kromad



Le Mans



Turbo



Ventilförlängare

F

HELTÄCKANDE HJULSIDOR

Hjulsidorna levereras i sats om 4 st.

			Pris/sats
A	"Monza"		
	13-tum (340/360)	3680 582-8	311:-
	14-tum (240/260)	3680 583-6	321:-
B	"Le Mans"		
	15-tum (140/160)	3680 584-4	337:-
C	"Silverstone" kromad		
	13-tum (340/360)	3680 585-1	530:-
	14-tum (240/260)	3680 586-9	545:-
D	"Daytona"		
	13-tum (340/360)	3680 580-2	311:-
	14-tum (240/260)	3680 581-0	321:-
E	"Turbo"		
	13-tum (340/360)	3680 578-6	311:-
	14-tum (240/260)	3680 579-4	321:-

F VENTILFÖRLÄNGARE

Underlättar påfyllningen av luft, speciellt om du monterat på heltäckande hjulsidor.

Sats om 5 stycken 3680 595-0 33:50

Hjulhuslist



G

G HJULHUSLIST 140/160, 200

Ger din bil ett elegant utseende. Listen är självhäftande och levereras i 5,5 meters längd. Material i svart gummblandning med blankt aluminiumlägg.

5,5 m 3680 388-0 Pris/sats 132:-

A HJULSIDA 200

En elegant utformad silvergrå hjulsida tillverkad i stålplåt. Hjulsidan har inbyggd luftstyrning för att bromskylningen ej skall påverkas. Hjulsidan går endast att montera på 5,5 x 14" fälg.

Levereras i sats för fyra hjul. Pris/sats
 200 75— 1343 714-0 885:-

B FÄLGRINGAR

Volvo Original Fälg-ringar är tillverkade i kromat högglanspolerat rostfritt stål. Fälg-ringarna trycker du lätt fast direkt på standardfälgarna. Kraftiga fästbyglar garanterar säker fästsättning. Ringarnas högglanspolerade yta ger dina fälgar ett elegant utseende. Levereras i sats om 4 stycken, men kan även beställas styckvis.

OBS! 14-tums ringarna finns i två utföranden, — 5,0- och 5,5-tums bredd.

Sats om 4 ringar		Pris/sats
5,0 x 14-tum	3699 750-0	394:-
5,5 x 14-tum	3699 751-8	404:-
15-tum	3699 752-6	404:-
Separat ring (per st)		Pris/st
5,0 x 14-tum	1206 318-6	109:-
5,5 x 14-tum	1272 299-7	125:-
15-tum	682 086-4	125:-

C KROMAD NAVKÅPA

Levereras per styck. Kompletterar fälg-ringar och kromade kupolmuttrar. Bör kompletteras med kupolmuttrar, se nedan.

200 75— med 5,0/5,5-tums fälgar. Pris/st
 1206 278-2 41:50

KROMAD KUPOLMUTTER

Levereras per styck. Fem styck åtgår per fälg.

140/160, 200 1273 332-5 Pris/st
 11:20



**KATALOGHANDLA MED
 PERSONLIG SERVICE I
 VOLVO BUTIKEN**

200 FÄLGAR



300 FÄLGAR



A "25-EKRAD FÄLG" 200 75—

Elegant fälg med liten eller stor navkåpa. Vikt 6,8 kg. Offset 20 mm. Rekommenderad däckdimension 185 x 70 x 14. Fälgmått 5,5 x 14 tum.

200 75—		Pris/st
Fälg aluminium	1128 730-7	875:-
gulddmet.	1343 766-0	885:-Δ
röd	1343 767-8	885:-Δ
svart	1343 768-6	885:-Δ
vit	1343 769-4	885:-Δ
Navkapsel liten	1129 021-0	34:-
Navkapsel stor	1129 031-9	122:-
Hjulmutter	1273 332-5	11:20

B "TURBO FÄLG" 200 75—

För dig med stora krav på extremt god väghållning. Turbofälgarna är avsedda för lågprofildäck (t ex 195HR/60), vikt 7,6 kg. Offset 20 mm. Fälgmått 6 x 15 tum.

200 75—		Pris/st
Fälg aluminium	1128 867-7	875:-
röd	1343 770-2	885:-Δ
svart	1343 771-0	885:-Δ
vit	1343 772-8	900:-Δ
Navkapsel	1272 604-8	60:-
Hjulmuttersats (10 st)	1129 273-7	97:-

OBS! Vid montering av 15-tums fälg på 200-modellerna måste vagnen registreringsbesiktgas.

C "20-EKRAD" FÄLG 200 75—

20-ekrad aluminiumfälg för bättre väghållning och ökad komfort. Vikt 6,5 kg. Fälgmått 5,5 x 14 tum.

200 75—		Pris/st
Fälg	1359 026-0	970:-
Navkapsel	1372 007-3	117:-

D "5-EKRAD" FÄLG 300 76—

För lågprofildäck. Rekommenderad däckdimension 185/60HR14- Fälgmått 5,5 x 14 tum.

300 76—		Pris/st
Fälg	284 600-4	950:-Δ
Hjulmutter	284 696-2	12:30

E 13"-ALUMINIUMFÄLG 300 76—

Aluminiumfälg i två olika nyanser. Vikt 5,5 kg. Ökad spårvidd (6 mm) som ger stabilare gång. Max. radialkast 0,6 mm. Fälgmått 5,5 x 13 tum.

300 76—		Pris/st
Fälg ljusgrå	3340 062-3	945:-Δ
mörkgrå	3340 158-9	945:-Δ
Hjulmutter	284 696-2	12:30

F "GT-FÄLG 13" 300 76—

Tillverkad i aluminiumlegering med mycket hög finish. Polerad och korrosionsskyddad. Vikt ca 6 kg. Fälgmått 5,5 x 13 tum.

300 76—		Pris/st
Fälg	284 675-6	940:-Δ
Hjulmutter	284 696-2	12:30

G "GT-FÄLG 14" 300 76—

Mörkgrå lättmetallfälg i aluminium med hög finish. Rek. däckdim. 185/60HR14. Fälgmått 5,5 x 14 tum.

300 76—		Pris/st
Fälg	3340 159-7	905:-Δ
Hjulmutter	284 696-2	12:30

700 FÄLGAR

A 14"-ALUMINIUMFÄLG 740 84—

Sportig silverfärgad ekerfälg. Rekommenderad däckdimension 185/70-14". Offset 25 mm. Vikt 7 kg. Fälgmått 5,5 x 14 tum. **OBS! Får endast monteras på vagnar med 14" bromssystem.**

740 84—		Pris/st
Fälg	1330 475-3	945:-
Navkapsel	1272 666-7	86:50

B 14"-ALUMINIUMFÄLG 740 84—

En elegant aluminiumfälg med stor hjulkapsel. Rekommenderad däckdimension 185/70-14". Offset 25 mm. Vikt 7 kg. Fälgmått 5,5 x 14 tum. **OBS! Får endast monteras på vagnar med 14" bromssystem.**

740 84—		Pris/st
Fälg	1329 915-1	900:-
Navkapsel	1325 908-0	99:-

C "5-EKRAD" FÄLG 700 82—

Femekrad silverfärgad aluminiumfälg. Rekommenderad däckdimension 195/60-15". Vikt 6,7 kg. Offset 25 mm. Fälgmått 6 x 15 tum.

700 82—		Pris/st
Fälg	1330 400-1	910:-
Navkapsel	1343 663-9	56:-

D 15"-ALUMINIUMFÄLG 740 84—

En elegant silverfärgad aluminiumfälg med blanka ekrar. Rekommenderad däckdimension 195/60-15". Offset 25 mm. Vikt 7 kg. Fälgmått 6 x 15 tum.

740 84—		Pris/st
Fälg	1229 998-8	940:-
Navkapsel	1272 666-7	86:50

E 15"-ALUMINIUMFÄLG 700 82—

Silverfärgad aluminiumfälg med stor navkapsel. Rekommenderad däckdimension 195/60-15". Offset 25 mm. Vikt 7 kg. Fälgmått 6 x 15 tum.

700 82—		Pris/st
Fälg	1329 835-1	935:-
Navkapsel	1325 911-4	122:-

F "15"-EKERFÄLG" 700 82—

Elegant silverfärgad aluminiumfälg. Rekommenderad däckdimension 195/60-15". Offset 25 mm. Vikt 7 kg. Fälgmått 6 x 15 tum.

700 82—		Pris/st
Fälg	1329 603-3	900:-
Navkapsel	1325 475-0	58:-

G LÅSBAR HJULMUTTERSATS

Låsbara hjulmuttrar i förkromat utförande. Förändrar ej hjulbalansen. Lev i sats för 4 hjul och med två specialnycklar. **OBS! Passar ej 25-ekrad 200 fälg med stor navkapsel.**

	Pris/sats
140/160, 200	1333 684-7 277:-
300	3340 222-3 279:-
700	1188 841-9 281:-

VOLVO VÄLJER INTE DÄCK-TILLVERKARE AV EN SLUMP!

Nej verkligen inte. Vi vet att den bästa av bilar sätts ur spel om man monterar bristfälliga eller feldimensionerade däck på den. Alltså måste vi lägga ner stor omsorg på valet av däck och samarbeta med världens främsta tillverkare. I annat fall skulle vi snabbt försämma Volvobilarnas världsberömda kvalitets- och säkerhetsprofil.

Många testade — få godkända.

Volvo testar praktiskt taget alla däck på marknaden som kan tänkas passa till en Volvomodell. Gallringen är mycket hård, och endast ett fåtal däck klarar sig genom slutbedömningen. De däck som Volvo just nu bedömer vara lämpligast för de olika Volvomodellerna finns i Volvobutiken.

SÄKERHET

Däcken testas på olika typer av underlag under skilda förhållanden: grus, is, snö, torr och våt asfalt. Väggreppet kontrolleras på plana, raka vägar, i kurvor, i svaga resp. starka motlut, vid inbromsning, acceleration och på vatten-dränkta vägar.

KOMFORT OCH VÄGEGENSKAPER

Ljudnivån i och utanför bilen mäts också på olika underlag, i skilda trafiksituationer och i alla väderlekstyper. Vidare mäts fjädrings- och dämpningsegenskaper på olika typer av vägar i varierande hastigheter. Testresultaten ger intressanta data om hur olika däck påverkar ljudnivån, styregenskaper, stabilitet och komfort.

EKONOMI

En rad egenskaper utmärker ett verkligt ekonomidäck. Volvodäcken testas alltid ingående när det gäller faktorer som utmattning, livslängd och rullmotstånd. Testerna genomförs både i laboratorier, på speciella provbanor och ute i trafiken. Tillsammans speglar de på ett realistiskt sätt vad som händer vi försiktig, normal, blandad resp. extremt hård körning under en längre tidsperiod.





DUNLOP



Gislaved



GOODYEAR



MICHELIN





13 mm list



A

18 mm list med kromstripe



B

45 mm list



C



D

A SKYDDS-/DEKORLIST 13 mm

Diskret och elegant i mattsvart hårdgummi, 13 mm bred. Lättmonterad med självhäftande baksida. Levereras i sats om 2 st 4,5 m längder.

Skyddslist 13 mm 3680 551-3 205:-
Pris/sats

B SKYDDS-/DEKORLIST 18 mm

Slagtålig elastisk självhäftande plastlist. 18 mm bred med inbyggd kromstripe. Längd 9 meter. Lämplig som t ex sidolist.

Skyddslist 18 mm 3680 383-1 235:-
Pris/sats

C SKYDDS-/DEKORLIST 45 mm

Hela 45 mm bred i slagtålig mattsvart plast. Längd 6 m. Lättmonterad tack vare den kraftiga självhäftande beläggningen på baksidan.

Lämplig som sidolist för att t ex sänka "midjan".
Pris/sats

Skyddslist 45 mm 3680 386-4 358:-

D STRIPE — STÖTFÅNGARE

Självhäftande reflexband för stötfångarna. Reflexbandet monteras lätt och gör att man syns bättre i trafiken. Levereras i sats för en vagn, med vita band för främre och röda band för bakre stötfångare.

140/160, 200	74-80	283 306-9	75:50
200	81—	1129 633-2	100:-
300	76-80	284 416-5	140:-
300	81-85	284 690-5	133:-
700	82—	1188 369-1	117:-



**KATALOGHANDLA MED
PERSONLIG SERVICE I
VOLVO BUTIKEN**



A



B



C



D

A "SHADOW STRIPE" 300

Genomskinliga självhäftande dekorstriper som genom färgeffekt övergår från mörkgrå till bilens färg. Lätt att montera, komplett sats med monteringsanvisning.

Shadow stripe 300 284 689-7 217:-

B STRIPE 300

En tuff och sportig dekorstripe som ger din bil en personlig stil samt ett elegant yttre. Tillverkad i självhäftande, genomfärgad PVC-folie. Dekorstrifen tål all slags normal rengöring, men kan ändå avlägsnas utan att lämna märken i lacken. Komplet sats med utförlig monteringsanvisning.

Stripe 300

Svart	3340 026-8	112:-
Silver met.	3340 027-6	112:-
Beige met.	3340 028-4	112:-

C STRIPE BAKLUCKA 200 5/dörr

En ny tuff och sportig stripe för montering på bakstammen ovanför bakluckan. Finns i två färger, silver eller svart.

Stripe 200 5/dörr

Silver	1312 994-5	99:-
Svart	1312 995-2	99:-

D STRIPE 740

Elegant stripe att montera på bilens sidor i höjd med dörrhandtagen. Stripen formas två parallella linjer vilket ger ett elegant och sportigt intryck.

Stripe 740

Svart	1188 886-4	291:-
Silver	1188 887-2	291:-

**VOLVOKORTET
ÄR LADDAT MED
6000:-**

Läs på sidorna 186-187

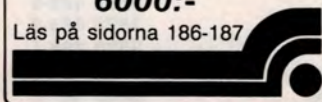



Kombinera
Twin-Stripe och
Sport-Stripe!

GE DIN BIL TEMPERAMENT
MED SPORTIG KARAKTÄR!

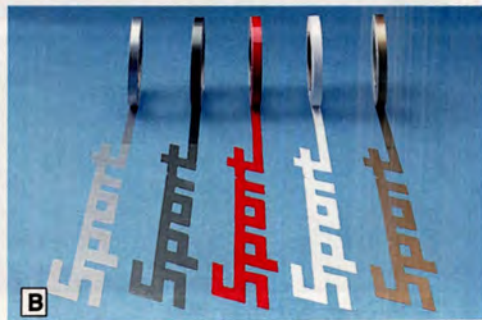

Snygga stripes är den enkla vägen att sätta din alldeles personliga prägel på din Volvo.

Kombinera och dekorera med Volvohandelns kvalitets-stripes. Diskret eleganta eller fräckt sportiga linjer - det är du själv som avgör vilket temperament och karaktär du vill ge din bil.

Varje förpackning innehåller en stripe med 10 meters längd. - Räcker väl för uppstrippning av en bil. Utförliga monteringsanvisningar medföljer. Vill du välja mellan flera varianter är du välkommen till din Volvohandlare.

A TRI-COLOR STRIPE 10 m

Blå/Blå/Blå	3680 426-8	47:-
Röd/Orange/Gul	3680 427-6	47:-

B SPORT-STRIPE 10 m

Vit	3680 483-9	32:-
Svart	3680 484-7	32:-
Röd	3680 485-4	32:-
Guld	3680 486-2	32:-
Silver	3680 487-0	32:-

C TWIN-STRIPE 10 m

Svart	3680 407-8	26:-
Vit	3680 408-6	26:-
Röd	3680 409-4	26:-
Guld	3680 410-2	26:-
Silver	3680 411-0	26:-

Kombinera Universal Dot-Stripe med Sport-Stripe!

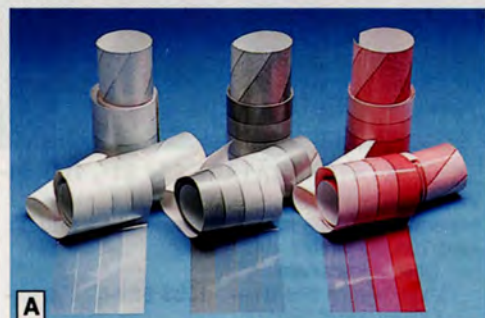

A UNIVERSAL DOT—STRIPE KIT

Den nya breda stripen med tonande färgfält. Ett punktsystem (raster) bygger upp nyansskalan i varje stripe-färg från mörkt till ljust. Levereras i en färdigskuren sats för två bil-långsidor, komplett med utförlig monteringsanvisning. Bredd: 14 cm!

Mörkgrå - ljusgrå	3680 603-2	205:-
Röd - ljusröd	3680 604-0	205:-
Silver - ljust silver	3680 605-7	205:-

B UNIVERSAL COLOR—STRIPE KIT

En härlig bred stripe-sats för dig som vill uppnå en verkligt färgstark uppstripling av din bil. Levereras i en färdigskuren sats för två bil-långsidor, komplett med en utförlig monteringsanvisning. Bredd: 14 cm!

Svart/silver/grå/röd	3680 600-8	205:-
Mörkröd/röd/orange/gul	3680 601-6	205:-
Mörkblå/mellanblå/blå/ljusblå	3680 602-4	205:-



**KATALOGHANDLA MED
PERSONLIG SERVICE I**

VOLVO BUTIKEN

SÄKERHET OCH FLYGPLANSKÄN

Förarmiljön i en Volvo är välkänd för sin fina ergonomiska uppläggning. Jämförelsen med förarkabinen i ett flygplan är inte långsökt. Du kan komplettera instrumenteringen i din Volvo för att få ökad säkerhet, ekonomi och känsla i körningen: varvräknare, digital ute-temperaturmätare, oljetrycksmätare, vakuummeter/gaspådrag . . . eller kanske t o m en avancerad färd dator för riktigt ekonomisk körning.

Alla original "cruisin-instrument" har samma färgsättning, skalor och infattningar för att passa in på instrumentpanelen fr o m 1981 års modeller utan att ge avkall på att vara lätt avlästa och åtkomliga från förarplatsen.

— Yes sir, fasten seat-belts. This is your captain speaking . . .



VARVRÄKNARE 200 81—

Gör det enkelt att bevaka motorvarvet, utnyttja motorn rätt, undvika övervarningar och därmed sänka bensinkostnaden. Stor lättavläst skala med rött varningsfält för övervarv. Ø 80 mm för montering i huvudinstrument och Ø 52 mm för montering i panelen för extrainstrument.

A Varvräknare Ø 80 mm för montering i huvudinstrument

200 81—
med svart hast.vire 1129 310-7 465:-
med guldmärkt h.vire*) 1129 337-0 465:-

200 Diesel 81—
med varvräknaruttag 1129 338-8 465:-

B Varvräknare Ø 52 mm för montering i panel på instrumentbrädan

200 81— 1129 335-4 393:-
200 Diesel 81— 1129 336-2 393:-

EXTRA INSTRUMENT FÖR MONTERING I PANEL PÅ INSTRUMENTBRÄDAN 81—

C VAKUUMMETER 200 81—

Mäter undertrycket i insugningsröret och varnar för oekonomiskt gaspådrag. När nålen går ut i det röda fältet är det dags att ta det lite lugnare.
Vakuummeter 1129 312-3 280:-

*) Gäller 81—84 års modell.

D OLJETRYCKSMÄTARE 200 81-, 700 84-

Visar motorns smörjoljetryck. Givare beställs separat - se tabell nedan. (Ej avsedd för F-turbo med 70A generator -84).

Oljetrycksmätare
exkl. givare 200 81— 1333 929-6 210:-
Oljetrycksmätare*)
exkl. givare 700 Alt 1 84- 1333 766-2 235:-
700 Alt 2 84- 1333 767-0 235:-

Givare till oljetrycksmätare:

Motortyp	Benämning	Best nr	Pris/st
B18, B20	Givare Adapter	1333 930-4 16 218-0	160:- 33:50
B19, B21, B23 B200, B230	Givare	1333 930-4	160:-
B27, B28	Givare Adapter	1333 930-4 464 592-5	160:- 58:-
D24	Givare	1333 712-6	160:-

*) Monteras i huvudinstrumentet
Alt 1 på vänster sida i instrumentet
Alt 2 på höger sida i instrumentet

E VOLTMETER 200 81—, 700 84—

För kontroll av laddningssystemet och batteriets kondition. Voltmeters mäter batterispänningen när tändningen är påslagen och systemspänningen när motorn är igång.

Voltmeter 200 81- 1129 314-9 189:-
Voltmeter*) 700 84- 1333 937-9 184:-

*) Monteras i huvudinstrumentets övre vänstra position

SLA PÅ VÄGEN



F QUARTSUR 200 81-

Elektriskt drivet ur med mycket hög precision. Installeras i extrapanelen då standarduret har ersatts av Ø 80 mm varvräknare.

Klocka **1188 269-3 264:-**

Önskas starkare belysning för instrument C, D, E och H, kan 2 watts glödlampa användas.

Lampa **968 546-2 5:70**

G DIGITAL YTTERTEMPERATURMÄTARE 200 81-, 700 84-

Mäter temperaturen strax ovanför vägbanan. En röd lysdiod indikerar det temperaturområde som medför särskild risk för frosthalka. Desplay med gröna siffror som automatiskt bländas ned vid mörker. Kan kompletteras med givarsats för invertertemperaturmätning.

Digital yttertemp. 200 81- **1333 737-3 490:-**

Givarsats innertemp. 200 81- **1333 739-9 154:-**

Digital yttertemp. *) 700 84- **1333 736-5 490:-**

Givarsats innertemp. 700 84- **1333 738-1 154:-**

*) Monteras i huvudinstrumentet

H OLJETEMPERATURMÄTARE

Visar oljetemperaturen i motorns oljesump. Mätområde 50°C—150°C. Givare beställs separat. Se tabell ovan.

Oljetemperaturmätare

exkl givare **200 81— 1343 324-8 175:-**

700 84— 1333 762-1 235:-

Givare till oljetemperaturmätare

Bilmodell	Motor typ	Benämning	Best nr	Pris/st
200, 700	4-cyl	Givare	1307 535-3	90:50
200	6-cyl	Givare	1324 624-4	90:50
200	Diesel	Givare Adapter	1324 625-1 1333 965-0	90:50 20:40
700	6-cyl	Givare	1324 625-1	90:50
700	Diesel	Givare	1324 625-1	90:50



PANELER FÖR EXTRA INSTRUMENT 81- Avsedda för Ø 52 mm instrument.

J För ett instrument **1259 730-8 8:10**

K För tre instrument **1129 661-3 45:-**

L Lock för de paneler som inte utnyttjas **1308 472-8 8:90**

FÖR RÄTT BESTÄLLNING - Kolla vilken av alternativen som passar din Volvo.

ALT. 1
Visaren på hastighetsmätaren går genom nålcentrum



ALT. 2
Visaren på hastighetsmätaren går ej genom nålcentrum

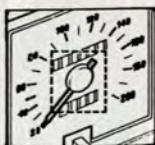

A VARVRÄKNARE 73-80

Ett hjälpmedel för ekonomisk körning - växla vid rätt varvtal. Varvräknaren är transistoriserad och har rött varningsfält för övervarv. Levereras i komplett sats med monteringsanvisning.

140, 200 73-80 4-cyl

ALT. 1	283 546-0	299:-
ALT. 2	283 260-8	299:-

B KONSTANTFARTHÅLLARE 200 86- "CRUISE CONTROL"

Med "Volvo Cruise Control" håller bilen automatiskt jämn hastighet mil efter mil, backe upp och backe ner. När du monterat Volvo konstantfart-hållare innebär det inte bara ökad komfort utan även en bättre bränsleekonomi. Passar samtliga 200 vagnar från 86- års modell exkl högerstyrda vagnar. På vagnar med standardvärmepaket (UCOMBU) måste konstantfart-hållaren kompletteras med en tilläggsats (se nedan). För information angående övriga bilmodeller vänd dig till din Volvo-butik.

Konstantfart-hållare 200 86-	1357 880-2	1.770:-/Δ
Kompl.sats (UCOMBU)	1367 534-3	28:50/Δ



C FÄRDDATOR

— Lyftet för verkligt ekonomisk långfärdskörning.

En avancerad färddator som gör det enklare för dig att köra ekonomiskt. Du får värdefull information under körningen: Hastighet i km/tim, körd sträcka i km, digitalklocka 24-tim, förbrukat antal liter bränsle samt genomsnittlig- och omedelbar bensinförbrukning. Datorn är kalibreringsbar vilket ger hög precision. Funktionerna visas digitalt. När halvljuset slås på dämpas ljusstyrkan på siffrorna och belysningen tänds på tangenterna. Minimal monterings-tid. Komplet sats med instrument, fäste, givare, kablage och utförlig monteringsanvisning samt instruktionsbok. Monteringsanvisningen beskriver kabeldragning i 200-modellerna 81-, men den händige kan lätt anpassa detta till tidigare modeller. För modeller -80 monteras datorn ovanpå instrumentbrädan med bifogat kullefsfäste. Passar förgasarmotorer B20A/B, B19A, B21A, B23A, B230A.

Komplet sats	1188 575-3	955:-
--------------	------------	-------

**"TANKAR DU MER
ÄN 50 LITER/MÅN..."**



...DÅ BORDE DU SKAFFA ETT VOLVOKORT™
Det har 220.000 redan gjort!

Det senaste inom exklusiv "styling" på kontinenten har nu kommit till Sverige — **BODY KIT** som ger bilen ett verkligt tufft och sportigt elegant utseende.

Den här exklusiva Body Kit'en har vi tagit fram på Volvos egen Styling-avdelning. Den är alltså speciellt formgiven för din Volvo och smyger på ett naturligt sätt in förföriskt sportiga linjer på bilen.

Men Body Kit'en är inte bara en utseendefråga: Den ger din Volvo 5-10% minskat luftmotstånd och därmed lägre bensinförbrukning.

Den minskar också "frontliften" vid höga farter och gör att bilen går stabilare och blir mindre känslig för sidvind.

Body Kit-satsen består av **frontspoiler**, **"sidokjolar"**, och **undre bakspoiler**. Den levereras komplett med monteringsdetaljer och utförlig monteringsanvisning steg-för-steg.

För den händige gör-det-självaren är det alltså inget problem.

BODY KIT-SATS

244 81—

1343 597-9 7.995:-

245 81—

1343 598-7 7.995:-

TIPS VID MONTERING:

Du skär ut, passar in och provmonterar satsen på bilen innan du låter lackera detaljerna — **Volvo rekommenderar lackering med speciallack** i lägre ugnstemperatur, eftersom materialet är av ny typ; **slagtålig, hårdelastisk skumplast**, s k **PU-RIM** (Polyuretan - reaction in moulding).

Materialet är mycket tåligt mot lättare törnar vid t ex parkering (snövallar). Body Kit'en ger m.a.o. din Volvo både köregenskaper och ett utseende som står i en klass för sig. Bli inte förvånad om folk vänder sig om när du glider ner för ströget.





Med VOLVOKORT
genomsnittsbetalning
271:-/mån
Första inbetaln. 2.400:-

Övre bakspoiler se sid 61
Fälgar se sid 42

Det här är lyftet mot en fräckare modell. Utrusta din 240:a med en komplett GTX-utrustning, som består av GTX-fronstsats med Amerikaljus, frontspoiler med luftstyrning och listsats med GTX-märken. Komplettera med Turbo-fälgar i svarvad lättmetall och kromad hjulhuslist, så har du en verkligt fräck och fartfylld 240 GTX att "dra" med på landsvägarna.

A GTX-LISTSATS

Listsats i bred slagtålig svart plast. Satsen är direkt anpassad till 244 79-, men kan även monteras på nedanstående modeller, om du kapar bakskärmslisterna före bakluckan. Komplettsats med fästklips och tre GTX-märken.

244/245, 264/265 1333 900-7 635:-

GLÖDLAMPOR

H1 55W för helljus	3638 702-5	21:-/st
H4 för helljus	963 187-0	*)

*) Aktuellt pris får du i VOLVO-BUTIKEN

B GTX-FRONSATS 240 75-78

En komplett ny front med "Amerikaljus". Ger bilen ett helt nytt fartigare ansikte. Satsen innehåller fyra USA-strålkastare, 80 års grill, högttrycksspolning och monteringsanvisning. Glödlampor tillkommer, tv H1 för helljus och tv H4 för halvljus.

240 75-78 1333 899-1 2.165:-

Med VOLVOKORT
genomsnittsbetalning
118:-/mån
Första inbetaln. 650:-

C GTX-MÄRKE

Måste köpas separat om du inte beställer GTX-listsatsen. 1129 360-2 43:-/st



KOMPLETT GTX-LISTSATS MED BREDA GUMMILISTER



240 GTX

– fräck och fartfylld



Turbo-falgar och kromad hjulhuslist
finns på sid 42 resp sid 40.

Spoiler - se sid 58
Dimljussats - sid 73

GTX-FRONT MED AMERIKALJUS OCH HÖGTRYCKSSPOLNING

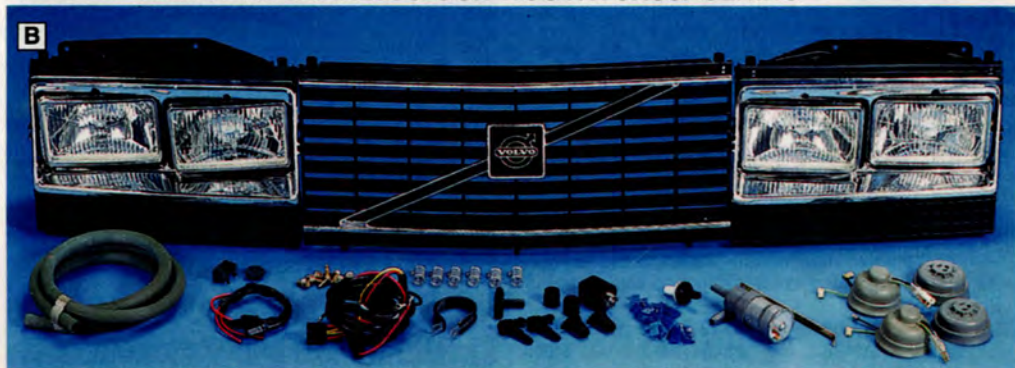

VINDTUNNELTESTADE FRONTSPOILERS . . .



Vindtunneltestade - minskar bilens luftmotstånd. Förbättrar sidostabiliteten och väggreppet genom att trycket på framvagnen ökar, störande luftvirvlar under och bakom bilen minskar. Frontspoileren ökar dessutom topphastigheten och minskar bensinförbrukningen i högre farter. På köpet får din Volvo ett fräckt och färtigt utseende.



A FRONTSPOILER 200 75-80

Ljftet mot en nyare årsmodell. Spoiler ger din 240:a ett fräckare utseende. Vid montering av frontspoiler kan kylningen för bromsarna minskas s.k. "bromsbortfall". — Undvik detta genom att montera en luftstyrning (B), se nedan. Mont.sats innehållande erforderliga bultar, muttrar och brickor beställas separat.

Frontspoiler	1304 101-7	390:-
Monteringssats	274 074-4	26:50

B LUFTSTYRNING, 200 SPOILER

Som du skall montera för att undvika "bromsbortfall"

200 75-80	1246 767-6	103:-
-----------	------------	-------

C FRONTSPOILER 140 67-74

Montera frontspoiler på din 140 — den blir tuffare och bränslesnålare. Komplet med mont.detaljer.

140-spoiler	552 166-1	249:-
-------------	-----------	-------

D FRONTSPOILER 340 76-81

Ger 4% lägre luftmotstånd och 16% ökat tryck på framaxeln vilket ger lägre bensinförbrukning och bättre väggrepp.

340 76-81	284 523-8	340:-
-----------	-----------	-------

E FRONTSPOILER 300 82-

Minskar luftmotståndet och ger högre tryck på framaxeln, vilket ger lägre bensinförbrukning och bättre väggrepp. Tillverkad i glasfiberarmerad polyester. Lev. grundmålad med primer - klar för slutlackering. Kan komb. med integrerade dimljus på vissa modeller

Frontspoiler			
340	82-85	3340 205-8	620:-
360	82-85	3340 152-2	620:-
340/360	86-	3340 230-6	520:-



... OCH BAKSPOILERS MED DET RÄTTA "SLÄPPET"



A BAKSPOILER 200, 700 79—

Speciellt framtagen för 200/700-serien. Gjuten av elastiskt polyuretanskum med perfekt passform — inga glipor eller skevheter. Ger det rätta "släppet" från störande och bromsande luftvirvlar bakom bilen.

200 79—	1155 999-4	415:-
700 82—	1188 283-4	432:-

B BAKSPOILER 300

Sänker bränsleförbrukningen tack vare minskad motståndskoefficient och ökad bakaxellyftning. Ger dessutom din Volvo ett sportigt utseende.

300 —85 3/5 dörr	284 707-7	545:-
300 86— 3/5 dörr	3340 229-8	610:-
300 84— 4/dörr	3340 219-9	620:-

C SMUTSAVVISARE VOLVO 145, 245/265

Har du tröttnat på att få bakrutan nedsmutsad på din herrgårdsagn är det hög tid att montera smutsavvisare. Den hindrar effektivt smuts som virvlar upp att lägga sig på bakrutan. Tillverkad i rökfärgad acrylplast.

Smutsavvisare	44712 101-3	250:-
---------------	-------------	-------



**KATALOGHANDLA MED
PERSONLIG SERVICE I
VOLVO BUTIKEN**



INGET PROBLEM MED SOL, VIND OCH VATTEN

Det är inte alltid solen är lika välkommen. Heta somrardagar kan värmen bli olidlig och tröttnande inne i bilen.

Här finns praktiska tillbehör som ger skugga utan att du behöver förlora sikten runt om i trafiken, behaglig ventilation utan besvärande drag samt effektivt luftintag utan risk för imma vid hårtiga skyfall.

Förutom sin praktiska funktion ger dom här skraddarsydd komfordetaljerna din Volvo ett sportigare utseende.

A SKYDDSKÅPA, LUFTINTAG

Ett praktiskt tillbehör som hindrar snö, regn, löv m m att komma in i ventilationssystemet och orsaka imma på vindrutan. Dessutom ger den din bil ett elegantare utseende. Lätt att montera — går på någon sekund. Tillverkad i slagtålig plast.

140/160 73—	200 —85	1128 848-7	149:-
700 82—		1188 252-9	149:-

B SOLLUCKA 140/160, 200, 300, 700

Tillverkat i rökfärgat folierat glas som ger ett effektivt skydd mot solreflexer och solhetta (ca 18% ljusgenomsläpp). Öppnas i bakkanten och ger en behaglig genomventilation.

OBS! Kom ihåg att bilen måste registreringsbesiktigas när du monterat sollucka.

140/160, 245/265, 700	1343 379-2	1.475:-
242/244/264	1343 986-4	1.475:-
300	3340 221-5	1.600:-

C VINDAVVISARE — SOLTAK

För att minska vindbruset vid öppen taklucka har Volvo tagit fram aerodynamiskt utformade vindavvisare i acrylplast. Vindavvisarna skyddar mot irriterande solljus, samtidigt som de ger din Volvo ett elegant utseende. Rökfärgad.

140/160, 200	1188 546-4	295:-
300	284 684-8	288:-
700	1188 419-4	295:-

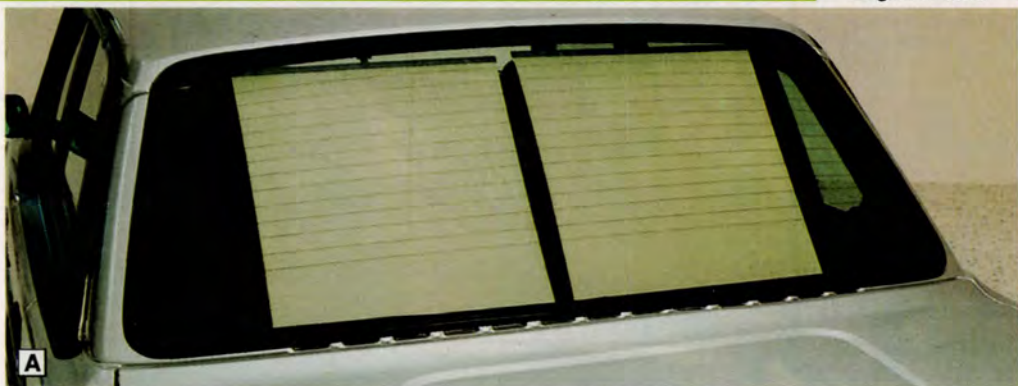
A

B
A SOLGARDIN

Solljuset och värmen är ofta irriterande för baksätespassagerarna — inte minst för barnen. Volvos solgardin utestänger solen och hettan utan att hindra sikten bakåt. Enkel montering. Uppfyller Volvos krav på brandhärdighet.

140/160, 200	1128 304-1	273:-
300 4/dörr	3340 102-7	349:-
700	1188 402-0	600:-

B BAKRUTEJALUSI

Lika praktiskt på sommaren som på vintern. Skyddar vid solsken och sänker kupétemperaturen. Håller bakrutan fri från smuts, reg, is och frost. Tillverkas i svart slagtålig ABS-plast. Enkel montering.

140/160, 200	1129 665-4	495:-
300 —85, 3/5 dörr	284 516-2	590:-
300 86—, 3/5 dörr	3340 224-9	590:-
300 84—, 4/dörr	3340 100-1	590:-

C
C VINDAVVISARE — SIDORUTAN

Lättmonterade vindavvisare som tar bort störande drag från öppna sidorutor. Tillverkad i glasklar acrylplast. Levereras per par för två framdörrar.

140, 200 74-, 2/dörr	1128 755-4	335:-
140/160, 200 74-, 4/5 dörr	1128 752-1	319:-
300 84—85 3/dörr	3340 098-7	380:-
300 84—85 4/5 dörr	3340 099-5	380:-
300 86— 3/dörr	3340 255-3	365:-
300 86— 4/5 dörr	3340 256-1	365:-



DET BÄSTA ALTERNATIVET

VOLVO SERVICE PROGRAM

För dig som ännu inte gjort din årliga service.

Volvoverkstan har nu anpassat sitt förebyggande underhållsprogram för att det skall passa alla önskemål.

Inför kommande vinter kan du välja **basservice** om det är motorservice din bil behöver. Kanske klarar du resten själv. **Underhållsservice** är det bästa alternativet om bilen utöver motorservice, också behöver justeras och kontrolleras, på ett antal viktiga punkter.

För dig som väljer att låta verkstan utföra allt, blir **fullservice** den rätta servicen. Som Volvoägare kan du alltså nu välja vilken omfattning du vill på servicen när du lämnar in bilen på Volvoverkstan.

Din bil, dina mil, ditt körsätt, men framför allt dina personliga behov avgör hur omfattande servicen skall bli!



SAGT PRIS GÄLLER I VERKSTAN

Du kan känna dig lugn när du lämnar in bilen på Volvoverkstan. Som Volvoägare får du praktiskt taget alltid veta vad det kostar före reparationen.

I priset ingår alltid arbete, originaldelar, moms och 12 månaders garanti på både arbete och delar.





I butiken får du både personlig service och Volvo Originaldelar.

I Volvokatalogen hittar du reservdelarna, tillbehören, verktygen — ja allt du behöver till Din Volvo. Katalogen ger dig möjligheten att i lugn och ro, gå igenom och planera dina inköp, innan du kommer till Volvo-butiken.

I Volvo-butiken får du hjälp av kunnig personal, specialutbildade på just Volvo.

Dom ser till att du hittar rätt bland tillbehör och reservdelar.

Rätta Volvo Originaldelar till just Din Volvo.

Dessutom finns i Volvobutiken som regel en rad extra erbjudande, t ex tillbehör som är aktuella för säsongen.

Du har mer än 200 Volvo-butiker att vända dig till. Var du än befinner dig i landet finns alltid en butik inom räckhåll.

På sidorna 190 - 193 finner du en butiksförteckning med adress och telefonnummer till din närmsta Volvo-Butik.



KATALOGHANDLA MED

PERSONLIG SERVICE I

VOLVO BUTIKEN



Tom Trana Corner

Turbon har blivit något av en revolution inom tävlingskörningen eftersom den helt ändrat på förhållandet mellan hästkrafter och vridmoment. Nu kan man ha en liten lätt motor, men med den stora motorns starka vridmoment. I vardagskörningen är det som att ha en extra motor som kopplas in bara när du behöver den - t.ex när du gasar på under en omkörning, eller drar en husvagn i ett långt motlut. Du slipper växla så ofta och behåller den lilla motorns bränsle-ekonomi.

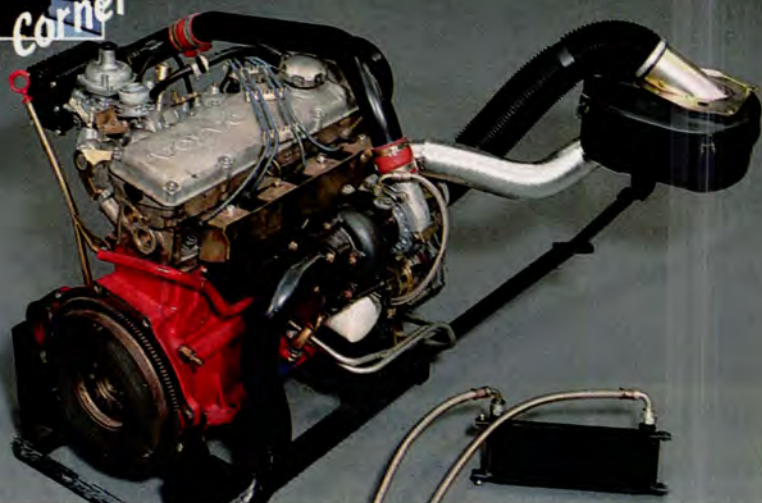

A

LADDA MED TURBO!

Volvo R-sports kompletta Turbosats är ett billigt sätt att skaffa din Volvo helt nya kraftresurser. Effekt och vridmoment ökar med 30-40% och krafterna finns där just när du behöver dem - Turboaggregatet kopplas in endast när du accelererar eller belastar bilen hårt. Idealiskt för dig som vill ha en bil för sportigare landsvägskörning, eller ofta drar husvagn och släp.

- Turboaggregatet kopplas in endast när du accelererar eller belastar bilen hårt. Idealiskt för dig som vill ha en bil för sportigare landsvägskörning, eller ofta drar husvagn och släp.

Garanti: Ett års garanti gäller på turbosatsen och alla garantier, på bil och motor kvarstår, när du monterar R-sports turbosats, förutsatt att arbetet utförts eller kontrollerats och godkänts av Volvo-verkstad.

"Bilen är lika driftsäker och pålitlig som förr!"

A TURBOSATS 240 B21A (grundsats)

Ökar effekten till 140-143 hk. Vridmoment 216Nm vid 58 R/S (22 kpm vid 3.500-rpm). Pas-sar 240 B21A med manuell växellåda. Satsen innehåller förgasare avpassad för tryck genom förgasaren, extra värmehärdigt grenrör, 60 mm avgassystem, bensinpump med anslutningar för turbostryck, oljetråg med anslutning för returoolja från turbon, tryckmätare för instrumentbrädan, tändstift, erforderliga rör, slangar och monteringsdetaljer samt utförlig monterings-anvisning.

För komplett sats till B21A-motor 75-83:

A	Grundsats	8360 100-5	7.995:-A
B	Luftfiltersats	8360 053-6	448:-A
C	Tändfördelarsats -80	8360 054-4	950:-A
	81-83	8360 056-9	950:-A
D	Vevhusvent.sats -80	8360 058-5	141:-A
	81-83	8360 059-3	141:-A

Tilläggsats för AC (tomgångskompensering) 8360 057-7 181:-A

För 245 81-83 tillkommer spolarpumpsats 8360 060-1 142:-A



TURBOSATS

Ökar effekten till 143 hk. Vridmoment 231 Nm vid 50 R/S (23,5 kpm vid 3.000 v/min). Satsen innehåller: grundsats, fyra kolvar (kompr. 8,1:1), luftfilter-, tändfordelar- och vevhusventilationssats.

200 B23A 81—84

Komplett turbosats*)

240 med manuell växellåda

B23A 81—84 8360 650-9 10.445:-Δ

*) Tilläggsats för AC (tomgångskompensering)

B23A 81—84 8360 057-7 181:-Δ

*) För 245 tillkommer spolarpumpsats, bak

B23A 81—84 8360 060-1 142:-Δ

240 B230A 85—

Komplett turbosats**)

240 med manuell växellåda

B230A 85— 8360 640-0 10.290:-Δ

***) Tilläggsats för AC (tomgångskompensering)

B230A 85— 8360 081-7 175:-Δ

***) För 245 tillkommer spolarpumpsats, bak

B230A 85— 8360 082-5 141:-Δ

700 B230A 85—

Komplett turbosats

700 med manuell växellåda

B230A 85— 8360 470-2 11.320:-Δ

INNAN DU MONTERAR ETT TURBO—AGGREGAT:

Kontrollera noga motorns kondition före installation av turbotillsats. Dålig kompression, hög oljeförbrukning och liknande är tecken som tyder på att motorn måste renoveras, för att turbosatsen inte skall ge ett motorhaveri.

Kontrollera även kopplingslamellens kondition. Med turbo utvecklar motorn en större effekt, vilket ställer högre krav på övriga komponenter i transmissionen. Kopplingen får ej vara så sliten att det finns risk för att den slirar vid den högre belastningen. Byt hellre lamell ifall du är tveksam. Se rekommendationstabell.

Motortvätta hela motorrummet ordentligt före montering. Gör även rent kring oljesump och oljefilter.



Tom Trana Corner

140 TRIMNING

Produkter endast avsedda för tävlingsbruk och i förekommande fall klassade för tävling.

Produkter märkta med varningstexten STOP TÄVLING är endast tillåtna att användas på bilar med tävlingslicens.

Bilar som har tävlingslicens får endast köras under tävling sakt till och från tävlingsplats.

En standardbil som monterat någon av dessa produkter är ej godkänd gentemot SBP:s normer och Volvo frångår sig allt ansvar vid överträdelser av dessa regler.

OBS! INGA GARANTIER GÄLLER VID TÄVLINGSBRUK.



Det finns många olika "trimningsgrader" för dig som vill vässa din motor. För en riktig sport-trimning måste du montera ett helt nytt insugningssystem med en eller helst två dubbel-förgasare; byta till en kamaxel med större duration (mer än 270°); modifiera topplocket med större kanaler och högre kompression; samt byta till ett sportavgassystem med större dimension så att motorn "andas" bättre.

Det här ger en effektökning upp till 60% och det kan därför vara klokt att även montera kamdrev i stål*) och en rejäl oljekyl.

*) (Gäller enbart B-20 och B-30 motorer).



TOPPLOCK "SPECIAL 1", B20

Avsett för förgasarmotorer. Har stora men ej polerade kanaler, radialsäten, fasade ventiler 44/35, obearbetade förbränningsrum och ej sänkta ventilfjädersäten. Kompressionsförhållandet är 10,5:1 vid packningstjocklek 1,2 mm.

Topplöck "Special 1" för
 B20-motorer **552 441-8 2.575:-**Δ

KAMAXELSATS "F-KAM" 300°

Lämplig för rally där inte optimala prestanda är nödvändiga. Hårdförkromning ger längre livslängd.

Komplett sats för B20-motorer:
 F-kam, 8 lyftare och inkörningspasta
552 493-9 725:-Δ

KAMAXELSATS "K-KAM" 277°

Lämplig vid måttlig effekttökning av standardmotorer med eller två förgasare. Ger bättre lågvarvsmoment än standardkamaxel på insprutningsmotorer och D-kam på standardmotorer.

Komplett sats för B20-motorer:
 K-kam, 8 lyftare och inkörningspasta
275 764-9 610:-Δ

PROGRESSIVA FJÄDRAR 140

För rallykörning på dåliga vägar. Ger ökad markfrigång.

Framfjäder längd 33 cm.
 25% styvare än standard **552 106-7*) 320:-/st**
 Bakfjäder med mont.det. **552 137-2 550:-/st**
 Gummibussning för
 bakfjäder 67—70 **679 655-1 188:-/st**Δ

*) Vid montering av framfjäder 552 106-7 krävs att bilen är utrustad med krängningshämmare 552 172-9, bakfjäder 552 137-2 samt gastrycksstötdämpare (se nedan).

LINJÄRA FJÄDRAR 140

För landsvägskörning, rallycross samt rallykörning. Ger bättre vägegenskaper p g a mindre markfrigång och ökad krängningsstyvhet.

Framfjäder längd 25 cm
 70% styvare än std. **552 134-9 449:-/st**Δ
 Bakfjäder längd 38 cm
 10% styvare än std. **552 128-1 449:-/st**Δ

Volvo erbjuder ett sortiment av sport och tävlingsdämpare av gastryckstyp.

SPORTSTÖTDÄMPARE 140

Sportinställning (sats om två fram och två bakdämpare) avsedd för landsvägskörning.

Komplett sats **552 186-9 925:-/sats**Δ

RALLYSTÖTDÄMPARE 140

Rallyinställning (sats om två fram och två bakdämpare) avsedd för rallykörning och rallycross. Hårdare sättning än sportinställning.

Komplett sats **552 185-1 925:-/sats**Δ

KAMDREVSATS — STÅL B20/B30

När du trimmar din B20-motor bör du byta till specialkamdrev i stål eftersom standarddrevet slits snabbt och vid extrem belastning kan hanverera.

Komplett sats som innehåller: två ståldrev, distansring och kopparbricka samt packningar för både B20- och B30-motorer.

Kamdrevsats - stål **875 375-8 670:-**Δ

LÄTTAT SVÄNGHJUL — VIKT 8 kg

Ger snabbare respons på gaspedalen så att du får lite snärtigare körning.

För B20-motorer
 —73 (6 bulthål) **419 392-6 1.020:-**Δ
 74— (8 bulthål) **552 833-6 1.030:-**Δ

OLJEKYLARSATS

För att nedbringa motortemperaturen på vässade och trimmade motorer bör en oljekylare monteras. Levereras komplett med monteringsdetaljer.

13-raders oljekyl **552 909-4 1.215:-**Δ
 19-raders oljekyl **552 919-3 1.300:-**Δ

GUMMIBUSSNING BÄRARM 140

Hårdare gummibussning för bärarmar bak. Bör monteras när kraftigare stötdämpare än standard monteras.

Gummibussning **552 140-6 252:-/st**Δ

KRÄNGNINGSHÄMMARE 140

Avsedd för landsvägskörning och rally.

Krängningshämmare,
 fram Ø 20 mm **552 172-9 800:-/st**Δ
 Gummibussning för
 552 172-9 (2 st åtgår) **552 173-7 55:-/st**Δ

DIFFBROMS 140 70—

Vid körning i väglag som ger olika friktion på drivhjulen eller när drivhjulen inte är i kontakt med vägbanan, kommer hjulet med lägst friktion att bestämma, hur stor drivkraft som kan överföras till vägbanan och därmed vilken acceleration man uppnår.

Diffbroms 140 70— **8360 730-9 4.010:-**Δ

BAKAXELVÄXLING M30 140

Utväxling 5,38:1 lämpar sig bäst för rally och rallycross. Sats består av kronhjul och pinjong.

Bakaxel utv. 5,38:1 **552 144-8 1.780:-**Δ

**VOLVOKORTET
 ÄR LADDAT MED
 6000:-**

Läs på sidorna 186-187

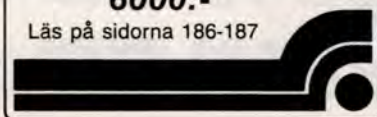



GRUPP A-TRIMNING 200

Produkter endast avsedda för tävlingsbruk och i förekommande fall klassade för Grupp A.

Produkter märkta med varningstexten STOPP TÄVLING är endast tillåtna att användas på bilar med grupp A-licens.

Bilar som är grupp A-klassade får endast köras på dispens under tävling samt till och från tävlingsplats. En standardbil som monterat någon av dessa produkter är ej godkänd gentemot SBP:s normer och Volvo fråntar sig allt ansvar vid överräddelse av dessa.

OBS! INGA GARANTIER GÄLLER VID TÄVLINGSBRUK.



GRUPP A-TRIMNING AV B21ET MOTOR

För dig som skall klassa bilen i grupp A för tävling har Volvo tagit fram en bok som ger dig råd och tips för modifiering till B21ET med laddluftkylare. **OBS! Gäller endast då du har en B21ET motor som skall användas till grupp A trimning i tävlingsyfte.**

Mont.anvisning 1154 386-5 75:-

SERVOSTYRVÄXEL 200

Tävlingsstyrväxel för snabba manövrar utan omtagning av grepp på ratten. Fullt rattutslag är 2,6 varv. Endast i kombination med servo.

Styrväxel 2,6 varv 8360 409-0 3.140:-/Δ



TÄVLINGSRATT 140 73—, 200 75—

Ratt i svart "mocca" för bästa grepp vid tävlingskörning på dåliga vägar. Ratten har en extra tyngd i rattkranen för att dämpa slag vid körning på ojämna vägar.

OBS! Endast godkänd för tävlingsbruk.

Ratt svart "mocca" 8360 841-4 1.025:-/Δ

Rattnav

140 73-, 200 75-78 8360 875-2 122:-

200 79-81 8360 874-5 122:-

200 82- 8360 873-7 122:-



BAKVIINGE 200 GRUPP A

Ger bilen bättre stabilitet vid höga farter. Obligatorisk enl. reglerna vid grupp A-trimning.

OBS! Endast för tävlingsbruk, ej godkänd av SBP.

Bakvinge 1333 840-5 705:-/Δ

SPACERS 200

Ger dig bättre spårning i grus och snö. Ökar spårvidden 2 x 20 mm bak. Levereras i sats om två spacers och tio hjulbult.

Spacers 8360 083-3 1.595:-/sats.Δ

RALLY-FJÄDER 200

Linjär framfjäder, styvhet 344N/cm och tråddiameter \varnothing 16,1

Rallyfjäder fram 552 538-1 635:-/st Δ

Linjär bakfjäder, styvhet 189N/cm och tråddiameter \varnothing 12,3

Rallyfjäder bak 552 539-9 590:-/st Δ

**GASTRYCKSSTÖTDÄMPARE 200
SPORTSTÖTDÄMPARE**

Sportinställning (sats om två fram och två bakdämpare) avsedd för landsvägskörning.

Komplett sats 552 093-7 1.225:-/sats Δ

RALLYSTÖTDÄMPARE

Rallyinställning (sats om två fram och två bakdämpare) avsedd för rally och rallycross. Hårdare sättning är sportinställning.

Komplett sats 552 094-5 1.470:-/sats Δ

TURBO FÄLG 6" x 15 tum

Turbofälgarna är avsedd för lågprofilfälg (t ex 195/60 HR15). Vikt 7,6 kg. Sidokast max 0,5 mm, radialkast max 0,6 mm. Offset 20 mm.
200/260

Turbo-fälg 1128 867-7 875:-/st

Hjulmuttrar 1129 273-7 97:-/sats
(sats om 10 st)

Navkapsel 1272 604-8 60:-/st

OBS! Vid montering av 15-tums fälg på 240/260-modellerna måste vagnen registreringsbesiktigas.

KAMAXEL-GT6 B19/21/23

En kamaxel avsedd för rally och rallycross. Lyfthöjd 12,5 mm. Duration 312°. OBS! för att garantin skall gälla måste Volvos lyftare användas.

Kamaxel GT6 552 497-0 1.335:- Δ

FÖRSTÄRKT LÄNKARM 200

För körning på ojämna och gropiga vägar bör du byta till förstärkta länkar.

Länkar vänster 1229 923-6 795:- Δ

höger 1229 925-1 795:- Δ

TÄTSTEGAD DREVSATS M45 200 79—

Avpassad till manuell vx-låda M45 79—. Ger kortare steg mellan växlar och på så sätt en snabbare acceleration för att inte tappa tid.

Drevsats M45 79— 8360 684-8 8.900:- Δ

DIFFBROMS 200

Genom att montera diffbroms ökar man kraften till drivhjulet med den högre friktionen och därmed accelerationen.

Diffbroms för vagnar utan

elektronisk h-mätare 8360 730-9 4.010:- Δ

Diffbroms för vagnar med

elektronisk h-mätare 8360 722-6 4.140:- Δ

BAKAXELVÄXLING M31 200 GRUPP A

För maximal dragkraft på drivhjulen måste utväxlingen höjas numerärt i förhållande till standardutväxlingen.

Sats består av kronhjul och pinjong.

Bakaxelutv. 3,91 för M31 axel

\varnothing 50,8 mm 273 980-3 1.730:- Δ

Bakaxelutv. 4,56 för M31 axel

\varnothing 50,8 mm 8360 410-8 1.715:- Δ

VENTILER B19/21/23

Insugsventil 46 mm 552 389-9 165:- Δ

Avgasventil 38 mm 552 390-7 174:- Δ





Tom Trana Conner

Man kan betrakta motorn som en "gaspump": Ju mindre motstånd vid både insugning av bränsle/luftblandningen och vid utvädringen av avgaserna, desto effektivare motor får du.

På en trimmad motor blir effektförlusterna p g a motståndet i avgassystemet proportionellt mycket större. Därför blir det också viktigare att öka diametern på avgasrören, rätta ut alla böjar så mycket som möjligt och minska ljuddämpningen så långt det är tillåtet. Ett så kallat extraktorgrenrör ökar dessutom motorns vridmoment i låg- och mellanvarvsregistret, vilket är bra vid t ex rallykörning.

"2-TUMS" RALLY AVGASSYSTEM

Minskar effektförlusterna framförallt vid trimning av motorn. Effektvinst 5-9 hk. 2" invändig diameter och största möjliga radie på rörkrökarna, två stycken absorptions-ljuddämpare. Komplet sats med alla delar, fästelement, klämmor och packningar.

140 67-73	552 298-2	775:-Δ
140 1974,		
200 B20 1975	552 289-1	980:-Δ

"60 mm GT" AVGASSYSTEM

Ett extra grovt avgassystem som ger en minimal tryckförlust. "60 mm GT" avgassystem är ett system som passar den sportige vardagsbilisten såväl som tävlingsföraren. Effektvinst ca 5 hk. För Volvo 200 årsmodell 81- med B23, 230A motor. Komplet sats med alla detaljer.

200 B23, 230A 81-	8360 420-7	1.385:-Δ
-------------------	------------	----------

EXTRAKTORGRENRÖR 140

Avstämt extraktorgrenrör i stålplåt. Ger en förbättring av motorns låg- och mellanvarvsmoment jämfört med standardgrenröret. Dessutom ökar effekten på din motor änu mer om du kombinerar extraktorröret med övriga trimdelar som t ex "2-tums Rally Avgassystem" (se ovan) och topplock "Special 1" (se sid 67).

Extraktorgrenrör för 140-modellerna	419 381-9	775:-Δ
-------------------------------------	-----------	--------

140 67-73



"60 mm GT"



EXTRAKTORGRENRÖR





Tom Trana Corner

Väghållningen är en av dom mest förbisedda detaljerna inom trimningen.

Däck och upphängning är A och O om du skall kunna utnyttja dom utökade fartresurser du försett din bil med.

Med rätt vald upphängning kan du justera bilens styregenskaper efter ditt personliga sätt att köra. T.ex om du vill att bilen skall vara mer eller mindre över- eller understyrd. Kom ihåg bara att en alltför styv upphängning minskar inrethjulens friktion mot vägbanan vid kurvtagning.



A



ROAD—HOLDING KIT 140/200

För ännu bättre "väghållning" vid sportig och avancerad körning. Med "Road-Holding Kit" blir din bil mycket stabil med minimal krängning vid hård kurvtagning. Komplet sats för 200 innehåller fyra gastrycksstötdämpare med sportinställning samt krängningshämmare fram och bak.

A 140-serien "SPORTINSTÄLLNING"

Komplet sats för 140 innehåller fyra gastrycksstötdämpare med sportinställning samt krängningshämmare fram.

Komplet sats 552 179-4 Pris/sats 1.435:-Δ

Gastrycksstötdämpare-separat:

Fram, per st 552 191-9 Pris/st 299:-Δ
Bak, per st 552 192-7 Pris/st 299:-Δ

200-serien "SPORTINSTÄLLNING"

Komplet sats inkl stötdämpare. Satsen innehåller krängningshämmare både fram och bak.

Kompl. sats 552 095-2*) Pris/sats 1.678:-Δ

Gastrycksstötdämpare separata:

Fram, per st 552 195-0 Pris/st 427:-Δ
Bak, per st 1128 794-3 Pris/st 207:-Δ

*) Passar ej Diesel samt 200-modeller där avgasröret är draget under bakaxeln.



SKYLL INTE PÅ ÄLGEN — DET ÄR DU SOM KÖR!

"Med god belysning och ökad uppmärksamhet kan du minska olycksrisken".

Extraljus med fjärrljusbild ger den längsta siktsträckan medan helljusbild förstärker det ordinarie helljuset.

Dimstrålkastare (kurvljus) används istället för halvljus endast då sikten är nedsatt på grund av dimma eller kraftig nederbörd.

OBS! Dimljus får även användas som varsljus i dagsljus.

A "PROFI TRUCKING FJÄRRLJUS"

Fjärrstrålkastare med riktad fjärrljusbild för längre sikt. Strålkastarhus i mattsvart resicoatbehandlad förzinkad stålplåt. Anpassad för H3-glödlampa 55W eller 100W. Ljusöppning 210 x 110 mm. Levereras med stenskottsskydd. Exkl. glödlampa.

Fjärrljus 3680 552-1 Pris/st 289:-

B "PROFI HELLJUS"

Helljusstrålkastare med bred ljusbild som förstärker bilens ordinarie helljus. Strålkastarhus i mattsvart resicoatbehandlad förzinkad stålplåt. Anpassad för H3-glödlampa 55W eller 100W. Ljusöppning 210 x 110 mm. Levereras med stenskottsskydd. Exkl. glödlampa.

Helljus 3680 255-1 Pris/st 289:-

C "PILOT FJÄRRLJUS"

Fjärrstrålkastare med riktad fjärrljusbild. Strålkastarhus i mattsvart glasfiberförstärkt plast. H3-glödlampa 55W. Ljusöppning 145 x 86 mm. Levereras med stenskottsskydd. Exkl. glödlampa.

Fjärrljus 3680 247-8 Pris/st 169:-

D "FJÄRRLJUS 210 JUMBO"

Fjärrljusstrålkastare med riktad fjärrljusbild. Förberedd för tvåpunktsinfästning. Strålkastarhus i mattsvart. E-märkt strålkastare. Anpassad för H3-glödlampa 55W eller 100W. Ljusöppning 207 x 110 mm. Levereras med stenskottsskydd. Exkl. glödlampa.

Fjärrljus 3680 229-6 Pris/st 289:-

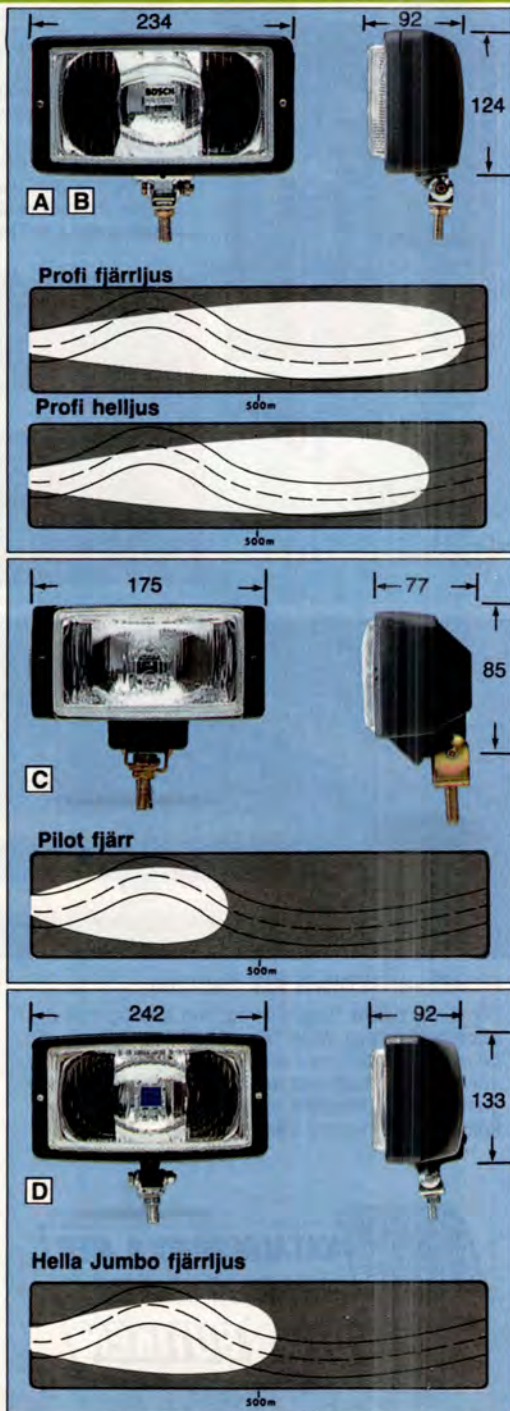

KATALOGHANDLA MED
PERSONLIG SERVICE I

VOLVO BUTIKEN



Volvo dimljus

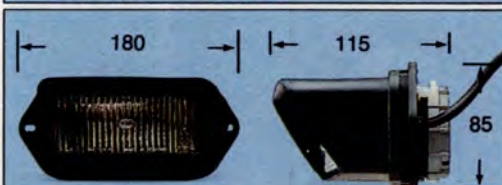
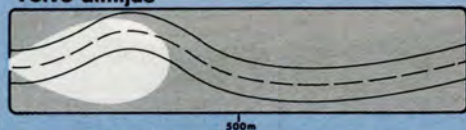

Monterad i spoiler



A "VOLVO DIMLUSSATS"

En dimljussats som består av två "Pilot" dimljus som utrustats med ett nytt fäste för tajt montering under stötfångaren samt ledningssats och monteringsanvisning. Strålkastarhus i mattsvart glasfiberförstärkt plast. Anpassade för H3-glödlampa 55W. Ljusöppning 145 x 86 mm. Levereras i sats med stenskottsskydd. Exkl. glödlampa. Dimljussats 1333 778-7 Pris/sats 540:-

B DIMLUSSATS 360 83-

Dimljusen är speciellt anpassade för uttagen i spoilern, (se sid 58) men passar även för montage utan spoiler. Satsen innehåller samtliga monteringsdetaljer, som även H3-glödlampor och monteringsanvisningar. Lamphuset är ventilerade för att minska risken för korrosion. Ljusen är lätta att justera. Ljusöppning 135 x 56 mm. Dimljussats 3340 004-5 Pris/sats 635:-

C STABILISERINGSSTAG

Extraljusstag som i kombination med fästjärn (se sid 75) håller extraljusen på plats och eliminerar risken för "fladdrande ljus". Stagen är justerbara för att en perfekt montering skall uppnås.

Stabiliseringsstag

1 Profi svart	3680 253-6	21:20/st
2 Rally svart	3680 535-6	43:- /st
3 Fjärr 186	3680 537-2	26:50/st
4 Rally 2000	3680 659-4	47:-/par

SE OCH SYNAS.

Många har svårt att hitta rätt i extraljusdjungeln.

I butiken har vi därför en speciell ljusbar som enkelt och överskådligt guidar dig genom vårt ljussortiment.

Vi har även samlat alla kringdetaljer som krävs för montering.

VÄLKOMMEN TILL BUTIKEN

och gör det lätt för dig när du skall köpa extraljus!

Fästjärn sid 75.

A 'RALLYE 2000' FLODLJUS

Flodljusstrålkastare som ger en extra bred och lång "ljusmatta" framför bilen. Mattsvart strålkastarhus med förkromad sarg. Anpassad för H2-glödlampa, 55W eller 100W. Ljusöppning 190 mm Ø. Levereras med stenskottsskydd samt monteringsanvisning. Exkl. glödlampa.

Flodljus 3680 657-8 Pris/st 347:-

B "FJÄRRJUS 186"

Kompakt fjärrstrålkastare med det långa ljuset. Mattsvart strålkastarhus med förberett hål för festsättning av stabiliseringsstag. Anpassad för H3-glödlampa 55W. Ljusöppning 186 mm Ø. Levereras med stenskottsskydd. Exkl. glödlampa.

Fjärrljus 3680 546-3 Pris/st 206:-

C VOLVO DIMLUSSATS 700 84-

En dimljussats anpassad för att harmoniera med bilens design. Speciellt framtagen för montering i bilens frontspoiler. Dimljuset ger en förbättrad ljusbild vid dimma och regn. Levereras i komplett sats med två dimljus, relä, kabelmatta och alla monteringsdetaljer. Anpassad för H3-glödlampa 55W. Ljusöppning 145 x 86 mm. Exkl. glödlampor.

Dimljussats 1333 637-5 Pris/sats 675:-

D FJÄRRJUS 700

Fjärrljus som ger en förstärkning av bilens ordinarie helljus. En design på strålkastaren som mycket väl ansluter till bilens former. Förkromat lamphus. Strålkastaren är E-märkt och anpassad för H3-glödlampa. Ljusöppning 140 x 150 mm. Exkl. glödlampa. Monteras med speciell monterings-sats anpassad för 740/760, se nedan.

Fjärrljus 1188 706-4 Pris/st 246:-

MONTERINGSSATS EXTRALJUS 700

Komplett monterings-sats avsedd för två stående extraljus. Innehåller fäste, två stag, ledningsmatta, strömställare, två H3-glödlampor samt monteringsanvisning. Fästet monteras på stötfångaren utan ingrepp eller håltagning.

Mont.sats 1188 599-3 Pris/sats 369:-

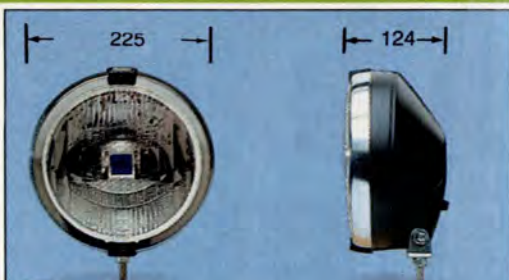

A

Rallye 2000

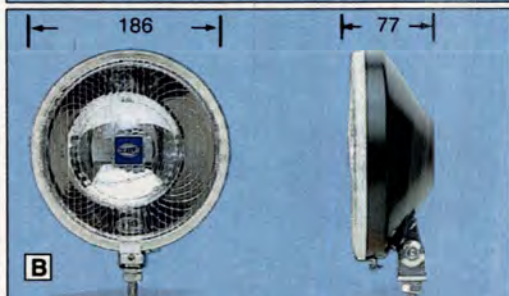
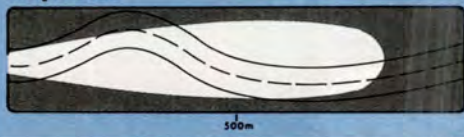

B

"Fjärrljus 186"

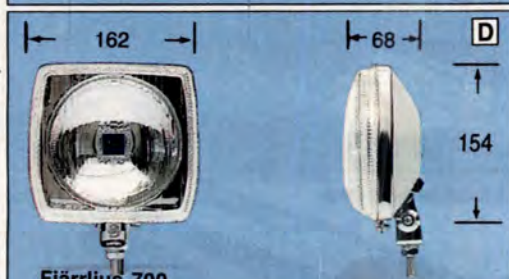
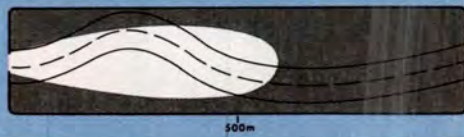

D

Fjärrljus 700

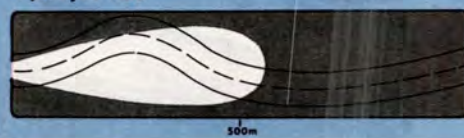

C

Dimljus 700

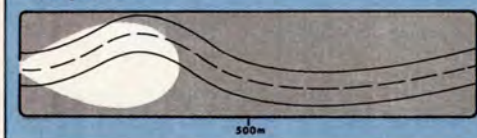

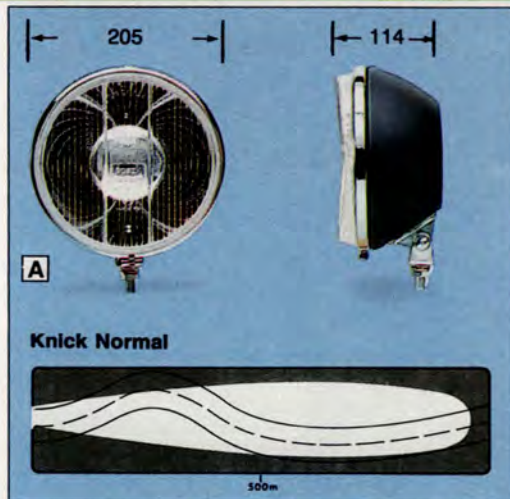

Knick Normal

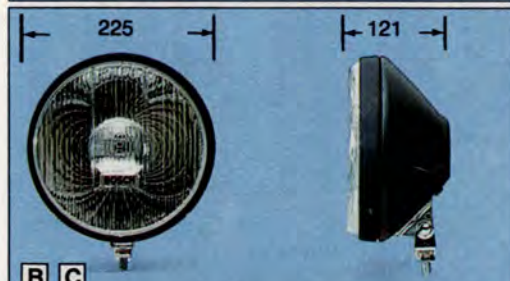

Big Knick helljus

Big Knick fjärrljus



A "RALLYE 180 KNICK NORMAL"

Fjärrstrålkastare som förlänger och breddar helljuset. Strålkastarhus i resicoatbehandlad förzinkad stålplåt. Anpassad för H3-glödlampa. Ljusöppning 190 mm \varnothing . Levereras med stenskottsskydd. Exkl. glödlampa.

Fjärrljus **3680 250-2** Pris/st 315:-

B "RALLYE 225 BIG KNICK" HELLJUS

Helljusstrålkastare för stående montering. Ljuset ger en god förstärkning av bilens ordinarie helljus så som en längre och bredare ljusbild. Strålkastarhus i resicoatbehandlad och förzinkad stålplåt. E-märkt strålkastare. Anpassad för H3-glödlampa 100W. Ljusöppning 205 mm \varnothing . Levereras med stenskottsskydd. Exkl. glödlampa.

Helljus **3680 674-3** Pris/st 386:-

C "RALLYE 225 BIG KNICK" FJÄRRJUS

Fjärrstrålkastare för stående montering, som ger en extra lång förstärkning av bilens helljus. Strålkastarhus i svart resicoatbehandlad förzinkad stålplåt. E-märkt strålkastare. Anpassad för H3-glödlampa 100W. Ljusöppning 205 mm \varnothing . Levereras med stenskottsskydd. Exkl. glödlampa.

Fjärrljus **3680 675-0** Pris/st 386:-

D FÄSTJÄRN FÖR EXTRALJUS

Hållare för extraljus som tillsammans med stabiliseringsstag (2-punktsstag), se sid 73, gör att du fäster extraljusen stabilt och eliminerar "fladdrande ljus". I tabellen ser du vilket fästjärn som passar din Volvo.

Bilmodell	Årsmod	Best nr	Pris/st
Amazon	57—70	3680 554-7*)	18:50
140	67—73	3680 555-4*)	30:-
140	1974	3680 557-0*)	24:70
200	75—80	1128 272-0**)	62:50
	81—85	1188 486-3**)	62:50
	86—	1343 801-5**)	60:-
300	76—80	3680 559-6***)	46:50
300	81—85	3680 694-1***)	42:50

*) Fästjärn för ett extraljus samt monteringsanvisning.

***) Fästjärnsats för ett extraljus innehållande stabiliseringsstag, erforderliga bultar och muttrar samt monteringsanvisning.

****) Fästjärnsats för ett extraljus innehållande erforderliga bultar och muttrar samt monteringsanvisning.



Stabiliseringsstag sid 73.

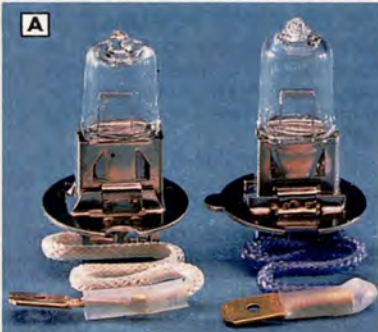

A GLÖDLAMPOR 12V

H1	55 watt	3638 702-5	21:- /st
H2	100 watt	3638 717-3	29:50/st
H3	55 watt	3638 705-8	21:- /st
H3	100 watt	3638 709-0	29:50/st

B ENKELRELÄ

För maximalt ljusflöde från extraljusen skall manöverreläer alltid användas. Reläet förebygger spänningsfall mellan strömkällan och glödlampans. 12 Volt, 30 Amp. 3680 166-0 Pris/st 36:-

C DUBBELRELÄ

Används vid inkoppling av t.ex två extraljus som skall manövreras var för sig, eller fyra som kopplas två och två. 12 Volt, 30 Amp. 3680 167-8 Pris/st 76:50

D VIPPSTRÖMBRYTARE

Universiell vippströmbrytare med två lägen (0-1). Svart nylonplast med stoppmutter av metall och förkromad hålring samt AMP-anlutning (flatstift) 12 mm Ø 44724 100-1 5:70

STRÖMSTÄLLARE

För placering i standard instrumentpanel på 140/160, 200-modellerna 73-

E Neutral	1207 329-2	44:-
F Fjärrljus	1258 500-6	63:50
G Dimljus	1258 499-1	63:50

H UNIVERSELL LEDNINGSSATS

För inkoppling av två extrastrålkastare. Passar alla personbilar med 12 Volt. Innehåller relä, kablar, kabelskor och monteringsanvisning. Lämplig för Amazon/140-modellerna -72. 3680 536-4 Pris/sats 73:50

I KOMPLETT LEDNINGSSATS 140/160, 200

Speciellt framtagen för Volvo. Innehåller kabelmatta i skyddande plasthölje, relä, kabelskor och utförlig monteringsanvisning. 140/160, 200 73- 1129 305-7 Pris/sats 180:-

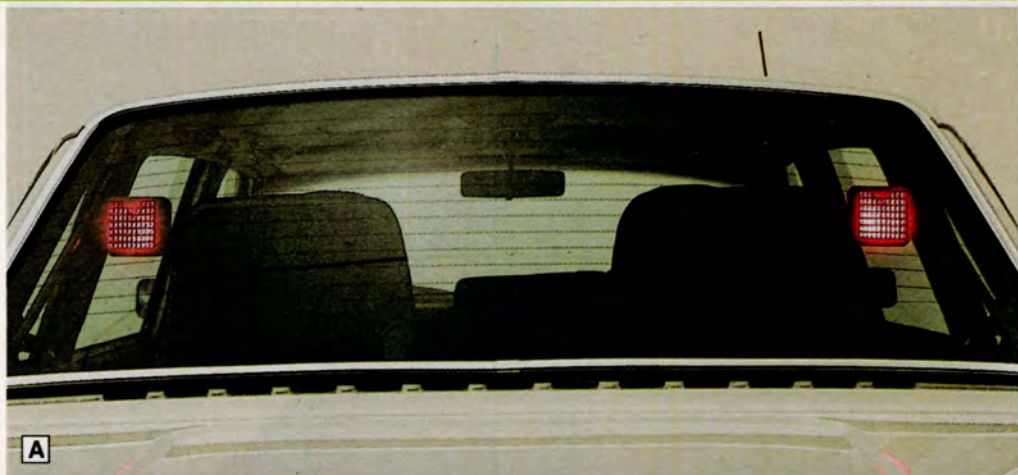

A



159,-

A

**MONTERA EXTRA BROMSLJUS
— SÅ DU SYNS**

Extra bromsljus i ögonhöjd syns på långt håll av bakomvarande trafikanter. När du bromsar varnas även de som befinner sig långt bak i kön.

A EXTRA BROMSLJUS "HELLA"

Monteras på lodrätt stång innanför bakrutan. Passar de flesta personbilar och speciellt lämplig för herrgårdsvagnar. Innehåller två lykter med glödlampor, två rör med fästanordningar, elkablar och installationsmaterial samt utförlig monteringsanvisning.

Komplett sats 3680 227-0 Pris/sats 159:-



**KATALOGHANDLA MED
PERSONLIG SERVICE I**

VOLVO BUTIKEN

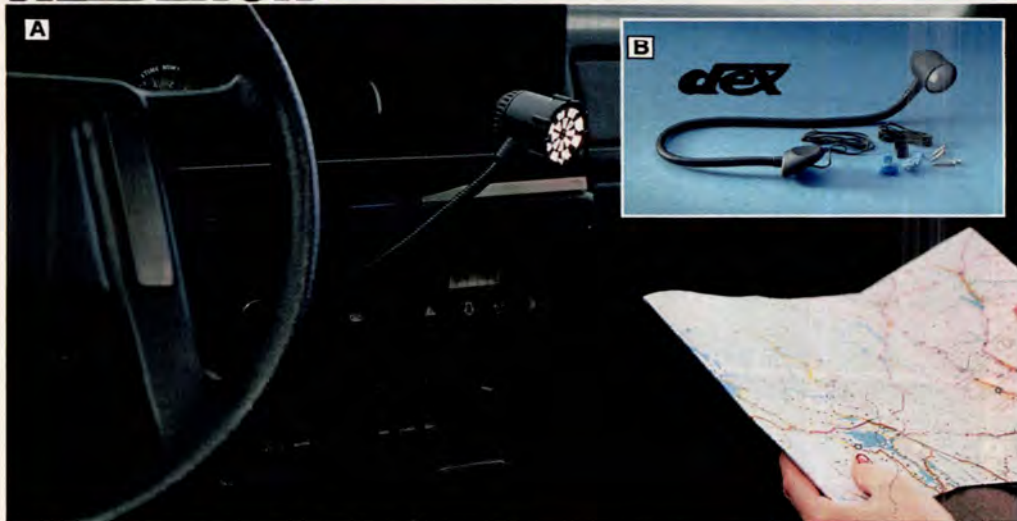

PRICKSÄKER NATTKÖRNING

Hitta rätt i natten med bra ljus för kartläsaren utan att blända eller störa föraren.

A LÄSLAMPA — HALOGEN "COPILOT M"

Läslampans som kopplas till cigarettuttaget ger ett starkt och koncentrerat ljus. Lampan är mattsvart med en 20 cm lång böjlig arm.

Läslampa 20 cm	3680 316-1	149:-
Reservglödlampa 5W/12V	3638 738-9	34:-

B LÄSLAMPA — HALOGEN "COPILOT L"

För fast montering. 50 cm lång böjlig arm. Halogenglampans ger ett starkt och koncentrerat ljus. Levereras komplett med monteringsatts.

Läslampa 50 cm	3680 397-1	174:-
Reservglödlampa 5W/12V	3638 738-9	34:-

C MOTORRUMSBELYSNING 700

Lättmonterad motorrumsbelysning för motorrummet. Belysningen tänds automatiskt när motorhuvens öppnas, men kan också tändas manuellt. Ett perfekt hjälpmedel då mörkret faller på.

700 82—	1188 883-1	64:-
---------	------------	------

D BELYSNING TÄNDLÅS 300 83—

Tänds samtidigt med övrig innerbelysning då dörrarna öppnas och gör det lättare att finna tändlåset i mörker. Monteras lätt och snabbt. Den elektriska inkopplingen är förberedd i bilens kabelmatta.

300 83—	3340 014-4	40:-
---------	------------	------

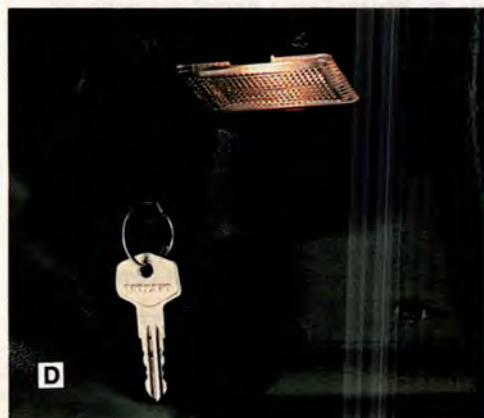



A

A ELMOTOR — TAKLUCKA 200, 700

Att montera elmanövrerad taklucka är inte enbart ett sätt att höja komforten utan även ett sätt att öka trafiksäkerheten. Komplettsats för bilar med originalmonterad taklucka. Strömbryparen monteras i mittpanelen. På 200-serien finns två lägen, öppen eller stängd. På 700-serien kan luckan manövreras i tre lägen, öppen, stängd eller ventilationsläge. Motorn monteras på samma plats som den manuella veven och täckkåpan bytes mot en ny, ingår ej i satsen (se nedan).

OBS! Vid montering måste innettaket lossas.

Elmotor - taklucka 200	1333 687-0	770:-	Δ
Täckkåpa 200 svart	1188 469-9	41:50	Δ
200 vit	1333 758-9	41:50	Δ
Elmotor - taklucka 700	1188 522-5	810:-	Δ
Täckkåpa 740 beige	1311 816-1	46:50	Δ
760 grön	1297 362-4	46:50	Δ
760 beige	1297 363-2	46:50	Δ
760 röd	1297 364-0	46:50	Δ
760 blå	1297 365-7	46:50	Δ
760 svart	1297 366-5	46:60	Δ

B ELEKTRISKA FÖNSTERHISSAR 200

Upplev den exklusiva känslan att manövrera rutor med elektriska fönsterhissar. Ett lätt tryck med fingret och fönstret glider upp eller ner. Manöverknapparna placeras på konsolen mellan framstolarna. Huvudströmbryparen på främre reglagepanel och förhindrar därigenom att barn kan komma till skada genom lek med fönsterhissarna. Satsen bestående av hissmotor, kablar, mont.detaljer och mont.anvisning. Levereras i sats för fram- och bakrutor.



B



C

C CENTRALLÅS-SATSER 200, 300, 700

Med en enkel nyckelvridning är bilen ordentligt låst runt om — ingen risk att glömma t ex en bakdörr. Lika bekvämt när du låser upp — inget besvär med att gå runt eller åla sig tvärs genom bilen för att öppna åt passagerarna.

Varje dörr låses med hjälp av en el-motor utom förardörren som låses/öppnas med en nyckel. Består av en grundsats plus en tilläggsats. För 245/265 innehåller tilläggsatsen motorlås för både bakdörrar och baklucka.

Bilmodell	Årsmod	Anm	Placering	Best nr	Pris/sats
200	80—	4/5dörr	Framdörrar	1333 583-1	469:- Δ
200	80—	4/dörr	Bakdörrar	1333 585-6	368:- Δ
200	80—	5/dörr	Bakdörrar + Baklucka	1333 586-4	580:- Δ
200	86—	4/dörr	Bagagelucka	1343 742-1	214:- Δ
300	84—	4/5dörr	Fram + Bakdörrar	3340 186-0	960:- Δ
700	85—	4/5dörr	Fram + Bakdörrar	1343 725-6	835:- Δ
700	85—	4/dörr	Bagagelucka	1343 727-2	214:- Δ
700	86—	5/dörr	Bagagelucka	1343 728-0	351:- Δ

Elektriska fönsterhissar

Fram	283 595-7	1.750:-
Bak	1128 388-4	2.320:-

HÄR ÅKER BILTJUVEN PÅ EN RIKTIG BLÅSNING!

Har du också chockerats av försäkringsbolagens avslöjande om hur snabbt en rutinerad biltjuv tar sig in i en låst bil!

Montera in Volvos starka tjuvlarm och låt honom åka på en riktig blåsnung om han ger sig på DIN bil!



TJUVLARM 200, 700

Volvos larm är ett sofistikerat elektronisk larm med avancerade lösningar för att med en pulserande larmsignal från ett extra signalhorn och blinkande parkeringsljus påkalla omgivningens uppmärksamhet. Samtidigt som larmet utlöses, blockeras tändningen så att motorn ej går att starta. Tjuvlarmet levereras med utförlig monteringsanvisning. Kan även kompletteras med vibrationsensorer.

Tjuvlarm

200, 700	1343 862-7	1.440:-
Vibrationssats	1343 864-3	525:-



VOLVIA, Volvos eget försäkringsbolag anser att larmet har så avskräckande kvaliteér att man mot de kunder, som köper och monterar ovanstående larm, reglerar inträffade stöldskador utan avdrag för grundsjälvrisk, f.n. 400:-. En förutsättning är att larmet vid tillfället var aktiverat.

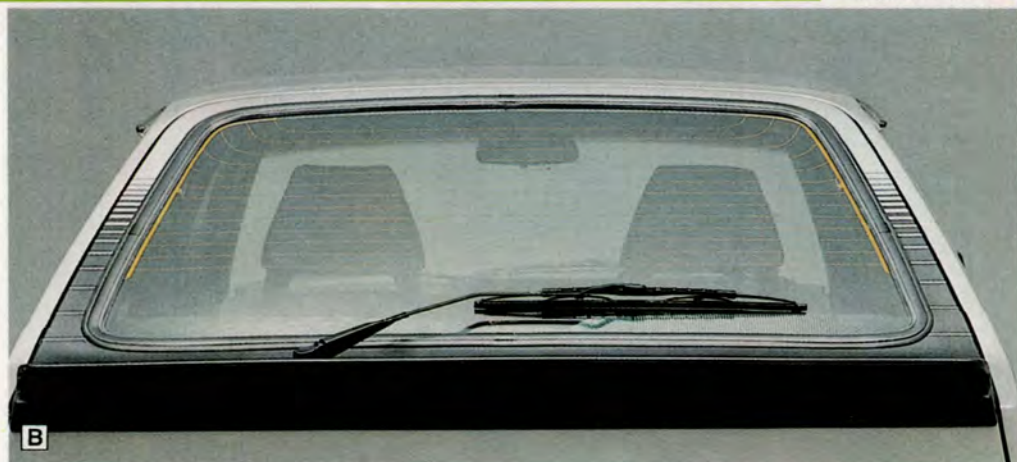

B



A

A **INTERVALLOMKNOPPLARE**

Hastigheten på vindrutetorkarna kan ökas och minskas steglöst från 2 slag i minuten till normal hastighet. Speciellt lämpligt i dimma och duggregn. Sparar torkarbladen. Levereras komplett med ledningsmattor och mont.anvisning.

140/160	73-74	282 880-4	269:-
200	-77	282 880-4	269:-

INTERVALLRELÄ FÖR TORKARE BAK 245/265

Intervallrelä för bakre vindrutetorkare med 3 slag var 15:e sekund. Lätt montering då 5-dörrars vagnar är förberedda för detta tillbehör.

245/265	79-	1128 792-7	119:-
---------	-----	------------	-------

B **BAKRUTETORKARE 300**

Håller bakrutan ren. Torkar bort smuts, fukt, vatten och snö. Stannar automatiskt i parkeringsläge i rutans underkant vid avstängning. Levereras komplett med torkare, motor, ledningsmatta, strömbrytare och mont.anvisning.

300	-85 3/5dörr	284 677-2	700:-
-----	-------------	-----------	-------



C

C **EVAKUERINGSFLÄKT 200 5/dörr 80-**

För montering i lastutrymmet bakom baksätet. Förbättrar defrostverkan. Ger bättre luftcirkulation och därmed svalare kupé på sommaren och snabbare uppvärmning på vintern.

200 80-	5/dörr	1343 657-1	1.075:-
---------	--------	------------	---------





A



A

A LÅSBART TANKLOCK

Låsbara tanklock som effektivt stoppar bensintjuven. Finns för både 140/160, 240/260, 340/360 och 740/760.

Låsbart tanklock i kromutförande

140/160 —73	281 007-5	68:50
-------------	-----------	-------

Låsbart tanklock i rött plastutförande

140/160 1974,		
200 —77*)	283 954-6	68:50
200 78—**)	1129 133-3	68:50
300 76—81	284 430-6	68:-
300 82—84	284 678-0	83:50
300 85—***)	3340 192-8	114:-
700 82—	1129 133-3	68:50

*) T o m ch nr: 242 -130643 264 -52135
244 -315494 265 -12595
245 -181315

***) Fr o m ovanstående ch nr.

***) Exkl diesel

**VOLVOKORTET
ÄR LADDAT MED
6000:-**

Läs på sidorna 186-187



A

A BENSINDUNK — RUND

En ny dunk tillverkad i plast (HD-polyeten), ett oömt material med låg vikt. Påfyllningsröret och pipen är vändbara. Dunken monteras i reservhjulet. Passar 14" fälgar. Obs! Ej VOLVO 245.

Rymmer 5 liter	1128 648-1	122:-
----------------	------------	-------

B BENSINDUNK

Hållbar och praktisk bensindunk. Tillverkad i brännlackerad stålplåt. Lackerad i rött. Påfyllningsrör i skruvlocket.

5 liter	281 466-3	60:-
10 liter	281 467-1	71:50

C HÅLLARE RESERVDUNK 200, 700

Hållare för reservdunk som monteras i bagageutrymmets främre del. Dunken hålls på plats med nylonband, snabbblås och plåtkonsol. Hållaren är krocktestad för högsta möjliga säkerhet. Finns i två utföranden, för femliters dunk alt. tioliters plåtdunk (se **B**). Svartlackerad. Passar ej vagnar med 82-liters bränsletank.

Hållare reservdunk 200, 700

Hållare 5 liter	1333 608-6	126:-
10 liter	1333 609-4	140:-



B

C

HÅLLARE RESERVDUNK 200 5/dörr, 700HG

Hållare som monteras i bagageutrymmets högra sida. Dunken hålls på plats med nylonband, snabbblås och plåtkonsol. Hållaren är krocktestad för högsta möjliga säkerhet. Svartlackerad.

200 5/dörr	1343 426-1	248:-
700 HG	1188 358-4	248:-



ALLTID REDO!

När batteriet är urladdat, när bensinen tar slut, eller när motorn lägger en mitt ute på den mörka vägen . . . då är det gott att kunna öppna bakluckan och plocka fram bogserlina, startkabel, bensindunk, etc. Hjälp för dig själv och andra att ta sig ur en besvärlig situation i trafiken.



A BRANDSLÄCKARE

1-kilos högeffektivt pulversläckare. Försedd med manometer. Komplet med fästianordning för placering på passagerarsidan. Ett bra tillbehör som borde finnas i varje bil. Om inte annat för att hjälpa medtrafikanter.

Brandsläckare	1128 797-6	285:-
Utbytespatron	1128 804-0	181:-

OBS! Efter användning av släckaren måste behållaren bytas.

B FÖRBANDSKUDE

Förbandsutrustning packad i en behändig kudde. Innehåller utrustning för första hjälpen vid en olycka. Kudden är dessutom bra för passagerarna att luta huvudet mot om man slumrar till i bilen.

Förbandskudde	1594 644-5	196:-
---------------	------------	-------

C HJÄLPSTARTKABEL

En ovärderlig hjälp när ditt eller någon medtrafikants batteri har blivit tomt. En 10mm² koppar-kabel överdragen med smidigt gummihölje och med kraftiga kabelklammor som garanterar god kontakt.

Hjälpstartkabel	282 972-9	74:50
-----------------	-----------	-------

D BOGSERREP

Tillverkad av polyeten. Tål belastning upp till 1.700 kg. Längd 5 m med varningsflagga i mitten och kraftiga krok i båda ändar.

Bogserrep	277 921-3	37:-
-----------	-----------	------

E VARNINGSTRIANGEL

Minst en varningstriangel **skall** finnas i bilen! Reflekterande varningstriangel med innerdel försedd med fluoriserande tejp som syns tydligt i dagsljus. Står på tre fötter. Ihopfällbar, packad i plastfodral. Självfallet godkänd.

Varningstriangel	1358 045-1	149:-
------------------	------------	-------

ÖVNINGSKÖRNING

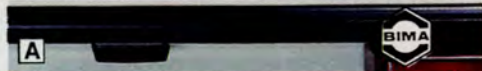

A SKYLT "ÖVNINGSKÖRNING"

Fästes baktill på fordonen vid övningskörning (ej trafikskola!) Lag från 1 okt 1973. Vita bokstäver på grön botten. Magnetskylt - lätt att fästa och ta av.

Övningskylt 44722 010-4 20:50

B PAPPERSKORG

Fastsättes i kilformad hållare som skruvas fast med plåtskruv. Svart plast. 170 x 180 x 100 mm.

Papperskorg 44732 160-5 24:-

SOPBORSTE/SKYFFEL

Borstset bestående av sopborste och skyffel. Tillverkad av 100% PVC-plast med mjuk borst. Händig att ha med i bilen.

Borstset 3680 592-7 15:40



C VARNINGSVIMPEL FÖR UTSKJUTANDE LAST

Tillverkad i röd fluoriserande dubbelväv. Längd 40 cm.

Varningsvimpel 44720 127-8 9:60

D INNERTERMOMETER

Bimetall-termometer med svart tavla och vita siffror, för mätning av innertemperaturen: från -10 till +50°C. Storlek 6 x 4 cm. Fästes med magnet på självhäftande platta inne i bilen.

Innertermometer 44717 050-7 25:-

E GLASÖGNHÅLLARE

Tillverkad i svart plast. Fästes på instrumentpanelen så att du alltid har kör-/solglasögon inom bekvämt räckhåll.

Glasögonhållare 44732 170-4 12:-

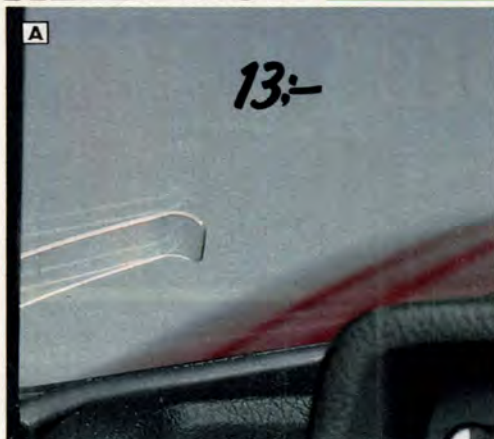

ORDNING OCH REDA

Mynten till P-mätaren, läsken, solglasögonen, bananskalet . . . var sak på sin plats och inom bekvämt räckhåll med praktiska fack och hållare.

A PARKERINGSKVITTOHÅLLARE 200

Monteras under kantlisten på insidan av vindrutan. Ger en praktisk och tydlig plats för t ex parkeringskvitton eller andra informationslappar.

Kvittohållare 200 1333 688-8 13:-

B FACK - INSTRUMENTPANEL 200 -80

Facket placeras ovanför mittkonsolen. Trafiksäkert med mjuka kanter. Invändigt är facket klätt med svart filtmatte.

200 75-80 283 673-2 122:-

C DÖRRFACK 140/160, 200 -77

Urtag för läskedrycksflaska. Utvändigt är dörrfacket försett med ett reflexband för att varna bakomvarande när dörren öppnas.

140/160 -74, 200 75-77

Vänster dörr	283 669-0	98:-
Höger dörr	283 670-8	98:-

D MYNTFACK 200 -80

Praktiskt myntfack som monteras till vänster om ratten på mjuklistens plast. Lättåtkomligt! Tillverkat av svart ABS-plast.

200 -80	1129 024-4	102:-
---------	------------	-------



**KATALOGHANDLA MED
PERSONLIG SERVICE I**

VOLVO BUTIKEN

A

B

C
A DÖRRFACK 300 83—

Skrivas snabbt fast på avsedd plats på dörren utan att klädseln behöver lossas. Passar både höger och vänster dörr. Färganpassade i bilens interiör.

Dörrfack 300 83—84		Pris/st
Svart	284 708-5	
Blå	284 709-3	
Beige	284 710-1	
Rött	284 711-9	89:50 Δ
Dörrfack 300 85—		
Grå	3340 187-8	
Grön	3340 188-6	
Röd	3340 189-4	
Blå	3340 190-2	90:50 Δ

B MYNTFACK 200 81—, 700

Monteras i det förberedda utrymmet på instrumentbrädan till vänster om ratten. Fjäderbelastat lock med fäste för biljetter mm. Färganpassat till bilens inredning:

200 81—		
Svart	1129 605-0	
Beige	1129 630-8	55:-
700 82—		
Svart	1188 375-8	
Beige	1188 377-4	
Blå	1188 379-0	
Röd	1188 381-6	
Grön	1188 383-2	61:50

C FÖRVARINGSHYLLA 700

En praktisk förvaringshylla som monteras på mittkonsolen. Placeringen gör att hyllan är lättåtkomlig från både förar- och passagerarplats. Att användas för mindre föremål såsom pennor och glasögon. Hyllan är färganpassad till vaggens övriga interiör.

Förvaringshylla 700

Svart	1188 511-8
Beige	1188 512-6
Blå	1188 513-4
Röd	1188 514-2
Grön	1188 515-9



A TAKSPOILER

Ge din bil ett lyft och en mer personlig stil. Monteras utan ingrepp i karossen. Tillverkad i svart slagtålig ABS-plast.

Takspoiler R5 -85	8445 072-5	340:-
Takspoiler Super 5 85-	8445 133-5	348:-

B BAKRUTEJALUSIE

Lika praktiskt på sommaren som på vintern. Skyddar vid solsken och sänker kupétemperaturen. Håller bakrutan fri från smuts och regn. Tillverkad i svart slagtålig ABS-plast. Enkel montering.

Bakrutejalusie R5 -85	8445 062-6	Pris/st 316:-
-----------------------	------------	------------------

C SKÄRMBREDDARE

Ge efter för flården lite. Och när det dessutom är praktiskt så . . . Gör bilen tuffare och skyddar dessutom hjulhuskanterna. Tillverkad i gråsvart, robust ABS-plast. Levereras i sats om 4 st.

Skärmbreddare R5 -85	8445 067-5	Pris/sats 1.130:-/4
----------------------	------------	------------------------

D TRÖSKELBREDDARE

Ger tillsammans med skärmbreddarna bilen ett sportigare utseende, samt skyddar trösklarna mot stensprut. Tillverkad i robust slagtålig ABS-plast. Levereras olackerade. Levereras i sats om 2 st.

Tröskelbreddare R5 -85	8445 068-3	Pris/sats 1.010:-/2
------------------------	------------	------------------------

E SPORTFÄLG/"TURBO" FÄLG

Trendriktiga sportfälgar i lättmetall. Levereras komplett med navkapsel.

Sportfälg 4½"		
R5 -85	8445 046-9	495:-/2
Turbofälg 5½"		
Super 5 85-	8427 468-7	920:-/2

E

"Turbo" Super 5



A

C
A SKYDDSKÅPA, LUFTINTAG

Ett praktiskt tillbehör som hindrar snö, reg, löv och annat skräp att komma in i ventilationssystemets luftintag. Monteras utan ingrepp i karossen. Tillverkad i svart slagtålig plast. Pris/st

Skyddskåpa R5 —85 8445 010-5 55:-

B TAKLUCKA

Taklucka i rökfärgat härdat glas. Öppnas i bak-kanten och ger en behaglig genomventilation samtidigt som du ger rymd åt kupén.

Taklucka R5 —85
 Mått 790 x 420 mm 8445 013-9 760:-

Taklucka Super 5 85—
 Mått 930 x 470 mm 8445 115-2 1.300:-

C VINDAVVISARE — SIDORUTAN

Lättmonterade vindavvisare som minskar drag och vindbrus från öppna sidorutor. Tillverkade i ofärgad acrylplast. Monteras utan ingrepp i karossen. Levereras per par för två framdörrar.

Vindavvisare R5 —85 8445 047-7 510:-
 Super 5 85— 8445 103-8 535:-

B

D
D SPORTRATT/RATT "TURBO"

Eleganta sportrattar i svart läder. Ger ett sportigt intryck och ökad körglädje. Krocktestade och godkända. Rattdiameter 360 mm.

Sportratt R5 —85 8445 007-1 340:-

Ratt "Turbo" 900:-

Super 5 85— 8427 490-1 900:-

Centrumkåpa "Turbo" 8427 492-7 78:-

D

"Turbo" Super 5





FJÄRRMANÖVRERAT BAGAGERUMSLÅS

Extra säkerhet mot inbrott i bagageutrymmet - låsanordning som du styr inifrån bilkupén. Öppnas lika bekvämt som du öppnar motorhuvten, med en knapp lämpligt placerad på eller under instrumentbrädan. Eller varför inte inuti det låsbara handskfacket för att ytterligare höja inbrotts-säkerheten.

Bilmodell	Åramodell	Best nr	Pris/sats
242/244/264	81-85	1129 317-2	307:-



STÖD FÖR BAKLUCKA

Stöd och gasfjädrar för Volvo 145- och 245/265-modellerna.

Bilmodell	Åramod	Benämning	Sida	Best nr	Pris/st
145, 245, 265	70-78	Stöd för baklucka *)	Vä	6875 235-1	93:50
		Gasfjädrar	Hö	683 627-4	148:-
245/265	79-	Gasfjädrar	V/H	1254 916-8	148:-

*) Modifierat utförande.
 NU MED AUTOMATISK SPÄRRLOSSARE. Så du kan stänga luckan med en arm.

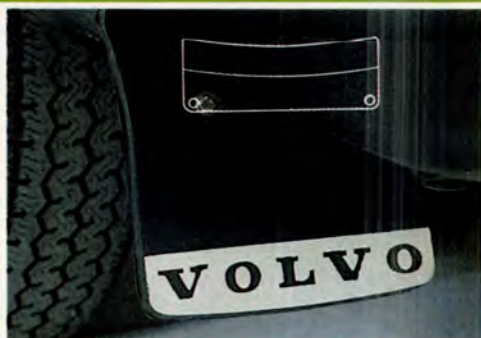

BAKRE STÄNKSKYDD/PLÅTFÄSTE

Tänk på dina medtrafikanter. Se till att stänkskydden hänger där dom sk, så grus- och vattensprut minskar mot bakomvarande bilar.

Bilmodell	Årsmo	Benämning	Sida	Best.nr	Pris/st
140/160, 200	67-85	Stänkskydd	V	1203 270-2	31:50
		Plåtfäste	V/H	1203 271-0	31:50
700	82-	Stänkskydds-sats	V + H	675 936-9	15:40
300	76-3/5 dörr	Stänkskydds-sats	V + H	1188 836-9	80:-
300	84-4/dörr	Stänkskydds-sats	V + H	284 669-9	74:50
				3340 103-5	99:-

STÄNKSKYDD FRAM

Bilmodell	Årsmo	Benämning	Sida	Best.nr	Pris/st
300	82-	Stänkskydds-sats	V + H	1188 836-9	80:-
				284 668-1	74:50



VOLVOEMBLEM

Självhäftande Volvoemblem.

Monteras direkt på karossen utan att du behöver borra några hål.

Placering	Storlek	Best nr	Pris/st
Skärm	130 mm x 17 mm	1246 038-2	53:50
Baklucka	216 mm x 30 mm	1246 034-1	62:50

HANDTAG FÖR BAGAGELUCKA

Bilmodell	Anm	Årsmod	Best nr	Pris/sats
140/160, 200	Kromad	67—78	277 987-4	177:-
200, 700	Svart	79—	1343 307-3	89:-

LÅSSATS BAKLUCKA

Bilmodell	Årsmod	Best nr	Pris/st
142, 144/164, 242, 244/264	67—78	273 713-8	158:-
242, 244/264	79—85	1246 463-2	159:-

DÖRRLÅSKNOPP KROMAD

Bilmodell	Årsmod	Plac	Best nr	Pris/st
Amazon, 140/160, 200	62—	Fram/Bak	1203 220-7	7:20

KROMAD LYKTSARG 160

Bilmodell	Årsmodell	Plac	Best nr	Pris/st
160	69—	Fram	281 444-0	146:-

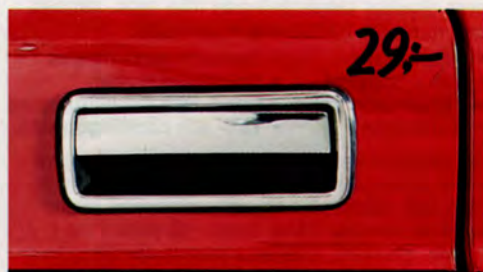
KROMAD SARG TILL DÖRRHANDTAG

Bilmodell	Årsmod	Plac	Anm	Best nr	Pris/st
140/160, 200	72—	Fram/Bak Fram/Bak	Packning	685 836-9 685 888-0	29:- 14:80

RES BEKVÄMT

— Flytta extrabagaget och utrustningen upp på biltaket.



Du kan lackera boxarna i matchande färger, så blir helhetsintrycket av bilen helt nytt.

FREE-TIME Transportboxar — För alla årstider

Praktiska, trafiksäkra och låsbara transportboxar som skyddar takpackningen från regn, vägsalt, snö m.m. Du transporterar bekvämt:

- Båtprylarna
- Semesterpackningen
- Extra bagaget
- Skidutrustningen
- Fjällutrustningen
- Sport- och fiskeutrustning
- Golfbagen
- Tält- och campingutrustn.

Ny förstärkt konstruktion av lock och gångjärn samt tätningslist runt om. Tillverkade av slag-tålig och köldbäständig vakuumformad plast. Kraftiga remmar håller lasten på plats inne i boxen. Boxarna levereras standardlackerade: Silvergrå överdel och svart nederdel, men kan lackeras i bilens originalfärg.

A FREE-TIME 6000

62 cm bred transportbox som öppnas från vänster sida. Två fjäderbelastade stöd håller locket uppfällt vid i- och urlastning.

Innermått: L = 2200, B = 620, H = 300 mm.

Vikt 23 kg.

Free-time 6000

Silvergrå/svart

3680 704-8*)

B FREE-TIME 9000

90 cm bred transportbox med dubbla väggar. Öppnas bak. Två gasfjädrar lyfter locket vid i- och urlastning.

Innermått: L = 2250, B = 900, L = 300 mm.

Vikt 30 kg.

Free-time 9000

Silvergrå/svart

3680 705-5*)

*) Aktuellt pris får du i VOLVO-BUTIKEN



A



B



A FREE-TIME 5000

45 cm bred transportbox. Finns i två utföranden, en för vänstermontage och en för högermontage.

Innermått: L = 2200, B = 450, H = 300 mm.

Vikt 16 kg.

Free-time 5000

Silvergrå/svart	Vänster sida	3680 653-7*)
Silvergrå/svart	Höger sida	3680 697-4*)

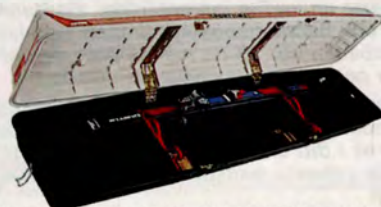

B SPORT-TIME TRANSPORTBOX

En rymlig och stabil låda för transport av 4-6 par skidor, stavar och pjäxor, eller camping-, fiskeutrustning. Ett speciellt skidhållarfäste medföljer, som håller skidorna på plats inne i lådan. Tillverkad i slagtålig polyetenplast med dubbla väggar för god stabilitet. Låsbar och enkel att montera. Med några enkla handgrepp kan du välja att montera transportboxen på vänster alt. höger sida, allt du behöver göra är att flytta på fästpunkterna för locket. Vikt 17 kg.

Innermått: L = 2360, B = 400/500, H = 320 mm.

Sport-time **3680 661-0*)**

LASTHÅLLARE för fastsättning av boxarna på biltaket, se sid 94.

*) Aktuellt pris får du i VOLVO-BUTIKEN



MED DEN HÄR GENIALA LASTHÅLLAREN KLARAR DU BÅDE VANLIGA OCH OVANLIGA TRANSPORTER

Robust som få - mångsidig som ingen annan. På några sekunder förvandlar du den till skidhållare, cykelhållare, båthållare, lastkorg, låsbar windsurfinhållare . . .

Långt ifrån alla takräcken på marknaden klarar de 100 kg taklast som din Volvo är godkänd för. Våra tester visar att många räcken inte ens klarar en kraftig inbromsning. Vindtunneltester och hårda manöverprov med max-last på testbanan hör till de många prov den här stabila och geniala lasthållaren utsatts för.

Börja med att skaffa lasthållaren och komplettera sedan med de tillbehör som du har mest glädje av i ditt arbete och på din fritid. Nu blir den svåraste transporten lätt och enkel för dig!

A LASTHÅLLARE

Lasthållarna som utgör basen i systemet består av två kraftiga, galvaniserade, plastöverdragna stålrör med breda fästen. Sats om 2 st.

Lasthållare 1188 529-0 195:-

B BÅTHÅLLARE

Satsen består av 4 st ställbara stöttor, försedda med skyddande plastprofil. Kan justeras efter båtens form.

1128 897-4 312:-

C LASTKORG

Polyetenklädd lastkorg med stomme av galvaniserat material. Försedd med låsrattar för snabb montering.

1128 686-1 248:-



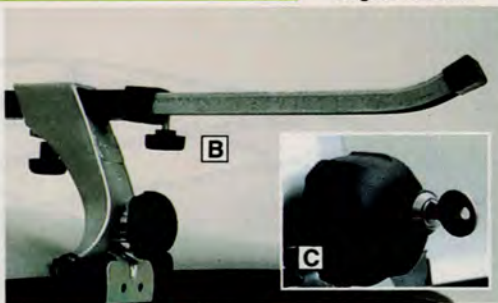

A CYKELHÅLLARE

Speciellt lämplig för cyklar med smala och ömtåliga fälgar. En fästpunkt för styret och för sadeln. 1188 533-2 196:-

B UTRAGSSKENOR

Vid körning med bred last t ex spånplattor, kommer utdragsskenorna väl till pass. Satsen består av 4 skenor av galvaniserad plåt och rattar för enkel och snabb fastsättning. Tänk på att last aldrig får sticka ut mer än 20 cm på varje sida av bilen. 283 277-2 94:50

C LÅSBAR RATT

För att försvåra stöld av din taklast rekommenderar vi låsbara rattar i sats om 4 st. Rattsats 1188 536-5 167:-

D KAJAKHÅLLARE

Med galvaniserade stålband som omsluter kajaken. Stålbandets insida plastöverdraget. Teryleneband med snabbspännen. 1188 535-7 258:-

E CYKELSTÅLL

Anpassat för att ställa cykelns hjul i en profil. Tre fästpunkter för god stabilitet. Cykelställ 1333 753-0 309:-

F WINDSURFINGHÅLLARE

Windsurfer-hållaren består av två fjädrande gummilister som monteras på lasthållarna. Masthållare och spännband, tillverkade i smidig oelastisk terylene, följer givetvis med. 1343 498-0 254:-

WINDSURFINGLÅS

Skall brädan ligga kvar oönskad på taket bör du skaffa detta speciallås. Det sticks ner genom hålet för centerbordet och hakas fast i ett stålrör som är festsatt i båda lasthållarna. 1188 532-4 185:-





A



B

A TAKRÄCKE "CHROME ON ROOF"

Ge din herrgårdsvagn ett läckert utseende med ett förkromat eller svartlackerat och praktiskt takräcke. Skruvas fast direkt i taket och lastribborna vilar mot takplåten. Aerodynamiskt utformat så att det ger ett mycket lågt vindbrus. Rekommenderat för lätt och utbredd last, max last 35 kg.

145/200 5/dörr

Krom	1333 577-3	1.145:-	Δ
Svart	1333 961-9	1.445:-	Δ

700HGV

Krom	1333 960-1	1.265:-	Δ
Svart	1343 835-3	1.520:-	Δ

B TAKRÄCKE FÖR VOLVO 145, 245/265, 700HGV

Med spoiler för minsta möjliga vindbrus. Av aluminium med elförzinkade bultar. Sex plastklädda fästen för enkel och skonsam montering.

Volvo Original Tillbehör för kvalitet och säkerhet.

145, 245/265	1129 660-5	1.035:-	
700HGV	1333 578-1	1.290:-	



C

C BAGAGENÄT OCH BAGAGEBAG

Bagagenätet håller laster på plats. Tillverkat i nylon. Försett med 12 st plasthakar. Passar till samtliga Volvos takräcken. Bagagebagen är av vävplast med svetsade skarvar. Blixtförslutning. Effektivt skydd mot smuts och väta.

Bagagenät	1128 178-9	101:-	
Bagagebag 95x80x30 cm	1128 189-6	178:-	

A



SNABBFÄSTE

SNABBEN
Kan kompletteras med förlängnings-
skena för ihopsättning av två
räckan till din kombi.



LÅS FAST SKIDORNA!



B

A TAKRÄCKE MED SNABBFÄSTE

Fästes med en ny fot med snabbblås. Gavarna går att fälla för lång last. Passar alla Volvomodeler. Av stål med rostskyddande epoxylackering.

"Snabben" 1188 728-8 264:-

Mont.sats för ihopsättning av två räckan till ett 145, 245/265, 700HGV 1333 956-9 49:-

B LÅSBART SKIDSTÄLL

Lås fast skidorna på taket så du kan parkera och gå ifrån bilen utan risk att skidorna blir stulna. Både skidor och skidställ är effektivt fastlåsta på biltaket då låsarmen fälls ned. Fyra nycklar medföljer.

Skidställ 1188 537-3 386:-



C

C LASTSÄKRINGSBAND 245/265 78-

Bandet är specialgjort för lastsäkring i 245/265 fr o m 78- års modell som har 6 st fästen i lastrummet. Bandet har 6 krokarna och är justerbart. Längd 7 m. Tillverkat i polyester.

1129 004-6 225:-

VINSCH



D

D LASTSÄKRINGSBAND MED VINSCH

Oelastiskt tvådelat syntetband av terylene.

Längd 3 meter, bredd 25 mm.

Spännanordning av vinschtyp, som är lätt att hålla ren (guldkromaterad och lackad). Mycket god beständighet mot sol och regn.

3680 318-7 91:50



E LASTSÄKRINGSBAND

Oelastiska syntetband för säker fastsättning utan farliga krokarna. Bandet justeras med rullspänne. Brottråns 350 kp. Längd 4 m inkl rullspänne.

3680 317-9 60:-



A UPPFÄLLBART BAGAGENÄT 700HGV

Ett enkelt och starkt uppfällbart skyddsnät. Går med ett enkelt handgrepp att fälla upp i taket. Fästen i taket som håller nätet på plats i uppfällt läge. Hindrar bagage och last att åka fram vid t ex häftiga inbromsningar. Kan monteras bakom uppfällt baksäte, eller med en extra fästsats bakom framstolarna (se nedan). Kan även kompl. med nackstöd 1129 132-5 (se sid 29).

700HGV

Stålnät	1333 540-1	740:-
Nylonnät	1333 628-4	740:-
Fästsats, framstolarna	1343 558-1	119:-

B BAGAGENÄT 300 78—

Hindrar bagage och last från att flyga framåt. Perfekt att använda för hundägare då nätet är tillverkat i stabilt vitlackerat stålnät svetsat på en stålrörsram - tryggt för hunden och medpassagerarna. Enkel montering bakom baksätet. Kompletter med monteringsanvisning.

Stålnät 300 78—	284 589-9	416:-
-----------------	-----------	-------

C UPPFÄLLBART BAGAGENÄT 245/265 78-

Förstärkt med två tvärgående rör. Fälls enkelt upp i taket när det inte används. Monteras bakom uppfällt baksäte. Kan även kompletteras med nackstöd 1129 132-5 (se sid 29).

245/265 78—

Nylonnät	1129 079-8	605:-
Stålnät	1129 091-3	605:-

HUNDSKYDD 245/265

Kompletteringsset som monteras på skyddsnätet. Hindrar små hundar att hoppa fram i kupén. Infällbara på skyddsnätet som då bibehåller den uppfällbara funktionen. Levereras i par.

Hundskydd	1343 538-3	157:-
-----------	------------	-------



INSYNSSKYDD 245/265, 700HGV

Vävburen plast. Upprullat bakom baksätets ryggstöd. Dras lätt ut över lasten på samma sätt som en rullgardin. Hakas fast i krokar vid bakre dörrstolparna. Demonteras med ett enkelt handgrepp då hela bagageutrymmet behöver användas. För 700HGV medföljer två dekorstripes för montering på nedre delen av de bakre sidorutorna, detta för att hindra insyn till 100% samt för att ge en snygg designlinje på rutan.

245/265

Svart*)	1333 671-4	695:-
---------	------------	-------

700HGV

Svart	1333 750-6	890:-
Röd	1343 484-0	890:-
Blå	1343 485-7	890:-
Beige	1343 486-5	890:-

*) Finns även i blått, brunt och beige.



A LASTSLÅDA 145, 245/265

Med Volvo lastslåda slipper du det ofta påfrestande arbetet med in- och urlastning i obehåvå ställningar. Nu drar du bara ut slådan när du lastar och lossar - enkelt och rationellt.

Lastslådan består av en grundslåda som kan kompletteras med tillåggsåda om du vill utnyttja hela lastutrymmet med nedfållt baksåte. Slådar och skenor lått uttagbara när de inte används.

Slådan kan belastas med 200 kg, med tillåggsåda totalt 400 kg. Slådan kan belastas med 100 kg långst ut i utdraget låge!

Grundslåda: Långd 1050 mm, bredd 1030 mm. Komplet med glidskenor och fåstjårn.

1188 847-6 2.120:-Δ

Tillåggsåda: Långd 800 mm, bredd 1030 mm. Komplet med glidskenor och fåstjårn.

1188 848-4 825:-Δ

E EXTRASÅTE 245/265 78-, 700HGV

Inmonterbart bakåtvånt såte fr barn. Såtet år frsett med armstd, nackskydd och trepunkts-bålten. Fålls enkelt ihop under bagagerums-golvet.

245/265 78—

Svart	1128 800-8	1.635:-Δ
Beige	1128 440-3	1.635:-Δ

700HGV

Svart	1343 776-9	2.225:-Δ
Beige	1343 777-7	2.225:-Δ



C SKYDDSMÅTTA FR BAGAGE-UTRYMME 145, 245/265, 700HGV

Svart, syrabeståndigt gummi. Brandhårdig. Skyddar textilmattan mot slitage och nedsmutsning.

145, 245/265	283 539-5	505:-
700HGV	1343 482-4	585:-

FÄRGANPASSA!

Golv mattor som matchar inredning och bilklädsel



A 200 75—



300 80—

A FORMGJUTNA GOLVMATTOR

Tillverkade i köld- och värmebeständig termoplast. Brandhårdiga. Mattorna är hejgjutna efter golvet form, håller kvar smuts och vatten och är lätta att göra rena. Piggar på undersidan håller den på plats. Säljes komplett fram och bak.

		Pris/sats
200 75—		
Svart	1129 300-8	
Blå	1129 301-6	
Beige	1129 302-4	
Grå	1129 303-2	
Brun	1129 304-0	421:-
300 80—		
Blå	3340 016-9	
Grå	3340 017-7	333:-
700 82—		
Svart	1188 428-5	
Blå	1188 429-3	
Grön	1188 430-1	
Beige	1188 431-9	
Röd	1188 432-7	465:-



B TUNNELMATTAN 200

Skyddar originalmattan och ger ett enhetligt intryck med övriga gummimattor. Lätt att rengöra. Tillverkad av högklassigt gummimaterial. Sättes fast under golvkonsolen.

200 Svart	1128 278-7	102:-
Grå	283 112-1	

C BAGAGERUMSMATTAN 200, 700

Skyddar textilmattan. Svart syrabeständig termoplast. Brandtestad

200 4/dörr	1128 444-5	168:-
700 4/dörr	1188 387-3	165:-



A



B



C

A B PLYSCHMATTOR

En helt ny typ av golvmattor av mycket hög kvalitet tillverkade i nylontextil. Mattorna är formsydda för en exakt passform. Färganpassade i bilens interiörfärger. Utmärkta att använda som "året-runt" mattor då baksidan är belagd med vinylskum som hindrar vatten och fukt att tränga genom samt motverkar att mattan glider på golvet. Lätta att tvätta och dammsuga. Uppfyller Volvos höga krav på brandhårdighet, slitstyrka och färgäkthet.

A	B	Pris/sats
200 75—		
Svart	1343 698-5	
Blå	1343 699-3	
Brun	1343 700-9	
Beige	1343 701-7	865:-

B	700 82—	Pris/sats
	Svart	1343 680-3
	Blå	1343 681-1
	Brun	1343 682-9
	Beige	1343 683-7
		865:-

C GOLVMATTA "LUXE" 300 83—

En ny slitstark golvmatta i nylon. Formsydd för perfekt passform, baksida i vidhäftande material. Förstärkning vid hälen på försarsidan.

C	Matta "Luxe" 300 83—	Pris/sats
	Grå	3340 040-9
	Brun	3340 041-7
	Blå	3340 042-5
		384:-
	Matta "Luxe" 300 85—	
	Grön	3340 185-2
	Röd	3340 196-9
		384:-

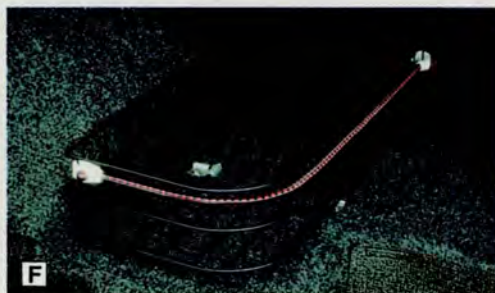

D

E

F
A FIXERINGSREM FÖR BAGAGELUCKA 200, 700

Används för att fixera bagagerumsluckan i öppet läge vid transport av utskjutande last. Satsen består av ett band som fästes i luckan och i bilen, samt en kantskyddslist som enkelt trycks fast på luckans nedkant för att skydda mot lackskador. Luckan kan fixeras i olika lägen genom att bandet är justerbart.

200 79—	1333 665-6	69:-
700 82—	1333 665-6	69:-

B SMUTSSKYDD 200, 700

En silverfärgad skyddsduk av nylonväv med svart baksida. Placeras i bagageutrymmet på insidan av bakstammen. Hålls på plats invikt med kardborreband. Vecklas ut över bakkanten och skyddar kläderna från nedsmutsning vid i- och urlastning. Kan också användas för att täcka bagaget som skydd mot kondens från insidan av själva bagageluckan.

200 4/dörr	1333 666-4	163:-
700 4/dörr	1333 622-7	163:-

C
C ALLROUNDBOX

Håll ordning på prylarna i bagagerummet. Spolarvätskan, tvättprylarna, startkablarna och bogserlinan. Det får plats mycket i allroundboxen. Du kan fälla ihop en sektion eller hela boxen.

Allroundbox	1128 721-6	76:50
-------------	------------	-------

D BAGAGERUMSKORG 140/160, 200 (ej kombi)

Placeras längst in i bagagerummet. Lämplig förvaringsplats för småsaker, såsom trassel, polish, verktyg etc., och hindrar dem från att glida omkring i bagageutrymmet.

Tillverkad av grålackerad ståltråd och fästes med monteringsjärn som medföljer satsen.

140/160, 200	281 110-7	89:-
--------------	-----------	------

E KORG, BAGAGERUM 700

En praktisk förvaringskorg för bagageutrymmet. Avsedd att placeras i vänster hjulhusbalja. Då korgen har heltäckande botten och sidor är den lämplig att förvara verktyg, oljor o dyl. i. Korgen är försedd med ett stabilt handtag, vilket gör den lätt att lyfta ur bilen. Tillverkad i grå polyetenplast.

Korg 700	1188 709-8	105:-
----------	------------	-------

F BAGAGERUMSKORG 700

Praktisk och lättåtkomlig förvaringsplats för småsaker som vax, polish och verktyg. Korgen är försedd med en gummistropp som håller sakerna stadigt på plats.

Mått, L = 520, B = 235, H = 120 mm.

Passar ej vagnar med 82 liters bränsletank.

Bagagerumskorg 700	1188 474-9	106:-
--------------------	------------	-------

INFÄLLBAR DRAGKROK

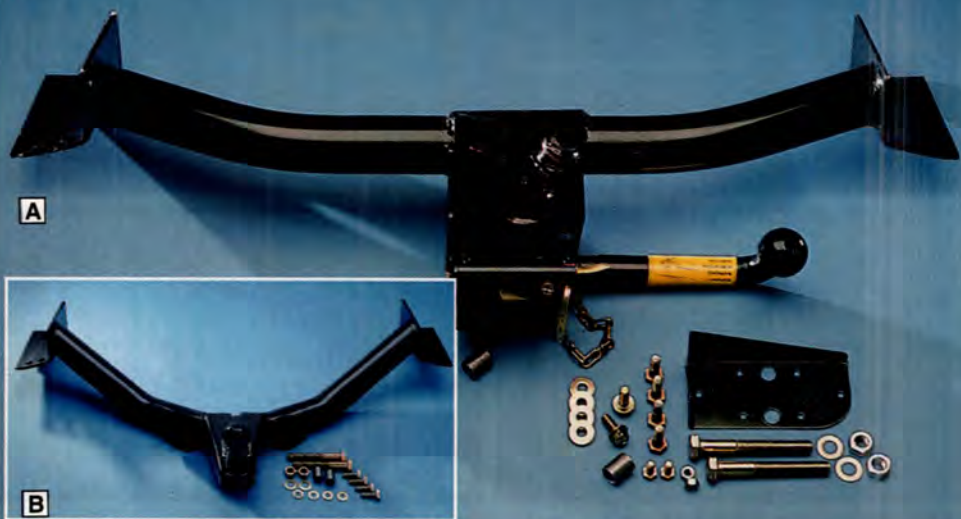

Samtliga originaldelar från Volvo är hårdtestade och konstruerade för perfekt passning. Inget tids-spill vid monteringen och ingen risk för att bärande delar på bilen skall försvagas.

Dragkrokarna är inget undantag. Exempelvis är själva dragkulan smidd och röntgentestad!
"Kom ihåg att bilen måste registreringsbesiktigas när du monterat dragkrok".

A INFÄLLBAR DRAGKROK 200

Den infällbara dragkroken är för dig som bara behöver en dragkrok då och då. Fälls enkelt in under stötfångaren när den inte används, för undvikande av parkeringsskador och nedsmutsade kläder. Alla svetsfogar och dragkulan är rigoröst kontrollerade. Kuldiameter 50 mm. Hög markfrigång, säker låsning med både låssprint och låsblock. Hela draganordningen är rostskyddsbehandlad och lackerad i svart. Monteras i fabriksborrade hål för säker passning. Dragvikt max 1.500 kg. Erforderliga bultar och muttrar samt utförlig monteringsanvisning medföljer. Kabelsats levereras separat, se sid 105).

Dragkrok

200	75—80	283 166-7	1.040:-
200	81—	1129 096-2	960:-

"Volvo Original dragkrokar är konstruerad av Volvo till Volvobilar - därför exakt passning och enkel montering"

B FAST DRAGKROK 140/160 74—, 200, 700

Kör du med släp, är fast dragkrok det mest praktiska alternativet. Dragkulan är smidd och röntgentestad. Monteras i de fabriksborrade hålen i bilens balkar. Elkabelsats levereras separat, (se sid 105).

Dragkrok

140/160, 200	74—80	1129 034-3	444:-
200	81—	1129 095-4	430:-
700	82—	1188 475-6	750:-

FAST DRAGKROK 300 76—

Fast dragkrok för montering i de fabriksborrade hålen i bilens balkar. Helsvetsad ram med Ø 50 mm smidd kula. Dragkroken uppfyller ISO/TÜV/TNO-normen. Elkabelsats levereras separat (se sid 105).

Dragkrok

1)	300 76—80	3340 211-6	660:-
2)	300 3/5 dörr 81—	3340 228-0	740:-
3)	300 4/dörr 84—	3340 058-1	640:-

1) Max dragvikt. Aut. - 900 kg. Man. - 1000 kg

2) Max dragvikt 1.500 kg

3) Max dragvikt 1.200 kg

LÖSTAGBAR DRAGKROK 300 81—

Dragkroken för dig som bara behöver en dragkrok då och då. När du inte använder dragkroken tar du bort dragkulan för undvikande av parkeringsskador och nedsmutsade byxor. Monteras i de fabriksborrade hålen i bilens balkar. Uppfyller ISO-kraven. Elkabelsats lev. sep. (se sid 105).

Dragkrok

1)	300 3/5 dörr 81—	3340 217-3	730:-
2)	300 4/dörr 84—	3340 114-2	705:-

1) Max dragvikt 1.500 kg.

2) Max dragvikt 1.200 kg



A KABELSAT - DRAGKROK

Komplett kabelsats inkl kontaktdosa med skräddarsydd kabelmatta. Enklare kan du knappast installera elsystemet till draget. Kvalitet och inkoppling följer standarden i bilens ordinarie elsystem. Funktionssäkerhet och kontrollfunktioner, t ex glödtrådsvakten, bibehålles och felsökning underlättas. Kontaktdosan har ingjutna kablar för maximal hållbarhet.

Kabelsats

140/160, 200	1333 716-7	272:-
300 81—	3340 037-5	273:-
700 82—	1188 229-7	275:-

B STICKKONTAKT

7-polig stickkontakt. Tillverkad i nylonplast för undvikande av rostangrepp.

1128 873-5 40:50

C KONTAKTDOSA MED KABELMATT

7-polig kontaktdosa av nylonplast med ingjuten kabelmatta för maximal hållbarhet. Ingår i kabelsatsen (A)

1333 664-9 75:50

D OLJEKYLARE FÖR AUTOMATLÅDA 200, 700

Vid t ex husvagnsdragning under en längre tid kan oljetemperaturen i automatlådan stiga till höga värden. För att nedbringa oljetemperaturen rekommenderas montering av oljekylare.

Oljekylare 4/cyl, diesel 1333 839-7 1.030:-/4



E ROSTFRITT KULSKYDD

Tillverkad i rostfritt stål med polerad yta. Sätts på draganordningens kula och skyddar kläderna vid i- och urlastning.

282 993-5 52:-

F KULSKYDD - PLAST

Tillverkad i förkromad ABS-plast.

44720 050-2 9:-

G KULSKYDD - MJUKPLAST

Tillverkad i svart mjukplast. Tål stötar utan att spricka.

44720 051-0 7:10

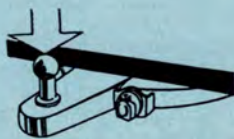

När en släpvagn eller husvagn är kopplad vilar släpets draganordning med ett visst tryck på bilens dragkula. Volvo rekommenderar att detta tryck ska vara 75 kg.

PERFEKT HUSVAGNS— OCH LASTKOMFORT MED NIVÅREGLERING

Oberoende av hur tungt du lastar din Volvo kan du alltid hålla den i horisontalläge med nivåreglering. Då slipper du ställa om strålkastarna och bilen blir behagligare och säkrare att köra. Perfekt för dig som kör med släp eller husvagn.

Husvagnsspoilern spar bensin. (Läs mer om dragkrok och backspeglar på följande sidor!)



Med VOLVOKORT
genomsnittsbetalning
109:-/mån
Första inbetaln. 600:-

200 75—

A



A HALVAUTOMATISK NIVÅREGLERINGSSATS 200, 740

"Regleras inifrån bilen via inbyggd kompressor".

Kör du med släp, husvagn eller tung last kan bakvagnen tyngas ned. Vaghållningen försämrans då och ljusinställningen blir felaktig. Tryck då på manöverknappen och bakvagnen återfår rätt höjd. Med kompressorn, monterad i bagageutrymmet, ökas eller minskas trycket i de bakre stötdämparna. Trycket avläses lätt på manometern, som monteras tillsammans med manöverknappen i instrumentpanelen. Med bilen i rätt horisontalläge erhåller du bästa vaghållning och korrekt ljusinställning.

Satsen innehåller: Kompressor, manöverpanel, manometer, ledningsmatta, relä med säkring, luftledning med monteringsclips och 2 st specialstötdämpare samt monteringsanvisning.

På 700-serien måste reglagepanelen för manometern beställas separat (se nedan). OBS! Vid byte på 760 med helautomatisk nivåreglering skall även bakfjäders bytas till standardutförande.

200 75—	283 631-0	1.980:-
740 84—	1188 875-7	2.205:-

MANUELLT INSTÄLLBAR NIVÅREGLERINGSSATS 200, 740

"Regleras manuellt genom luftpåfyllning via nippel placerad i motorrummet".

Genom luftnippel med manometer monterad i motorrummet reglerar du rätt lufttryck till stötdämparna bak så bakvagnen håller rätt nivå för bästa vaghållning och korrekt ljusinställning. Satsen innehåller: Manometer med luftnippel, luftledning och 2 st specialstötdämpare samt monteringsanvisning.

200 75—	283 632-8	1.450:-
740 84—	1188 876-5	1.120:-

PANEL FÖR REGLAGE 700

Panel att montera i facket ovanför askkoppen, avsedd för montering av strömbrytare samt reglage för nivåreglering. Panelen levereras med täckbrickor i fyra av de fem uttagen.

Reglagepanel 700	1188 470-7	92:-
------------------	------------	------



C HUSVAGNSSPOILER

Vindtunneltestad takspoiler av ABS-plast som bl a håller smuts borta från husvagnens framparti.

Ger väsentligt förbättrad sidostabilitet och minskar bränsleförbrukningen för 245 med c:a 10%. Fästes på lasthållaren så långt bak som möjligt på dragbilen.

Husvagnsspoiler	1128 898-2	411:-
Lasthållare, en st	1188 756-9	163:-



HELAUTOMATISK NIVÅREGLERING

245/265 79—, 700 HGV

"Självkompenserande dämpning".

Kör du med tung last eller släp kan bakvagnen tyngas ned. Det undviker du med helautomatisk nivåreglering som anpassar dämpningen efter hur tungt bilen lastas. Den gör att bilen hydrauliskt alltid ställer sig i horisontalläge. Vaghållningen försämrars inte och ljusinställningen blir riktig hur tungt du än lastar bilen. Nivåregleringen ger en konstant nivå upp till vagnens maximala lastförmåga, samt ger känslan vid körning att vagnen ej är lastad. Lätt att montera, enbart stötdämpare och fjädrar bytes. Komplet sats med två fjädrar och två stötdämpare.

245/265 79—	1128 791-9	3.060:-
740 HGV	1333 588-0	3.050:-



D E HUSVAGNSTÖTDÄMPARE MED FJÄDR

Förstärker bakfjädringen vid tung last eller vid drag av t ex husvagn.

Stötdämpare med fjäder ger din bil samma goda egenskaper som styva vagnsfjädrar, men är betydligt enklare att montera. Ger en väsentligt förbättrad vaghållning, när du kör tungt lastad eller med släp/husvagn.

D 140/160	282 877-0	Pris/st	342:-
E 200	1333 696-1	Pris/sats*)	670:-

*) Levereras i sats om två stötdämpare och två förstärkningsbultar.



A

TÄNK FRAMÅT OCH TITTA BAKÅT!

Du som lärt dig att "tänka framåt" i trafiken vet hur viktigt det är med backspeglar som ger perfekt sikt bakåt. Till din Volvo kan du välja backspeglar som enkelt ställs in inifrån bilen - elektriskt eller manuellt. Drar du husvagn eller annat släp som skymmer sikten är extra s k husvagnsbackspeglar en nödvändighet.

Volvos husvagnsbackspegel monteras med ett minimum av ingrepp i karossen. Perfekt passform gör att den sitter stadigt och inte blåser av t ex vid möten med långtradare . . .

A HUSVAGNSBACKSPEGEL 200

En ny praktisk och snabbmonterad husvagnsbackspegel. (Direkt anpassad till 240/260). Monteras utan ingrepp i karossen. Fästes i skärmskruv samt med band i skärmens underkant. Levereras i sats om två kompletta speglar.

200	1333 770-4	331:-
-----	------------	-------

B HUSVAGNSBACKSPEGEL 300

Skumfyllda spegelhus - fria från vibrationer. Lätta att montera. Inga ingrepp i karossen. Levereras parvis.

300	3340 000-3	462:-
-----	------------	-------

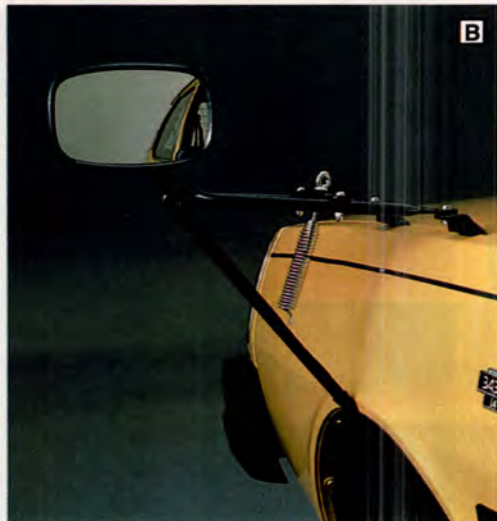

B



C

C HUSVAGNSBACKSPEGEL 700 82—

Husvagnsspegeln fästes på motorhuvudet med en tvärgående vajer utan ingrepp i karossen. Svart spegelhuvud. Levereras i sats om två speglar med monteringsanvisning.

Husvagnsspegel 700 1128 757-0 650:-



KATALOGHANDLA MED
PERSONLIG SERVICE I

VOLVO BUTIKEN



**A ELEKTRISK MANÖVERBAR BACK-
SPEGEL 140/160, 200 74-**

Reflex- och vibrationsfri. Monteras i befintligt fäste i sidorutan, alltså utan ingrepp i karossen. Levereras med monteringsanvisning.

140/160, 200 74-85

Vänster	1129 250-5	685:-
Höger	1129 251-3	685:-
200 86-		
Vänster	1343 729-8	327:-
Höger	1343 730-6	327:-

B DÖRRSPEGEL UNIVERSAL

Universal dörrbackspegel, passar både på bilens högra och vänstra sida. Spegelhus tillverkat i svart slagtälig plast, med konvext glas. Kompletterat med monteringsdetaljer. Levereras per styck.

Dörrbackspegel universal	44728 102-3	57:-
-----------------------------	-------------	------

**C INVÄNDIG JUSTERBAR DÖRRBACK-
SPEGEL 140/160, 200 74-85**

Nu kan du enkelt byta ut äldre typer av backspeglar på din Volvo mot invändigt lättmanövrerade speglar. Den nya satsen innehåller alla delar som åtgår, samt monteringsanvisning. På försärsidan kan du välja mellan två spegelglas - vidvinkel eller konvex. För passagerarsidan finns bara konvexa glas.

Vänster, vidvinkel	273 990-2	228:-
Vänster, konvex	273 991-0	207:-
Höger, konvex	273 992-8	207:-

D KROMAD DÖRRBACKSPEGEL

Volvo Original kromad backspegel med blåtonat plant glas. Kompletterat med monteringsdetaljer. Passar både vänster och höger sida. Levereras per styck.

Amazon, 140/160 -73	276 613-7	99:-
---------------------	-----------	------

Du måste ha en ordentlig uppsikt bakåt. Backspeglarna skall ge en siktsektor på minst 4 meter på varje sida vid ett avstånd av 20 meter bakom bilen.

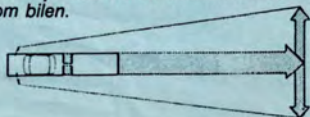



A



B



C



D

A FÄLGFÄRG

Avsedd för lackering av fälgar. Är motstånds-kraftig och har hög hållfasthet mot slitning, vilket skyddar fälgerna mot t ex stenskott, vägsalt m m. Innehåller ca 400 ml.

Vit	3681 197-4	
Silver	3681 923-3	
Guld	3681 956-3	
Klarlack	3681 957-1	37:-

B VINYLSPRAY

Avsedd för omfärgning av bilens inredning, tak, jalousier m m. Innehåller ca 400 ml.

Svart	3681 195-8	
Vit	3681 196-6	32:50

C GRENRÖRSFÄRG 650°

Värme- och oljebeständig lackspray som tål upp till 650° och avsedd för lackering av avgasrör, insugningsrör m m. Innehåller ca 400 ml.

Svart	3681 198-2	
Vit	3681 199-0	
Silver	3681 958-9	42:50

D MOTORFÄRG

Värmebeständig lackspray som stoppar för den värme en motor utvecklar. Avsedd för lackering av topplock, motorer m m. Tål värme, olja, fett och bensin. Snabbtorkande. Innehåller ca 40 ml.

Vit	3681 189-1	
Silver	3681 190-9	
Svart	3681 191-7	
Röd	3681 192-5	
Blå	3681 193-3	
Orange	3681 194-1	32:50

Volvo Original
bättringsfärg
se sida 112



A



B

A PLASTPRIMER

Dex Plastprimer öppnar möjligheter för dig att lackera plastdetaljer i bilens färgton. Plast finns idag i t ex stötfångare, hjulsidor, spoilers och spegelhus. Dessa plastmaterial är i de flesta fall mörkt infärgade och gläder oftast inte ögat. Därför börjar fler och fler att lackera dessa delar i bilens färg, för att på så sätt få sin personliga prägel på bilen. Efter att du använt Dex Plastprimer, som torkar på ca 5 min, så är det fritt fram att lackera med Volvo Original bättringsfärg, naturligtvis går det även att använda 2-skiktslack i kombination med Dex Plastprimer. Plastprimer är ett måste för att få en fullgod vidhäftning av originallacken vid målning av plastdetaljer.

Plastprimer 3681 959-7 81:50

B BÄTTRINGSFÄRG

Med Dex bättringsfärg färgar du om eller fräschar upp alla föremål av metall, glas, trä, sten m m i hemmet, verkstaden, bilen och trädgården. Dex bättringsfärg är dammtorr efter ca 12 minuter och brukorr efter ca 2 timmar.

Bättringsfärg blanksvart	3681 921-7	39:50
mattsvart	3681 922-5	39:50
kromeffekt	3681 924-1	39:50
blankvit	3681 955-5	39:50
Bensinbeständig klarlack	3681 965-4	37:-

NU ÄR DET ENKELT ATT BESTÄLLA LACK

Allt du behöver göra är att läsa av färgkoden på din bil (plats se bild), samt ange burkstorlek och antal.



VOLVO ORIGINAL BÄTTRINGSFÄRG

LÄTT ATT BESTÄLLA RÄTT FÄRG

Allt du behöver göra är att läsa av färgkoden på din bil (plats, se bild).

Uppge på din beställning:

— Färgkod, typ av förpackning och antal.

FÄRGPENNA, SPRAYBURK ELLER BURKLACK

A FÄRGPENNA — TOUCH-UP

För utpräglade Gör-Det-Själv arbeten, som bättring av mindre repor och stenskottsskador.

Färgpenna	Uppge färgkod	21:60
-----------	---------------	-------

B LITEN SPRAYBURK 116 gr/150 ml

För bekväm bättring av mindre lackytor, t ex efter lagning av småbucklor, byte av skärm eller vid montering av spoiler eller hjulsidor. finns i två storlekar: 116 gr/150 ml och 305 gr/400 ml.

B LITEN SPRAYBURK 116 gr/150 ml

Originalfärg	Uppge färgkod	32:-
Originalfärg, metallic*)	Uppge färgkod	63:50/2 brk
Klarlack**)	Best:nr:	3681 936-5 31:-

*) Metallic-lack i 116 gr burk levereras i modernt två-skiktssystem: Baslack och klarlack i en förpackning.

**) En burk klarlack medföljer när du beställer metallic-lack.

C STOR SPRAYBURK 305 gr/400 ml

Originalfärg*)	Uppge färgkod	63:50
Grundfärg, röd/brun	277 918-9	40:-
Grundfärg, grå	282 906-7	40:-
Mattsvalt	282 907-5	40:-

*) Ej metallic-lack.

RÄTT FÄRGNYANS

Vid bättring av lackeringen på din bil skall du välja Volvo Originalfärg. Volvos Originalfärger är nyans- och färgtestade av Volvo. Detta innebär att du får absolut rätt nyans. Var du finner din bils färgkod framgår av bilden här nedan.



D BURKLACK 0,25 l

För såväl proffsiga hellackeringar (med färgspruta, som du finner på sid 182), som mindre penselförbättringar.

Originallack	Uppge färgkod	50:50
Originallack, metallic*)	Uppge färgkod	57:-
Klarlack	1277 577-1	54:50
Grundfärg, grå	1277 576-3	50:-
Mattsvart	1277 585-4	50:-
Motorfärg, röd	1277 586-2	50:-
Förtunning	1,0 l 1277 030-1	44:-
Härdare	0,15 l 1277 578-9	40:-

HÄR FINNER DU BILENS FÄRGKOD

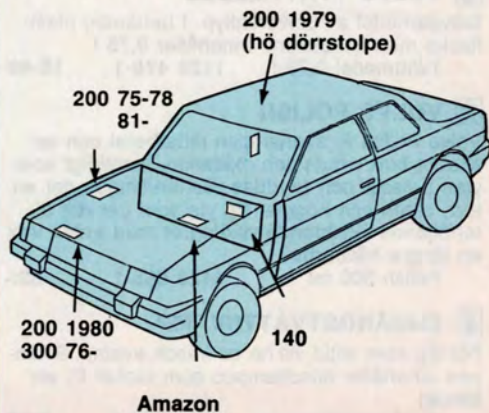



A TVÄTTSVAMP

Avsedd för lackerade ytor och tillverkad i ett skonsamt syntetiskt material.

Tvättsvamp **281 149-5 15:40**

B VOLVO TVÄTTMEDEL

Ett högeffektivt tvättmedel för hårt nedsmutsade ytor med t ex salt och asfaltstänk. Tvättmedlet innehåller rengöringsmedel och polermedel i högkoncentrat. Helt fritt från slipmedel och skadar därför inte lacken. Innehåller 0,5 l.

Tvättmedel 0,5 l **282 910-9 24:70**

C VOLVO TVÄTTMEDEL

Biltvättmedel av universaltyp. I behändig plastflaska med snabbkork. Innehåller 0,75 l.

Tvättmedel 0,75 l **1128 479-1 15:40**

D VOLVO POLISH

Volvo Polish är synnerligen lättarbetad och tar snabbt bort smuts och oxidation, samtidigt som ytan poleras och skyddas. Behandlingen ger en torr, oljefri och höglansig yta som ger det efterföljande skyddande vax-lagret med Volvo Vax en längre hållbarhet.

Polish 300 ml **1128 865-1 32:-**

E ENGÅNGSTVÄTTSVAMP

För dig som alltid vill ha en fräsch svamp. Svampen innehåller bilschampoo som räcker till en biltvätt.

Engångstvättsvamp **3680 180-1 2:10**

F VOLVO VAX

Volvo vax, är en pastavax av högsta kvalitet. Vaxet är ytterst lätt att stryka på och polera till en höglansig yta, som effektivt skyddar mot nedsmutsning och oxidation. Den blanka hårda ytan, som är helt torr och oljefri bibehåller också sin skyddande effekt betydligt längre än vanliga vaxer.

Vax 250 gr **1128 864-4 57:50**

G FÖNSTERPUTS

Avlägsnar effektivt all slags smuts såsom in-sektsrester, vägsalt, tobaksrök och fettbaserad smuts från fönster, speglar m m. Sprayflaska 324 g netto.

Fönsterputs **3680 361-7 19:10**

G





A) MOTORTVÄTT

Volvo Motortvätt har en kraftig smuts- och fett-emulgerande effekt. Starkt korrosionshinderande.
Sprayflaska 150 gr. 282 860-6 25:50

B) PLASTSPRAY — MOTORPLAST

Volvo Motorplast förhindrar effektivt fukt att tränga in i elsystemet och orsaka överslag och kontaktfel.
Sprayflaska 185 gr. 282 909-1 21:60

C) UNIVERSALOLJA

Volvos Universalolja är användbar i många sammanhang som t ex mot fuktighet i strömfördelaren och på tändkablar samt mot korrosion vid ledningsskor och batteriklämmor.
Sprayflaska 170 gr. 281 404-4 34:-

D) BROMSVÄTSKA

En förstklassig bromsvätska som uppfyller kraven ifråga om köld och värmebeständighet. Tänk på att en undermålig bromsvätska kan angripa ingående gummidelar i bromssystemet.
Förpackning 0,25 l 1128 747-1 24:70

E) ROSTOLJA

Volvos rostolja är ett grafitfritt smörj- och rostlösningsmedel med molybdendisulfid, som ger långtidsskydd mot korrosion.
Sprayflaska 180 gr 1128 480-9 24:70

F) STARTGAS

Underlättar starten vid t ex låga temperaturer och spar startmotor och batteri. Nettovikt 170 gr.
3680 142-1 26:-



RENGÖRINGSMEDEL ALUFÄLGAR

Var rädd om dina aluminiumfälgar och använd Volvos rengöringsmedel som finns i två utföranden beroende på hur hårt smutsade fälgarna är.

G) För rengöring och polering av starkt nedsmutsade och kraftigt oxiderade aluminiumfälgar. Förpackat i plastflaska 300ml. Putsduk medföljer. 1129 654-8 55:50

H) För rengöring och polering av nya och lätt oxiderade aluminiumfälgar. Förpackat i sprayflaska 500 ml tillsammans med svamp. Regelbunden användning förebygger smutsangrepp samt förhindrar att bromsavlagringar fastnar. 1129 655-5 66:50



A MASKERINGSTEJP

Maskeringstejpen underlättar målning av fönster, maskering av delar på fordon vid lackbättring mm. Bredd 19 mm, längd 50 m.

44827 103-1 8:60

B PENSELSET

Penselsats av god kvalitet bestående av 4 st moddlare och 1 st rundpensel.

44567 415-3 28:-

C MODDLARE

Sats om två penslar i hög kvalitet, 18 mm breda.

44567 617-4 5:-

D STENSKOTTSPENSEL

Två små spetsiga penslar som du inte kan vara utan vid lagning av stenskott.

44567 620-8 6:30

E SPACKELSATS

Framtagen för Gör-Det-Självaren. Satsen består av spackelkitt, spackel, slippapper, maskerings-tejp och bruksanvisning.

283 274-9 36:-

PLASTSPACKEL

Plastic Padding för reparationer och karosseri-arbeten. Härdar snabbt utan att förlora eller öka i volym. Fäster på de flesta material (ej gummi). Resistent mot vatten, olja, syror, m m. Plastic Padding Elastic tub gul/blå 450 gr.

44829 162-5 43:-





A



B

A POLERTRASSEL

Prima vitt polertrassel, 400 gr/påse.
44831 020-1 18:50

B SÄMSKSKINN

Tillverkat i äkta skinn med mycket stark vatten-
upptagande förmåga Storlek 45 x 46 cm.
44732 150-6 56:-

C GALVANISERINGSUTRUSTNING

För bästa förbehandling av den skadade plåten
använder du Zinkadus galvaniseringsutrustning.
Satsen innehåller rostborttagningspenna med
två glasfiberspetsar, elektrodenna, som ansluts
till bilbatteriet, elektrolytvätska samt sladd och
klämma. 44730 055-9 110:-



C

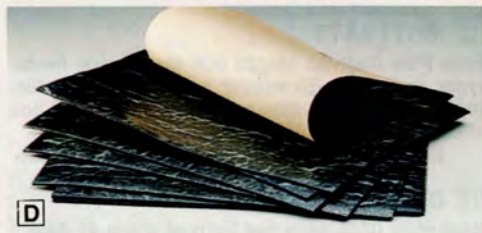

D

D LJUDDÄMPNINGSPLATTOR

Självhäftande ljuddämpningsplattor reducerar ef-
fektivt vibrationsljud i bilar, båtar, husvagnar,
diskmaskiner, torktumlare etc. Lätt att applicera.
Innehåller 10 plattor i format 190 x 267 mm.
44829 448-8 64:-



A ENGÅNGSSVAMP

Tryckförpackad engångssvamp som innehåller PolyWashSchampo.

Engångssvamp 3680 312-0 4:-

B INSTANT POLYMERVAX

En effektiv polymerprodukt som ger en varaktig glans. Ingen väntetid - inget hårt poleringsarbete - bara spraya och torka av. Varar upp till tolv månader.

Polymervax 591 ml 3680 314-6 75:50

C MATTVÄTT

Blue Poly mattvätt rengör och skyddar de flesta typer av mattor. En kemisk sammansättning fördröjer nedsmutsningen och bevarar finishen hos mattan.

Mattvätt 400 ml 3680 307-0 19:-

D DÄCKGLANS

Blue Poly däckglans ger förnyad glans åt däck och övriga gummiytor. Ger ett långtidsverkande skydd mot vädrets påverkan.

Däckglans 400 ml 3680 327-8 25:50

E KLÄDSELTVÄTT

Tar snabbt och säkert bort de flesta fläckar. Blue Poly klädseiltvätt är en produkt speciellt framtagen för att rengöra, bevara och skydda klädselar.

Klädseiltvätt 400 ml 3680 308-8 29:-

F TVÄTTMEDEL

Poly Wash - det nya moderna biltvättmedlet med högglanseffekt och långtidsverkan. Ger laccen en perfekt yta. Poly Wash är högkoncentrerat och därför synnerligen ekonomiskt.

Tvättmedel 473 ml 3680 309-6 22:50

G FAST VAX

Blue Poly vax i fast form är lätt att använda. I motsats till flerstegsprodukter är blue Poly ett enstegs polymervax som rengör, polerar och konserverar i ett enda arbetsmoment. Blue Poly ger efter behandling ett fullgott skydd i två år.

Fast vax 454 gr 3680 301-3 99:-

BLUE POLY™



A HANDTVÄTTMEDEL

En effektiv, smutslösande handrengörare som snabbt och enkelt gör även grovt nedsmutsade händer rena. Hudvänlig, gör rent utan att torka ut huden eller irritera.

HandtvättmeDEL 250 ml 3680 306-2 24:-

B SUPERVAX

Blue Poly Supravax är ett traditionellt bilvax lämpligt för alla typer billacker. Supravaxet ger en vattenavvisande och höjglansig yta som ger ett gott skydd mot vådrets påverkan. Blue Poly Supravax rengör, polerar och skyddar i ett och samma moment.

Supravax 300 ml 3680 313-8 43:50

C KLAR SIKT

Blue Poly Klar Sikt ger en skyddande hinna på vindrutor, strålkastare o dyl och motverkar att regn, salt, snö, insekter och damm får fäste och orsakar kraftigt nedsatt sikt. Vattnet "pärlar" och blåser bort med farten. Motverkar bildandet av trafikfilm.

Klar Sikt 200 ml 3680 597-6 32:-

D FLYTANDE VAX

Blue Poly är ett enstegs polymervax som rengör, polerar och konserverar i ett enda arbetsmoment. Till skillnad från befintliga bilvaxer biter sig Blue Poly fast i bilens lack, ger en hård och blank yta samt har en långtidsverkan som gör att en behandling håller i hela två år.

Flytande vax 473 ml 3680 300-5 99:-

E LACKREKONDITIONERARE

Poly Primer ger billacken liv igen. Djuprengör, avlägsnar oxider och återställer. Rekommenderas före polering där man kan misstänka kraftiga oxidskikt.

Poly Primer 473 ml 3680 302-1 66:-

F POLY PROTECT

Poly Protect är en helt ny typ av polish för vinyl, plast, gummi, läder och trä. Utan krävande polering får man en vacker och skyddande blank yta.

Poly Protect 119 ml 3680 305-4 45:-

G METALLGLANS

Blue Poly metallglans rengör, polerar, konserverar allt i ett arbetsmoment. Lämplig för krom, mässing och koppar. Metallglans tar bort rost och föroreningar, återger de kromade ytorna deras ursprungliga lyster.

Metallglans 284 ml 3680 553-9 33:50

För att Du skall kunna reparera Din Volvo rätt fordras en mängd kemiska produkter. Därför har Volvo provat ut ett sortiment av Volvo Original kemi- och petroleumprodukter. Dessa produkter är nödvändiga för att Din Volvo skall fungera problemfritt. De underlättar också monteringen av Din Volvo Original reservdel.

OBS!

En felaktig kemisk produkt kan skada Din Volvo Originaldel.

ROSTSKYDD

ROSTSKYDDSMEDEL

Transparent, torkande vaxlim för konservering av maskindelar och verktyg. Fungerar som smörjmedel. Utmärkt korrosionsskydd för motorumsdetaljer. Förhindrar "vitrost" på aluminiumdetaljer.

Spray 400 ml 1161 038-3 81:-

KAROSSERISKYDD

Tjockt flytande rostskyddsmedel för behandling av underrede och skärmar.

Spray 400 ml 282 767-3 37:-

SMÖRJMEDEL

SYNTEISK MoS₂ - PASTA

Användes för smörjning av bromskolv och packning till trum- och skivbromsar, samt som inkörningspasta vid montering av motordelar t ex kamaxlar, vevaxlar, vipparmar, vevtappar, lager och ventilspindlar. Pastan angriper ej plast och gummi. Ingår i kamaxelsatser:

Tub 10 gr 1161 230-6 12:10
Tub 50 gr 1161 037-5 49:-

HÖGTRYCKSFETT-PASTA

En vit vattenbeständig och rostskyddande långtidssmörjpasta. Användes på splinesaxlar, urtrampningslager med gaffel. Ypperlig för smörjning av vantskurvar, foldingspropellrar och andra detaljer med långsamma rörelser på båtar.

Tub 50 gr 1161 246-2 21:60



ALLROUNDSPRAY

Ett färglöst syntetiskt smörjmedel, ej brandfarligt. Ger en transparent vaxliknande smörjfilm. Användes på platsdetaljer, blyxtlås, gångjärn, glidskenor på lådor, synliga detaljer av dörrläsmekanisk, block på segelbåtar. Missfärgar ej tyger.

Spray 150 ml 1161 036-7 39:-

VITT SMÖRJMEDEL

Ett vitt vattenundandrängande, rostskyddande och spaltinträngande smörjmedel med långtidsverkan. Användes på gångjärn för motorhuvar, bakluckor och cykelkedjor. "Din oljekanna".

Spray 300 ml 1161 030-0 50:-

SNABBROSTLÖSARE

Löser fastrostade bultar. Tränger undan fukt och vatten samt smörjer och skyddar elektriska komponenter mot fuktighet och korrosion. En utmärkt "universalolja". Användes vid montering av radioantennor.

Spray 300 ml 1161 034-2 43:-



HJULLAGERFETT

Ett universalfett för hjul och rullager vid höga och låga temperaturer. Fettet skall användas på framhjulslager 740/760. Fettet ingår i Volvos hjullagersatser.

Tub 80 gr	1161 241-3	11:-
Patron 400 gr	1161 251-2	21:-

LÅGTEMPERATURFETT

Köldbeständigt fett som rekommenderas för apparater arbetande vid låga temperaturer. Fettet är speciellt avsett för dörrlåsmekanismen och förhindrar fastfrysning i låscyliner. Innehåller rostskyddande tillsatser.

Tub 125 gr	1161 236-3	22:20
------------	------------	-------

BULTFÖRBANDSPASTA

Ett smörjmedel med fasta smörjämnen för höga temperaturer +1100°C. Pastan användes som smörjmedel på bl a bultförband vid höga temperaturer för att förhindra fastrostning, fastbränning och skärning. Ex: avgasrörsbultar, bultar på turbon samt flänsar och rörskarvar på avgasystem.

Tub 50 gr	1161 273-6	28:-
-----------	------------	------

LIM SÄKRINGSVÄTSKOR TÄTNINGSMEDEL

GÄNGSÄKRING, NORMAL

Säkringsvätska för skruvar och muttrar, tillåter demontering på vanligt sätt. Fungerar även på lätt anoljade ytor samt förhindrar läckage.

10 ml	1161 053-2	38:50
-------	------------	-------

TÄTNINGSMEDEL

Ett ej hårdnande tätningsmedel. Användes för sammanfogning av plana och slipade ytor, slang och gängförbindningar, samt packningar.

Ej snabbtorkande. Lämplig för stora ytor.

Ex: Transmissionskäpa B20, B18, ventilkåpa vid kamaxelöverfall B19/21/23.

Burk 125 ml	1161 099-5	29:50
-------------	------------	-------

PACKNINGSMASSA

Ett lim med låg viskositet avsett för packningar. Håller packningar på plats under montering, hårdar och blir fast. Resistent mot bensin, motorolja, ATF-olja, glykol etc.

Burk 180 ml	1161 026-8	48:-
Tub 25 ml	1161 027-6	18:50

SILICONLIM — TÄTNING

Ett fyllande lim och tätningsmedel. Fäster mot metall, glas, keramiska material, trä, natur och syntetfibrer, målade ytor samt de flesta plaster utom polyeten. Transparent. Användningstemperatur -65°C — +230°C.

Tub 20 gr	1161 238-9	25:50
-----------	------------	-------

ÖVRIGT

PLASTSPACKEL

Plastspackel "Elastic" för karosseriarbeten. Spacklet är lätt att bearbeta med skärande och slipande verktyg.

Burk 1 kg	1161 080-5	54:50
-----------	------------	-------

LÄCKAGESÖKARE

Flytande medel för undersökning av täthet på gasledningar och tryckluftssystem. Drivmedlet, som är luft, pumpas in med locket. Medlet stannar kvar och visar var läckage finns.

Spray 850 ml	1161 145-6	50:-
--------------	------------	------



A SILIKONGUMMI

Användes till tätning och limning i våtutrymmen och andra liknande ställen där en vattenbeständig och elastisk tätning önskas. Fäster på glas, sten, kakel, metall, emalt, porslign etc. Yttorr på en timma och genomhärdad efter 24 timmar.

Tub, 100 gr **44829 407-4 29:-**

B TÄTNINGSLIM 292

Ett svart, fogfyllande lim, speciellt lämpat för limning av gummilisten, skumplast etc. mot metall, glas och andra liknande material.

Tub, 125 ml **44829 442-1 39:-**

C FIREGUM FG 6

För tätning i rörskarvar när du monterar avgassystem. Garanterar 100 procentig koloxidtäthet.

Tub, 142 gr **44729 005-7 16:50**

D PLIM — KONTAKTLIM

Ett kontaktlim som limmar gummi, trä, sten, laminat, hårdplast etc. Speciellt lämpligt när föremålen är svåra att lägga i press. Trådar ej.

Tub, 50 ml **44829 402-5 10:50**

E SOLUTION

Komplett sats för reparation av cykel- och mopedslingar, gummistövlar, gummimadrasser, gummibollar etc.

Solutionsats **44829 409-0 16:50**

F SUPERLIM + LIMLÖSARE

Limmar på sekunden glas, metall, sten, gummi, de flesta plaster etc. Superlim lämpar sig för limning av ytor som är väl sammanfallande.

"Vid sammanlimning av hud, använd medföljande limlösare enligt bruksanvisningen".

Flaska, 6 g (+ 8 ml lösare)
44829 440-5 31:-

G TÄTNINGSSMASSA

Ett praktiskt tätningsmedel avsett bl a för tätning av karosserigenomgångar för kablar, radioantennor, kromlister, skruvar etc.

Tätmassan står emot både vägsalt och vatten. Dessutom ger den ett gott rostskydd.

Massa, 125 gr **44829 446-2 16:50**

BARA FÖR DIG



Om Du kör Volvo eller Renault har Du ett alldeles eget försäkringsbolag. Som ägnar alla krafter åt dessa två bilmärken och som nu erbjuder en komplett bilförsäkring. Där beslutsvägarna är korta och avståndet till en verkstad minimal, tack vare Volvo-handelns förgreningar över hela landet.

Tala med Din Volvohandlare, närmaste Skandia-kontor eller ring Volvias Kundtjänst, tel. 031-66 85 85.



*) i samarbete med Skandia, som är försäkringsgivare.

MODELLBILAR





VOLVO LASTBILSMODELLER I METALLUTFÖRANDE

Lastbilarna är tillverkade av metall i skala 1:60 och i mycket hög kvalitet.

FL6 skåpbil, 16,5 cm Grön/vit	280 340	89:-
FL7 SLÄP, 27 cm Vit	280 339	95:-
FL10 TRAILER, 30 cm Vit	280 338	112:-



VOLVOS POPULÄRASTE PERSONBILMODELLER

Personbilarna är tillverkade av plast i skala 1:20.

VOLVO 360 GLT, 20 cm	280 893	29:-
VOLVO 245, 23 cm	280 700	31:-
VOLVO 240, 23 cm	280 808	31:-
VOLVO 760 GLE, 23 cm	280 543	31:-
VOLVO 740, 23 cm	280 188	31:-
VOLVO 740/760 5/dörr, 23 cm	280 347	31:-
VOLVO 244 POLIS, 23 cm	280 226	32:-
VOLVO 1927 JAKOB, 19 x 7 cm	280 542	29:-



65:-

VOLVO 760 GLE I METALLUTFÖRANDE

En mycket exklusiv och naturtrogen modellbil av metall i skala 1:25. Framdörrar och bagagelucka går att öppna. Längd ca 19 cm.

Silver-metallic	280 546	65:-
-----------------	----------------	-------------

VOLVO ORIGINAL

TRYGGHET INGÅR I PRISET

Volvomärket på utsidan är din garanti för Volvokvalitet på insidan. Ta inga risker. Välj Volvo Original Reservdelar. Sätter du in icke Originaldelar kan det väl utprovade samspelet brytas.

Med blotta ögat är det svårt att se några stora skillnader. Väljer du Volvo Original behöver du dock inte känna tvekan och oro, då samspelet mellan delarna är minst lika viktigt som kvaliteten på varje enskild reservdel.

Därför bör du alltid välja Volvo Originaldelar till din Volvo.

Originaldelar är det enda sättet att bibehålla Volvo-kvaliten i din Volvo!

Originaldelar är medlemmar i samma familj. De fungerar perfekt tillsammans.

"Förstör aldrig det fina samspelet mellan originaldelarna genom att sätta in icke Originaldelar".

VOLVO

Originaldelar



HELA VÄGEN!



SERVICEHANDBOK

Handboken innehåller servicedata med måttuppgifter, åtdragningsmoment, prestanda m m för 140, 200, 300 och 700 modellerna.

Bilmodell	Årsmod	Motortyp	Best nr	Pris/st
140	67—74	B18/20	10 508	76:-
240	75—	B17—230	30 176	108:-
260	75—83	B27/28	30 183	76:-
300	76—	B14—200	35 033	76:-
700	82—	B23—230	30 517	108:-

GÖR-DET-SJÄLV-HANDBÖCKER

Ovärderlig hjälp för dig som jobbar med bilen själv. **GDS-handboken visar steg för steg** hur du själv går till väga med en lång rad arbeten. Den hjälper dig med **felsökning, reparationsanvisningar**, uppgifter om delar och verktyg som krävs samt efterkontroll.

Bilmodell	Årsmod	Motortyp	Best nr	Pris/st
Amazon	57—70	B16/18/20	3262 022	45:-
140	67—74	B18/20	3262 023	45:-
200	75—82	B19—23, D24	3262 041	89:-

FICKDATABOK

Fickdataboken är avsedd för dig som är GDS-are och arbetar med bilen själv. Boken innehåller motorprestanda, tändinställningsinfo, kraftöverföring m m.

Bilmodell	Årsmod	Motortyp	Best nr	Pris/st
200	75—	B19—230	88 562	15:50
300	76—	B14—200	88 571	15:50
700	82—	B23—230	88 636	15:50

Byt hela enheten istället!

Tiderna förändras. Idag är det inte självklart att man bör reparera en motor, kylare, generator eller vad det nu är som börjat krångla. Nu finns ett utbyggt bytesystem för din Volvo.

Du lämnar bara den gamla enheten in bytte och får en fabriksrenoverad istället. Du vinner mycket på ett sånt byte.

KORTARE VERKSTADSBESÖK

Verkstadsbesöket går fort. Ur med den gamla enheten och in med bytesenheten. Det går oftast på några timmar.

INGA FÖLJDFEL

Du vet hur det är. Börjar något krångla så fortsätter det gärna att krångla. Den risken försvinner om du helt enkelt byter ut hela enheten.

MINDRE BEKYMNER

Du köper dig fri från många problem om du utnyttjar bytessystemet. Du får en bil som blir lika pålitlig och ekonomisk igen som när den var ny.

BILLIGARE I LÅNGDEN

På kort sikt kanske byte kostar mer än reparation. Men tänk lite längre. Du får mycket för pengarna när du köper en fabriksrenoverad bytesenhet.

Genom att Volvo renoverar i långa serier blir priserna låga. Bytesenheterna kostar ofta bara hälften av nypriset.

FULL GARANTI

Du får samma 12-månaders garanti på en bytesenhet som på helt nya enheter. Helt naturligt - kvaliteten är densamma.

PERFEKT FÖR DIG SOM GÖR DET SJÄLV!

Kontakta din Volvohandlare, som kan tala om för dig, om han har delen du söker i lager. Om inte tar han snabbt hem den till dig. Ta med den gamla slitna enheten till Volvobutiken och byt till en fabriksrenoverad. Åk hem och sätt in den i din Volvo — och du har åstadkommit en professionell totalrenovering av den krånglande enheten. Snabbt, säkert och till en låg kostnad. Naturligtvis kan du även låta din Volvohandlare utföra bytet i Verkstan till ett sagt pris.



INVESTERA I DIN VOLVO!

FINANSIERINGEN KLARAR DU MED DITT VOLVOKORT

Dessa enheter ingår i Volvo Bytessystem:



MOTOR



MOTORBLOCK



CYLINDERHUVUDEN



AUTOMATVÄXELLÅDA



STARTMOTOR



GENERATOR



KYLARE



BROMSOK



CVT-ENHET

FABRIKSRENOVERADE BYTESDELAR

EXAKT EFTER ORIGINAL- RITNINGARNA

Bara Volvo har tillgång till den viktiga information som originalritningarna ger. Därför är en fabriksmässig renovering något helt annat än en vanlig renovering.

RENGJORDA I MINSTA DETALJ

Alla delar som skall återanvändas är omsorgsfullt rengjorda — i bad av olika slag eller genom blästring.

FABRIKSMÄSSIGT MONTERADE

Sammansättning av bytesenheter sker som vid nytillverkning.

PROVKÖRDA OCH KLARA!

Bytesenheterna är helt klara att sätta in i bilen. De är kontrollerade med provkörning i bänk.

Slitagedelar byts **alltid** ut mot nya originaldelar. Vid motorrenovering byts t ex alla dessa delar ut mot helt nya.



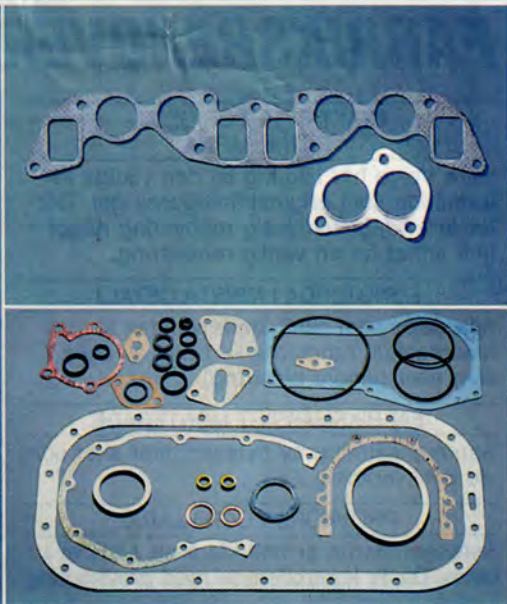
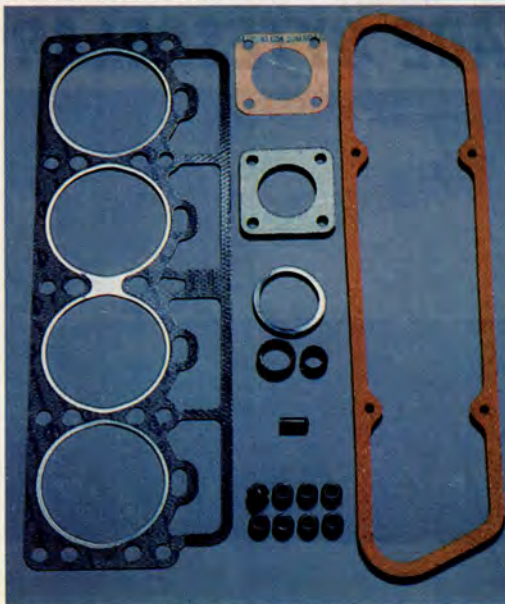

MOTORPACKNINGSSATSER

Sotningssats innehåller topplocks, ventilkåps-, termostat- och förgasarpackning samt vattenpumps- och ventil tätningar.

Avgas- och grenrörspackningar levereras i separat grenrörssats (se tabell grenrörssats).

Sotningssats och grenrörssats innehåller tillsammans alla packningar och tätningar som åtgår för att lyfta på topplocket.

Om hela motorn skall renoveras åtgår sotnings-/grenrör- och tilläggsats.

Du kan även beställa topplocks-, ventilkåps- och oljetrågspackning separat.

SOTNINGSSATS

Bilmodell	Årsmot	Motortyp	Best nr	Pris/sats
PV, Amazon	—68	B18A, B, D	275 411-7	146:-
	—70	B20A	275 535-3*)	186:-
	—70	B20B, D	275 536-1	175:-
140	—68	B18A, B, D	275 411-7	146:-
	—71	B20A	275 535-3*)	186:-
	—71	B20B, D	275 536-1	175:-
	72—	B20A	275 559-3	180:-
	72—	B20B, D	275 553-6	175:-
	74—	B20E, F	275 560-1	180:-
160	69—	B30A	275 537-9	410:-
	73—	B30E	275 562-7	505:-
200, 300 700	—76	B20A	275 553-6	175:-
	75—	B19/21A	275 578-3	215:-
	75—	B19/21E	275 579-1	270:-
	79—	B23A	275 756-5	309:-
	79—	B23E	275 722-7	309:-
	85—	B200K	275 768-0	231:-
	85—	B230A, K	275 769-8	325:-
	85—	B200E, ET	275 770-6	284:-
85—	B230E, ET	275 771-4	338:-	

*) Sotningssats 275 535-5 innehåller 2,0 mm tjock topplocks-packning vilken är ersättningsbar med 0,8 mm tjock topplocks-packning.

GRENRÖRSSATS

Innehåller avgas- och grenrörspackning (kompletterar sotningssats)

Bilmodell	Årsmot	Motortyp	Best nr	Pris/sats
PV, Amazon	—66	B18	275 439-8	82:50
	67—	B18/20A, B, D	275 480-2	82:50
140	—74	B18/20 A, B, D	275 480-2	82:50
	—74	B20E, F	275 552-8	101:-
160	—69	B30A	275 539-5	132:-
	—73	B30E, F	275 561-9	153:-
200, 300 700	—76	B20A	275 480-2	82:50
	75—	B19/21/23, 200/300	275 719-3	122:-

TILLÄGGSATS

Innehåller erforderliga packningar och tätningar för nedre delen av motorn.

Tilläggsats i kombination med sotnings- och grenrörssats ger alla erforderliga packningar som åtgår vid hel motorrenovering.

Bilmodell	Årsmot	Motortyp	Best nr	Pris/sats
PV, Amazon 140	—74	B18/20A, B, D, E	275 494-3	140:-
160	69—	B30A, E	275 538-7	340:-
200, 300 700	—76	B20A	275 574-2	185:-
		B19/21/23A, B200K/B230A B21/23E,	275 580-9	204:-
	75—	B200/230E	275 581-7	301:-

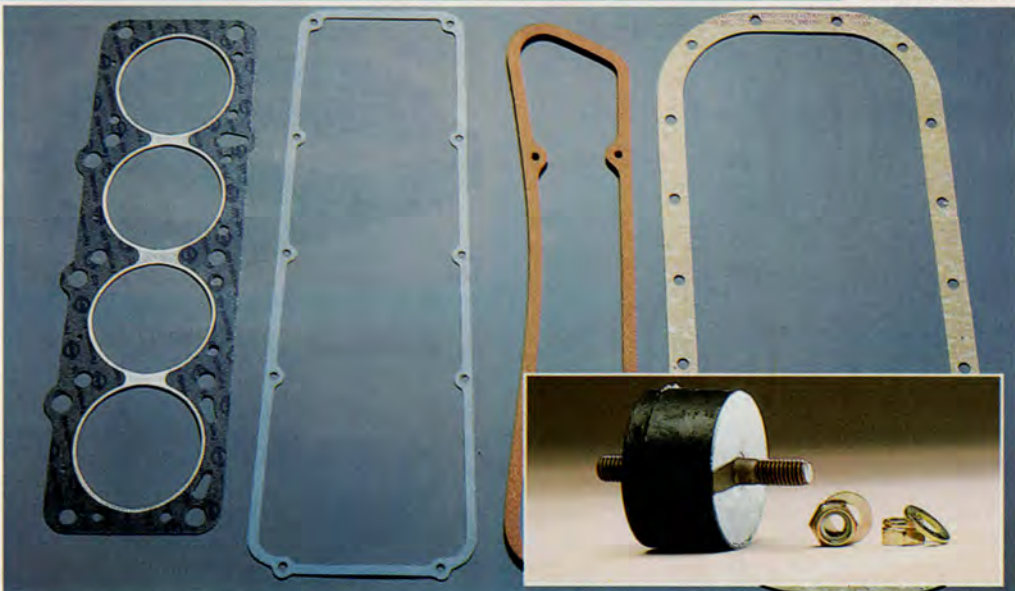

TOPPLOCKSPACKNING

Ingår i sotningssetsen, men kan här även beställas separat.

Bilmodell	Årsmod	Motortyp	Anm	Best nr	Pris/st	
PV, Amazon eller	62-68 69-70	B18A, B B20A B20A B20B	2,0 mm 0,8 mm	418 990-8 460 552-3*) 462 623-0 419 310-8	81:50 90:50 90:50 90:50	
	140 eller	67-68 69-71 72-74 69-71 72-74 71-74	B18A, B B20A B20A B20B, D B20B, D B20E, F	2,0 mm 0,8 mm	418 990-8 460 552-3*) 462 623-0 419 310-8 419 763-8 419 763-8	81:50 90:50 90:50 90:50 90:50 90:50
		160	69- 73-	B30A B30E	430 107-3 461 056-4	175:- 206:-
			200, 700	75-76 75-84 81-	B20A B19/21/ 200A, E, K B23/230A, E	462 623-0 463 412-7 1332 644-2
300		76- 81-		B14 B19, B200	3287 347-3 463 412-7	100:- 104:-

*) Topplöckspackning nr 460 552-3 (2,0 mm) är ersättningsbar med nr 462 623-0 (0,8 mm).

VENTILKÅPSPACKNING

Ingår i sotningssetsen, men kan även beställas separat.

Bilmodell	Årsmod	Motortyp	Anm	Best nr	Pris/st
PV, Amazon 140	—74	B18/20A, B, D, E		419 678-8	28:-
160	69—	B30A, E		430 039-8	52:-
200, 300 700	—76	B20A		419 678-8	28:-
	75—84 85—	B19/21/23A, E B200/230A, E, K	Excl Turbo	463 999-3 1336 753-7	32:- 39:50
	79—81	D24	Motornr —41875	275 721-9	87:-
	81—	D24	Motornr 41876—	275 744-1	87:-
300	76—	B14		3101 036-6	30:-

OLJETRÅGSPACKNING

Ingår i tilläggssetsen, men kan här även beställas separat.

Bilmodell	Årsmod	Motortyp	Best nr	Pris/sats
PV, Amazon 140	62—74	B18/20	463 587-6	32:50
160	69—	B30A, E	461 113-3	78:50
200, 700	75—	B19-230 *)	463 587-6	32:50
300	76— 81—	B14 B19, B200	3267 783-3 463 587-6	53:- 32:50

*) Exkl. 6-cyl och diesel

MOTORKUDDE

Levereras med två muttrar och brickor. Om kraftiga skakningar uppstår när du startar eller stannar motorn kan motorkuddarna vara utslitna.

Bilmodell	Årsmod	Motortyp	Anm	Best nr	Pris/st
Amazon	62—70	B18, B20		273 060-4	76:-
140	67—74	B18, B20		273 910-0	76:-
200	75—76	B20	Vå	274 110-6	77:-
			Hö	264 110-6	77:-
200	75—	B19/21/23/ 200/230	Vå	274 110-6	77:-
			Hö	274 111-4	77:-

VÄXELLÅDSKUDDE

Levereras med två muttrar.

Bilmodell	Årsmod	Motortyp	Anm	Best nr	Pris/st
Amazon	62-70	B18, B20		273 060-4	76:-
140	67-74	B18, B20	ej OD	273 997-7	81:50

REMTRANSSION

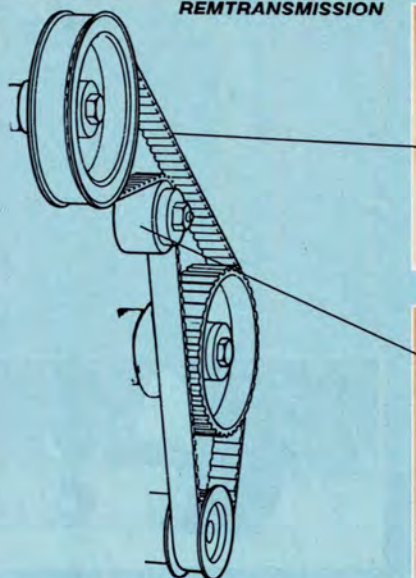

KAMREM



A

B SPÄNNRULLE



KAMAXELSATS



C

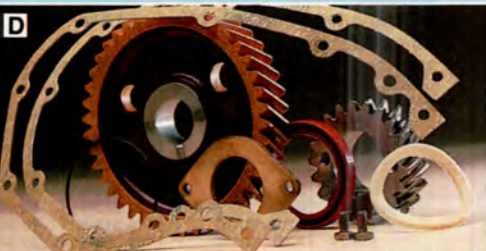

D KAMDREVSATS

A KAMREM (Transmissionsrem)

Kamrem skall bytas var 6.000:de mil. En brusten kamrem kan förorsaka stora motorskador. I bästa fall blir du stående och bilen måste bärgas.

Bilmodell	Årsmod	Motortyp	Best.nr	Pris/st
200, 700	75—	B19/21/23/200/230	463 377-2	111:-
300	81—	B19/200	463 377-2	111:-

B SPÄNNRULLE FÖR KUGGREM

Fjäderbelastad spännrulle som justerar sträckningen på kamremmen.

Bilmodell	Årsmod	Motortyp	Best nr	Pris/st
200, 300, 700	75—	B19/21/23, B200/230	463 633-8	228:-

C KAMAXELSATS B18/20-motorer
Innehåller kamaxel, 8 lyftare samt kil, expansionsplugg och inkörningspasta.

Bilmodell	Årsmod	B18/20-motor	Anm	Best nr	Pris/sats
PV, Amazon 140, 200	62-76	A-motor	A-kam	275 761-5	585:-
	69-74	B-motor	C-kam	275 762-3	585:-
	71-73	E-motor	D-kam	275 763-1	585:-
	74-	E-motor	K-kam	275 764-9	610:-

D KAMDREVSATS

Komplett sats med stål- och fiberdrev, filt- och låsring, tryckfläns (kopparbricka) och packning för transmissionskäpa (två packningar ingår, den ena för B18/B20-motorer och den andra för B30A-motor).

Bilmodell	Årsmod	Motortyp	Best nr	Pris/st
Amazon, 140, 164	62-74	B18/20, B30A	276 294-6	305:-
200	75-76	B20	276 294-6	305:-

A VEVLAGERSATS

Levereras i sats om 4 par i std dimension.
 Består av stålstomme med blybronslegering.
 OBS! "Kontrollera att vevaxeltapparna ej är slipade".

Bilmodell	Årsmod	Motortyp	Anm	Best nr	Pris/st
PV, Amazon, 140	62—73	B18/20	Std dim	271 051-5	122:-
140, 200, 300, 700	75—84	B19/20/ 21/23	Std dim	271 063-0	122:-
200, 300 700	85—	B200/230	Std dim	270 136-5	133:-

B RAMLAGERSATS

Levereras i sats för en vevaxel i std dimension.
 Består av stålstomme med blybronslegering.
 OBS! "Kontrollera att ramlagertapparna ej är slipade".

Bilmodell	Årsmod	Motortyp	Anm	Best nr	Pris/st
PV, Amazon, 140	62—73	B18/20	Std dim	271 214-9	202:-
200, 300 700	74—84	B19/20/ 21/23	Std dim	271 214-9	202:-
200, 300 700	85—	B200/230	Std dim	271 236-2	233:-

C VEVSTAKSBULT (8 st åtgår per motor)

Levereras styckvis. Bör bytas vid återmontering.
 OBS! Olika åtdragningsmoment rekommenderas om nya bultar monteras eller om gamla återanvänds (se servicehandbok).

Bilmodell	Årsmod	Motortyp	Best nr	Pris/st
PV, Amazon, 140	62-73	B18/20	415 223-7	17:90
140, 200, 300	74-84	B19/20/21/23	463 090-1	17:90

D VEVSTAKSMUTTER (8 st åtgår per motor)

Levereras styckvis. Skall bytas vid återmontering. Beträffande åtdragningsmoment se servicehandbok. Momentnyckel finns på sid 158.

Bilmodell	Årsmod	Motortyp	Best nr	Pris/st
PV, Amazon, 140	62-73	B18/20	191 410-0	2:60
140, 200, 300	74-84	B19/20/21/23	463 643-7	2:60

SERVICESATS FÖR 1000-MILS SERVICE



SERVICESATS FÖR 1000-MILS SERVICE

Bilmodell	Årsmod	Motortyp	Anm	Best nr	Pris/sats
Amazon, 140	69-74	B20A		273 831-8*)	92:50
200, 700	75-76	B20A		273 831-8*)	92:50
	75-	B19/21/23A		273 832-6*)	98:-
	75-	B19—230E		273 845-8	81:-
200 Diesel	79-81	D24	Motornr —41875	273 838-3	346:-
	81-	D24	Motornr 41876—	274 021-5	353:-
200, 700	75-	B27/B28	Brytarlös	274 063-7	144:-
200, 700	85-	B200K / ET	Brytarlös	274 086-8	79:50
		B230A / ET	Brytarlös		
300	76-79	B14	CVT	273 833-4	97:-
300	79-83	B14	Manuell	273 834-2	97:-
300	—84	B14	Brytarlös	274 022-3	77:-
300	85—	B14	Brytarlös	274 087-6	87:-
300	81—84	B19A		273 835-9	97:-
300	84—	B19A, B200K	Brytarlös	274 022-3	77:-
300	83—	B19, 200E		274 088-4	78:50

OLJEFILTER

Vid byte av oljefilter bör även kopparbricka bytas för att eliminera risk för oljeläckage.

Bilmodell	Årsmod	Motortyp	Best nr	Pris/st
Amazon, 140/160	62-75	B18/20/30	1266 286-2*)	34:50
200, 700	75—	B19—B230	1266 286-2*)	34:50
Diesel	79—	D24 Excl Turbo	1257 492-7	70:-
	79—	D24 Turbo	1328 162-1	86:50
300	76-84	B14	1266 286-2	34:50
	85—	B14	3287 999-1	41:50
300	81—	B19/B200	1266 286-2	34:50

Oljefilteravdragare finner du på sid 170.

TILLÄGGSSATS FÖR 4000-MILS SERVICE

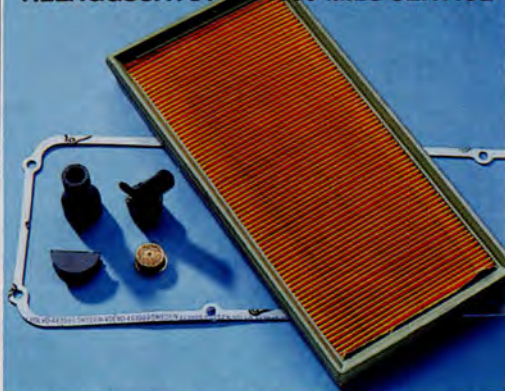

TILLÄGGSSATS FÖR 4000-MILS SERVICE

Med denna sats samt ordinarie 1000-mils sats täcker du in samtliga delar som ingår i serviceprogrammet för 4000-mils service. I satsen ingår tätning, filterinsats, flamskydd, packning, nippel och slang.

Bilmodell	Årsmod	Motortyp	Anm	Best nr	Pris/sats
200, 300	81-84	B19/21/23A	Tillägg 4000 mil	274 035-5	141:-

OLJEPUMP

Volvo Original Oljepump är av kugghjulstyp och pumpar all olja genom oljefiltret ut i smörjsystemet, s k fullödessystem.

"Sliten oljepump medför lågt oljetryck och därmed risk för snabb nerslitning av motorn".

Bilmodell	Årsmod	Motortyp	Best nr	Pris/st
PV, Amazon 140	62-74	B18/20	1218 706-8	399:-
200	75-76	B20	1218 706-8	399:-
	75-80	B19/21	1219 946-9	590:-
200	81-	B21/23/200/230	1276 336-3	640:-

KOPPARBRICKA

Bilmodell	Motortyp	Best nr	Pris/st
PV, Amazon, 140, 160, 200, 700	B18—30, B200/230	18 818-5	2:70
200, 700	B27/28	11 996-6	2:70
200, 700 Diesel	D24	1257 382-0	2:70
300	B14/19, B200	3101 185-1	2:70



BRÄNSLEPUMP

Volvo Original Bränslepump ger rätt tryck och bränslemängd till förgasare. Två packningar åtgår vid montering, dessa beställs separat.

"För högt tryck ger flödande förgasare, speciellt vid tomgång".

Bilmodell	Årsmod	Motortyp	Anm	Best nr	Pris/st
PV, Amazon, 140, 200,	62—76	B18/20		1336 184-5	148:-
			packning	61 830-6	4:40
200, 300, 700	75—	B19/21/23A B200K/ B230A		1336 185-2	148:-
			packning	463 392-1	2:50

FÖRGASARMEMBRAN

Förgasarmembranet kan stjäla bensin. Om du har en liten skada på förgasarens membran visar bilen samma symptom som vid tändningsfel. Kolla alltså förgasaren.

Är membranet skadat så byt. Gör-Det-Själv handboken hjälper dig, se sid 127.

Bilmodell	Årsmod	Motortyp	Anm	Best nr	Pris/st
Amazon	67—	B18/20	Z—S	237 666-3	36:-
140/160	67—	B18/20	Z—S	237 666-3	36:-
200, 700	75—84	B19/20/21	Z—S	237 666-3	36:-
200, 700	81—	B23/230A	DWG	237 766-1	49:50

FÖRGASARMEMBRAN

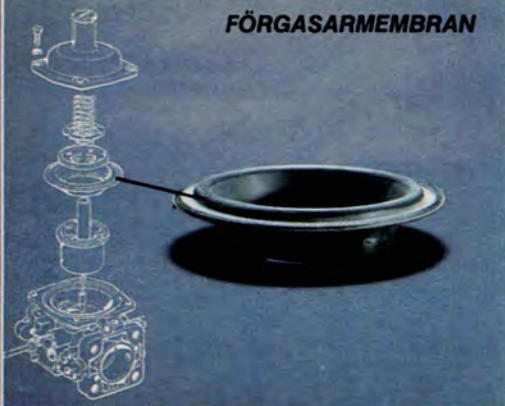

BRÄNSLESLANG

Armerad bränsleslang med god ozon-beständighet, vilket innebär lång hållbarhet utan risk för sprickbildning. Vid montering åtgår två slangklämmor.

Bilmodell	Placering	Best nr	Pris/1 m
Alla modeller (utom 340)	Före bränslepump	1266 500-6*)	32:50
	Efter bränslepump	1266 870-3**)	29:-
			Pris/st
	*) slangklammer 12 mm	945 652-6	1:90
	***) slangklammer 10 mm	945 650-0	1:90



**KATALOGHANDLA MED
PERSONLIG SERVICE I**

VOLVO BUTIKEN



NYHET!

Volvo kan nu erbjuda lösa luftfilterinsatser till 140, 240 -78. Sortimentet Volvo presenterar består av öppningsbara komplettfilter (se tabell nästa sida), lösa insatsfilter och lösa bottenlock. Vi rekommenderar att köpa ett nytt öppningsbart luftfilter som genom produktionsförändringar har gjorts möjligt att enkelt tas isär. Nästa gång du byter filter behöver du bara köpa ett löst insatsfilter.

OBS! Vår tidigare rekommendation om byte av filter var 40.000 km kvarstår även vid byte av löst insatsfilter.

Volvos bedömning kvarstår dock att man **inte** kan bryta upp äldre utförande av luftfilter.

INSATSFILTER 140/240

Årsmod	Motortyp	Anm	Best nr	Pris/st
69-76	B20A	Passar 1277 775-1, 1277 776-9	1277 747-0	37:50
75-78	B21A	Passar 1277 777-7, 1277 778-5	1277 748-8	47:-

LÖST LOCK FÖR ÖPPNINGSBART LUFTFILTER

Årsmod	Motortyp	Anm	Best nr	Pris/st
69-76	B20A	Passar 1277 775-1	1277 779-3	26:-
69-76	B20A	Passar 1277 776-9	1277 780-1	26:-
75-78	B21A	Passar 1277 777-7	1277 781-9	31:-
75-78	B21A	Passar 1277 778-5	1277 782-7	31:-

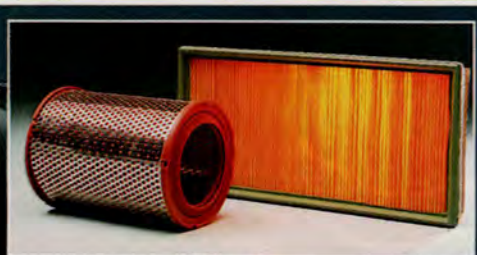

LUFTFILTER

Stor pappersyta och rätt filtreringsgrad möjliggör långt bytesintervall. Volvo luftfilter har normalt en livslängd av 40.000 km, vilket är dubbelt mot de flesta konkurrenter. Ger låg milkostnad.

Smidig gummitätning med rätt dimensioner förhindrar läckage.

Hög reningsgrad garanterar minimalt motorslitage.

Filterpapper som är resistent mot olja, bensin och vatten.

Inoljade plastförpackade filter för att förhindra uttorkning.

LUFTFILTER

Bilmod.	Årsmod	Motortyp	Anm	Best nr	Pris/st
Amazon	62—66	B18A		669 893-0	126:-
	67—68	B18A1)		679 260-0	114:-
	67—68	B18A2)		679 261-8	114:-
	69—70	B20A3)	Plåt	684 663-8	114:-
	69—70	B20A4)	3-hål	1277 775-1*)	86:50
140	67—68	B18A1)		679 260-0	114:-
	67—68	B18A2)		679 261-8	114:-
	69—74	B20A4)	3-hål	1277 775-1*)	86:50
	71—73	B20A3)	Plåt	684 663-8	114:-
	74—	B20A3)	4-hål	1277 776-9*)	86:50
200	75—76	B20A3)	4-hål	1277 776-9*	86:50
	75—76	B20A4)	3-hål	1277 775-1*)	86:50
	75—78	B19/21A3)		1277 778-5*)	114:-
	75—78	B19/21A4)		1277 777-7*)	114:-
	79—	B19-230A	Insats	463 505-8	71:-
	75—	B19-230E	Insats	463 505-8	71:-
	81—	B21ET	Insats	1276 825-5	146:-
Diesel	79—	D20/24	Insats	1328 047-4	89:50
300	76—80	B14	Insats	3100 127-4	93:-
	81—	B14	Insats	3287 936-3	74:50
	81—	B19A, 200K	Insats	463 505-8	71:-
	81—	B19/200E	Insats	1276 825-5	146:-
	700	82—	B23E, B28s)	Insats	1276 389-2
84—		B23E, B230A, E6)	Insats	1336 397-3	85:-
82—		B23/230ET	Insats	1257 546-0	82:50
Diesel		82—	D24, D24 Turbo	Insats	1257 546-0

- 1) utan vevhusventilation *) Komplettt öppningsbart luftfilter
 2) med vevhusventilation
 3) med SU-förgasare
 4) med Zenit-Stromberg förgasare
 5) B23E ch —49053
 6) B23E ch 49054—



3) SU

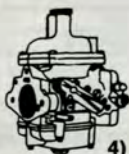

4) Zenit-Stromberg



**VOLVOKORTET
ÄR LADDAT MED
6000:-**

Läs på sidorna 186-187



AVGASSYSTEM

Bästa körekonomi får du med ett Volvo Original Avgassystem. Ett system som håller måttet i alla avseenden, både vad gäller materialkvalitet, konstruktion och passform. Volvos avgassystem har utvecklats för att garantera god genomströmning, effektiv ljuddämpning och låg bränsleförbrukning, d v s ge bilen bästa möjliga prestanda och god totalekonomi.

Volvo Original avgassystem i olika material? ALUMINISERAT eller system i ALUZINK är frågan om livslängd och komfort i förhållande till pris.

AVGASSATSER (halvsatser)

med upphängningsdetaljer, men utan främre rör.

Modell/Årsmod	Motortyp	Anm	Best nr	Pris/sats
Amazon 67-70	B18/20	Kolstål	273 784-9 ¹⁾	385:-
140 67-73	B18/20	Kolstål	273 729-4	307:-
(ej E)	B20E	Kolstål	273 860-7 ²⁾	393:-
140/200 74-76	B20A	Alumi/Kolstål	273 646-0	359:-
200 76-78	B19A	Alumi/Kolstål	273 646-0	359:-
200 75-80	B21	Aluzink	274 034-8	373:-
200 75-80	B21	Aluminiserat + Adapter	273 989-4 274 018-1	515:- 29:50
200 81—	B21-230	Aluminiserat	273 989-4	515:-
200 Turbo	B21ET	Aluminiserat	274 121-3	1.350:-
200 Diesel	D24	Aluminiserat	273 989-4	515:-
200 76—	B27/28	Aluminiserat	273 989-4	515:-
343/345 —84	B14	Aluzink/Kolstål	274 016-5	386:-
343/345 76—	B14	Aluminiserat	274 114-8	635:-
344 83—	B14	Aluminiserat	274 116-3	635:-
343/345 —84	B19A	Alumi/Kolstål	273 918-3	495:-

1) Passar ej Kombi

2) *Två-tums system* som kan monteras på B20A- och B-motorer om främre rör (684 198-5) monteras.

LONG LIFE (halvsats)

Long Life avgassystem är en utveckling av vårt aluminiserade system där vi har tagit vara på det bästa, för att sedan ytterligare förstärka med rosttrög plåt på dom mest utsatta punkterna. Long Life avgassystem levereras komplett i halvsats exkl. främre rör men med upphängningsdetaljer och monteringsanvisning.

"För dig som tänker behålla bilen ett antal år är Long Life avgassystem det mest ekonomiska alternativet."

LONG LIFE

Levereras i komplett sats exkl. främre rör.*)

Bilmodell	Årsmod	Motortyp	Best nr	Pris/sats
200 ^{3) 4)}	75—	B21/23A, E, D24, B200/230A, E, K	274 078-5	795:-
200	76—	B27/28	274 078-5	795:-
700 ⁵⁾	83—	B23-230A, E	274 079-3	1.735:-

3) Passar ej 200-modellerna 1975-76 med automatlåda.

4) 200 1975-80 kompletteras med adapter 274 018-1. Pris 29:50
Om inte främre rör byts (se nedan)

5) Exkl. Diesel

*) Long Life främre rör 1357 066-8 exkl. D24, B27/28. Pris 415:-



**KATALOGHANDLA MED
PERSONLIG SERVICE I**

VOLVO BUTIKEN



VATTENPUMP

Oljud från vattenpumpen är ett säkert tecken på kommande läckage eller haveri. Byt ut pumpen innan den går sönder, så slipper du bekymmer. Följ du bara Gör-Det-Själv anvisningen som medföljer är det ett enkelt jobb.

A VATTENPUMPSATS

Nedan upptagna vattenpumpar levereras i sats med erforderliga packningar och tätningar.

Bilmodell	Årsmod	Motortyp	Anm	Best nr	Pris/sats
PV, Amazon 140	62-74	B18/20		275 621-1	179:-
200	75-76	B20		275 616-1	200:-
	75-84	B19/21/23		275 619-5	295:-
300	81-83	B19A	Ej E	275 619-5	295:-

B KYLARSLANG

Kolla kylarslangarna då och då. Spruckna slangar eller otäta fästen är vanliga orsaker till läckage i kylsystemet. Volvo Original kylarslangar är armerade för lång livslängd och med exakt passform.

Bilmodell	Årsmod	Motortyp	Plac	Best nr	Pris/st
Amazon	62-66	B18	Övre Nedre	273 189-1 273 189-1	51:- 51:-
med slutet kylsystem	67-70	B18/20	Övre Nedre	273 190-9 273 191-7	51:- 69:-
140	67-78	B18	Övre Nedre	273 190-9 273 191-7	51:- 69:-
	69-70	B20	Övre Nedre	273 193-3 273 194-1	74:50 59:50
	71-74 1971 72-74	B20	Övre Nedre Nedre	273 236-0 273 237-8 273 279-0	74:- 54:50 59:50
200	75-76	B20	Övre Nedre	460 617-4 460 618-2	71:50 71:50
	75-	B19/21/23 200/230	Övre Nedre	1219 990-7 463 306-1	65:50 64:-
300	76-81	B14	Övre Nedre	3290 771-9 3290 770-1	65:50 58:50
	81-84	B19	Övre Nedre	3293 561-1 3293 560-3	65:- 64:-

C TERMOSTAT

Levereras med gummitätning.

Om temperaturmätaren visar att motorn har onormalt låg eller hög temperatur finns felet otast i termostaten.

Bilmodell	Årsmod	Motortyp	Anm	Best nr	Pris/st
PV, Amazon, 140/160	62-74	B18-30	82° 87° 92°	273 342-6 273 458-0 273 277-4	44:- 44:- 44:-
200	75-76	B20	87° 92°	273 458-0 273 277-4	44:- 44:-
200, 700	75-	B19/21/23 200/230	87° 92°	273 459-8 273 307-9	44:- 44:-
200, 700	79-	D24	87°	273 728-6	130:-
200, 700	75-	B27/28	87° 92°	273 480-4 273 364-0	102:- 102:-
300	76-	B14	89° 92°	3267 235-4 3293 501-7	43:50 43:50
300	81-84	B19	92°	273 307-9	44:-
300	85-	B200	87° 92°	273 459-8 273 307-9	44:- 44:-

D FLÄKTREM LONG LIFE

Ha alltid en extra fläktrem i bilen. Går fläktremmen av är du ställd.

Bilmodell	Årsmod	Motortyp	Anm	Best nr	Pris/sats
PV, Amazon, 140	62-76	B18/20		966 905-2	29:50
200	75-76	B20		966 905-2	29:50
	75-76	B19/21	1 rem	966 908-6	31:-
	75-84	B19/21/23	2 remmar	968 425-9	68:-
	85-	B200/230	2 remmar	966 964-9	68:-
200	75-	B27/28	2 1125mm 2 1100mm	966 980-5 966 978-9	77:- 77:-
200 Diesel	79-	D24	Ej AC	966 968-0	73:50
300	76-81	B14		3290 730-5	40:50
	82-	B14		3298 673-9	48:-
	81-	B19/200		968 425-9	68:-
700	85-	B200K, 230A		966 964-9	68:-
	85-	B200, 230E		968 425-9	68:-
	82-	B27/28		966 978-9	77:-



TÄND PÅ VOLVO ORIGINAL

Tändsystemet är ett samverkande system av komponenter som testats fram tillsammans. Man måste se tändsystemet som en komplett kedja. Om man byter ut en enda komponent i kedjan av originaldelar innebär detta att tändproblem lätt kan uppstå. Alla i tändsystemet ingående komponenter måste vara anpassade till varandra. Genom tester har vi fått fram vilka delar som bäst lämpar sig att monteras i Volvos olika bilmodeller.

A TÄNDPOLE

Volvo Original tändspole är rätt anpassad till din Volvos tändsystem.

Bilmodell	Årsmod	Motortyp	Anm	Best nr	Pris/st
Amazon, 140, 200	67-78 71-78	B18-B21 E-motorer	Ej E	35 254-2 1219 230-8	148:- 148:-
200	79-84	B21/B23		1219 230-8	148:-
300	76-84 81-84	B14 B19A		3294 064-5 1219 230-8	151:- 148:-

B TÄNDKABELSATS

Tändningsfel orsakas ofta av nersmutsade och spruckna tändkablar och gummiskydd samt korroderade anslutningar. Kontrollera därför tändkablar på varje gång du byter tändstift. Rengör kablar, och besiktiga samtidigt kablar att dom är hela, vid misstanke om fel byt alla kablar. Om inte är risken stor att kabeln du sätter dit har ett helt annat motstånd och därigenom får du ojämn gång på motorn, onormal förslitning av andra komponenter samt kraftiga störningar på din och andras radio. Volvo rekommenderar att kablar byts vid intervaller om 5000 - 7000 mil.

Volvo Original tändkabelsets ger:

- bättre bränsleekonomi
- säker kallstart under alla förhållanden
- motsvarar lagkraven för radioavstörning

TÄNDKABELSATS

Bilmodell	Årsmod	Motortyp	Anm	Best nr	Pris/sats
PV, Amazon, 140	62-76	B18/B20		275 661-7	135:-
200	76-77	B20		275 661-7	135:-
	75-80	B19/21		275 684-9	238:-
	81-84	B21/23	Ej turbo	275 685-6	238:-
300	76-81	B14		3292 876-4	109:-
	82-84	B14		3287 152-7	121:-
300	81-84	B19		275 685-6	238:-

C TÄNDSTIFTSATS 4 alt 6 st

VOLVO PLUS TÄNDSTIFT har kopparkärna i mittelektroden och längre isolatorfot

- vilket gör att motorn snabbt uppnår rätt arbetstemperatur (kort chokekörning)
- och ger rätt anpassning vid olika körsätt t ex i skiftning mellan stads- och landsvägskörning.

Bilmodell	Årsmod	Motortyp	Anm	Best nr	Pris
PV, Amazon, 140	62-74	B18/20A		271 412-9	40:50
	62-74	B18/20B, D		271 411-1	40:50
	71-74	B20E		271 410-3	40:50
160	69-	B30A		271 414-5	61:-
	73-	B30E		271 413-7	61:-
200, 700	75-76	B20A		271 412-9	40:50
	75-	B19/21/23/ 200/230A		273 597-5	40:50
	75-	B21E/ET		273 596-7	40:50
	80-	B23E/230E		273 596-7	40:50
200, 700	75-	B27/28		273 599-1	114:-
300	76-79	B14	CVT	271 412-9	40:50
	79-	B14	Manuell	273 597-5	40:50
	81-	B19A/200K		273 597-5	40:50
	81-	B19E/200E		273 596-7	40:50

G



D



F



E



TÄNDSYSTEM

Ett dåligt underhållet tändsystem är ofta anledningen till att motorn är svårstartad eller går illa. Det kan bero på dåliga tändstift, brända brytarspetsar eller defekt kondensator. Det kan även vara gamla och spruckna tändkablar eller fördelarlock där fukt kan ställa till stora problem. Tändsystemets kondition påverkar även bränsleförbrukningen. Är tändinställningen för hög "spikar" motorn, är den för låg minskar motoreffekten. Såväl för hög som för låg tändinställning påverkar bensinförbrukningen negativt.

D BRYTARSPETS

Byt genast brända eller ojämna brytarkontakter. Kontrollera var tusende mil. Är kontaktarna blåfärgade så byt även kondensatorn.

Bilmodell	Årsmo	Motortyp	Best nr	Pris/st
PV, Amazon, 140	62-68	B18A	238 859-3	19:80
	62-64	B18B,D	238 859-3	19:80
	65-68	B18B,D	240 149-5	24:70
	69-74	B20A,D	241 652-7	21:-
	69-74	B20B	1306 169-2	21:-
	71-73	B20E	1306 169-2	21:-
	1974	B20E	241 652-7	21:-
200	75-76	B20A	241 652-7	21:-
	75-84	B19/21/23A	1306 169-2	21:-
300	76-84	B14	3100 134-0	29:-
	81-84	B19A	1306 169-2	21:-

E ROTOR

Slitna eller brända kontaktytor på rotorn ger ojämn gång. Rotorn bör bytas samtidigt med fördelarlocket.

Bilmodell	Årsmo	Motortyp	Best nr	Pris/st
PV, Amazon, 140	65-74	B18/20	243 903-2	28:50
200	75-84	B19/20/21/23	243 903-2	28:50
340	76-84	B14	284 509-7	30:-
340/360	81-84	B19	243 903-2	28:50

F KONDENSATOR

Kondensatorn är en mycket viktig detalj i tändsystemet. Den sørjer för att gnistan blir den rätta.

Bilmodell	Årsmo	Motortyp	Best nr	Pris/st
PV, Amazon, 140	62-68	B18A, B	241 397-9	28:50
	69-74	B20A, B	241 650-1	28:50
	71-73	B20E	243 013-0	28:50
	1974	B20E	243 795-2	40:50
		B20E	243 795-2	40:50
200	75-76	B20A	243 795-2	40:50
	75-78	B19/21A	243 800-0	40:50
	79-84	B19/21/23A	1306 223-7	31:50
300	76-84	B14	3277 441-6	44:50
340/360	81-84	B19A	1306 223-7	31:50

G FÖRDELARLOCK

Fukt är tändsystemets värsta fiende. Volvos fördelarlock har ett speciellt lackskikt som skyddar mot kondens. Byter du fördelarlock så byt rotorn samtidigt. Lock och rotor har nämligen samma förslitningsgrad.

Bilmodell	Årsmo	Motortyp	Best nr	Pris/st
PV, Amazon, 140	62-74 71-73 1974	B18/20A,B,D	1277 720-7 ¹⁾	58:-
		B20E	870 690-5	52:-
		B20E	870 690-5	52:-
		B20E	243 797-8	52:-
200, 700	75-	B19/20/21/23, B200/230A,E,K	243 797-8	52:-
300	76-79 80-84 81-	B14	3277 442-4	81:50
		B14	3277 417-6	71:50
		B19/200	243 797-8	52:-

1) Fördelarlock med ett uttag i nedkant för vissa B18-motorer.



VINDRUTETORKARBLAD

Volvo Original torkarblad har ett absolut jämnt anläggningstryck, vilket ger en perfekt svepning av rutan.

Bilmodell	Årsmod	Anm	Best nr	Pris/st
Amazon	62-70		673 190-5	44:-
140/160	67-75		273 811-0	32:-
200	75-ch 85	244 ch 139677 245 ch 654680	273 811-0	32:-
200	85 ch-	244 ch 139678- 245 ch 654681-	1372 029-7	34:-
343 -ch 322681	76 -ch 77	SWF	3269 125-5	73:50
343 -ch 610914	ch77-ch82	Trico	273 766-6	60:50
300 -ch 70999	ch82-ch82		3297 732-4	66:-
340 ch 71000-	83-		3201 897-0	66:-
360	85-		3206 944-5	65:-
700	82-		1325 698-7	65:50



BAKRE TORKARBLAD 145, 245/265, 700HG

"Sikt är säkerhet! Även bakåt".

Bilmodell	Årsmodell	Best nr	Pris/st
145, 245/265	68-	274 065-2	39:-
700 HG	86-	1358 009-7	54:50



STRÅLKASTARTORKARE

A OMBYGGNADSSATS för 200 75-78

Innehållande torkarm och torkarblad för strålkastare. Modifierat utförande.

Bilmodell	Årsmod	Anm	Best nr	Pris/sida
200, DL, GL	75-78	Kan ersätta Bosch och E-lux utförande	273 577-7	103:-
		Ersättn. torkarblad	1254 571-1	34:50



B STRÅLKASTARTORKARBLAD

Lika ofta som du byter torkarblad till vindrutan, lika ofta bör du kontrollera torkarbladen till strålkastarna. "Det är lika viktigt att synas som att se!"

Bilmodell	Årsmod	Anm	Best nr	Pris/st
200L, DL, GL	75-78	Bosch 1) Elektrolux 2)	1203 643-0 1254 571-1	36:50 34:50
200DL	79-80		1246 328-7	55:50
200GL, GLE	79-80		1247 326-0	56:-
200 alla	81-		1247 326-0	56:-
300	76-78		3269 271-7	40:-
300	1979		1325 545-0	58:50
300	80-81		3278 216-1	44:-
300	82-		1325 545-0	58:50
700	82-		1325 545-0	58:50



BLINKRELÄ

Rätt avstämt för att passa in i din Volvos elsystem. Volvos blinkrelä ger rätt ljusstyrka till blinkerslamporna.

Bilmodell	Årsmod	Motortyp	Anm	Best nr	Pris/st
Amazon	64—68 69—70	B18 B20		667 407-1 686 452-4	50:- 96:-
140	67—68	B18	1)	667 407-1	50:-
140/160	69—71	B20		686 452-4	96:-
140/160	72—73		2)	1210 123-4	96:-
140/160	1974		2)	1210 124-2	96:-
200, 700	75—	B19-230		1259 615-1	126:-

1) Utan varningsblinkers 2) Med varningsblinkers



SÄKRINGSSATS

Ligger förpackad i praktisk öppnings- och återförslutningsbart knäppblistert för säker förvaring i handskfacket. Innehåller säkringar i olika amp.

Bilmodell	Best nr	Pris/sats
Amazon, 140/160, 200, 300	273 598-3	11:50
700	270 162-1	19:80

HEL- OCH HALVLJUSRELÄ

Bilmodell	Årsmod	Best nr	Pris/st
140/160, 200	67—	1307 991-8	99:-

OLJETRYCKSGIVARE

Bilmodell	Årsmod	Motortyp	Best nr	Pris/st
PV, Amazon, 140/160/200	62-84	B18-30 *)	1606 877-7	39:-

*) Exkl 6 cyl och diesel

TEMPERATURGIVARE

Bilmodell	Årsmod	Motortyp	Best nr	Pris/st
140/160	67—72 73—74	B18/20/30 B20/30	679 852-4 460 191-0	103:- 103:-
200	75—	B19-230 1)	460 191-0	103:-

1) Exkl. 6-cyl och diesel

BROMSLJUSKONTAKT

Bilmodell	Årsmod	Motortyp	Anm	Best nr	Pris/st
Amazon	62—68 69—70	B18 B20	1-krets 2-krets	1501 091-1 679 364-0	54:50 65:-
140/160, 200, 700	67—	B18-230		679 364-0	65:-





STRÅLKASTARINSATS

Oslagbara argument för Volvo Original ljusinsatser!

Motståndskraftiga mot korrosion, klarar högt ställda krav på täthet och perfekt ljusbild. Elförzinkad ut- och insida, aluminiserad insida med skyddsbeläggning.

*Amazon och 140-ägare med gamla asymmetriska insatser — byt till H4 för ökad säkerhet.

— Längre och bredare siktsträcka.

— Vitare ljussken.

Bilmodell	Årsmod	Placering	Best nr	Pris/st
Amazon, 140	62-74	Kan med fördel monteras istället för asymmetriska insatser	1212 963-1*)	90:-
160, 200 L DL, GL	75-78	Vä/Hö	1215 281-5	106:-
200 DL	79-80	Vänster	1235 679-6	500:-
	79-80	Höger	1235 680-4	500:-
200 GL, GLE	79-80	Vänster	1258 202-9	525:-
	79-80	Höger	1258 203-7	525:-

MONTERINGSDETALJER 140

Justerskruv, fjäder och hållare för strålkastare på 140-serien.

Bilmodell	Årsmod	Benämning	Best nr	Pris/st
140	67-70	Justerskruv	676 111-8	14:80
		Fjäder	676 109-2	6:40
	71-74	Justerskruv	676 111-8*)	14:80
		Hållare	681 923-9*)	10:60

*) Aktuell pris får du i VOLVO-BUTIKEN



STRÅLKASTARGLAS

Bilmodell	Årsmod	Motortyp	Anm	Best nr	Pris/st
200	81—	B21-230	Vä	1312 058-9	270:-
			Hö	1312 059-7	270:-
300	76—81	B14/19	Vä	3277 074-5	325:-
			Hö	3277 075-2	325:-
300	82—	B14-200	Vä	3285 604-9	227:-
			Hö	3285 605-6	227:-
700	82—	B23-230	Vä	1321 653-6	291:-
			Hö	1321 654-4	291:-



Glödlampset

Bilmodell	Årsmod	Anm	Best nr	Pris/st
Amazon, 140/160	62—74	H4	271 401-2	68:50
200	75—	H4	404-6	78:-
300	76—	H4	403-8	82:50
700	82—	H4	271 405-3	96:-

H4-GLÖDLAMPA 60/55 W

Bilmodell	Passar	Best nr	Pris/st
Amazon, 140	med H4 insats	963 187-0	*)
Alla mod.		963 187-0	*)

GLÖDLAMPOR
BLINKERS

Volvo erbjuder ett billampssortiment av synnerligen hög kvalitet. Lamporna levereras i förpackning om två lampor, då man alltid bör byta båda lamporna samtidigt för att slippa variationer i ljusstyrka. Volvo erbjuder nu även den unika Longlife lampan med tre gånger så lång brinntid, jämfört med en normallampa. Den längre livslängden har uppnåtts genom att man tillsatt kryptongas i lampan.



Bilmodell	Årsmod	Bild nr	Benämning	Plac	Best nr	Pris/st
Amazon	62—70	1	Sarg	Vä Hö	666 769-5 666 770-3	95:- 95:-
		2	Glas	Vä Hö	668 911-1 668 912-9	83:50 83:50
		3	Reflektor	Vä Hö	666 773-7 666 774-5	103:- 103:-
140	67—72	4	Glas	Vä Hö	676 307-2 676 308-0	66:- 66:-
		5	Sarg	Vä Hö	681 164-0 681 165-7	54:50 54:50
		6	Blinklykta	Vä Hö	681 156-6 681 157-4	249:- 249:-
	73—74	7	Glas	Vä Hö	1212 789-0 1212 790-8	138:- 138:-
		8	Blinklykta	Vä Hö	1210 193-7 1210 194-5	314:- 314:-
		200	75—80	9	Glas HELLA 1)	Vä Hö
10	Glas CIBE 2)			Vä Hö	1215 710-3 1215 711-1	144:- 144:-
200	81—		Glas	Hö	1307 453-9	169:-
					1307 454-7	169:-

1) Två skruvhål, 2) Tre skruvhål

Bilmodell	Årsmod	Parkeringsljus	Bakljus	Stoppljus	Nummerbelysning	Blinkers FRAM	Blinkers BAK	Innerbelysning	Backljus
Amazon	Alla	273 555-3	273 557-9	273 557-9	273 554-6	273 556-1	273 556-1	271 406-1	273 556-1
140	67—71	273 554-6	273 555-3	273 556-1	273 554-6	273 556-1	273 556-1	271 406-1	273 556-1
140	72—	273 554-6	273 557-9	273 557-9	273 554-6	273 556-1	273 556-1	271 406-1	273 556-1
140	73—74	273 555-3	273 555-3	273 556-1	273 554-6	273 556-1	273 556-1	271 406-1	273 556-1
160	69—71	273 555-3	273 555-3	273 556-1	273 554-6	273 556-1	273 556-1	271 406-1	273 556-1
160	72	273 555-3	273 557-9	273 557-9	273 554-6	273 556-1	273 556-1	271 406-1	273 556-1
160	73—74	273 555-3	273 555-3	273 556-1	273 554-6	273 556-1	273 556-1	271 406-1	273 556-1
200	75—78	273 557-9	273 555-3	273 556-1	273 554-6	273 556-1	273 556-1	271 406-1	273 556-1
200 4/dörr	79—	273 557-9	273 555-3	273 556-1	271 407-9	273 556-1	273 556-1	271 406-1	273 556-1
200 5/dörr	79—	273 557-9	273 557-9	273 556-1	273 554-6	273 556-1	273 556-1	271 406-1	273 556-1
260	75—	273 557-9	273 555-3	273 556-1	273 554-6	273 556-1	273 556-1	271 406-1	273 556-1
300	76—	271 407-9	273 555-3	273 557-9	271 408-7	273 556-1	273 556-1	273 554-6	273 556-1
700	82—	273 557-9	273 555-3	273 556-1	271 407-9	273 556-1	273 556-1	271 406-1	273 556-1

Best nr	Socket	Volt	Watt	Anm	Pris/sats
271 406-1	SV 8,5	12	10		16:70
271 407-9	BA 9S	12	4		11:50
271 408-7	BA 15S	12	10		11:60
273 554-6	SV 8,5	12	5	LongLife	14:20
273 555-3	BA 15S	12	5	LongLife	10:70
273 556-1	BA 15S	12	21	LongLife	23:50
273 557-9	BAY 15d	12	21/5	LongLife	24:70



KOPPLINGSSATS

Slirar eller higger kopplingen, är någon av kopplingsdelarna utsliten och det är dags för åtgärd. Det mest ekonomiska för dig på sikt är då att byta hela satsen, tryckplatta, centrum och lager. Det lönar sig inte att bara byta en av delarna för alla har gått lika långt och är följdaktligen lika slitna. Byter du allt slipper du göra om jobbet med att byta den del du från början sparat in. Kontrollera så det inte läcker in olja från växellådan till ingående axeln. Om så är fallet behövs du byta packbox och packning, vilka du här kan beställa separat (se tabell). Kontrollera även kopplingsväjern. Bör bytas om den känns trög eller ser slitna ut (fransar sig).

Bilmodell	Årsmod	Motortyp	Benämning	Best nr	Pris/st
PV, Amazon 140, 200	62-78	B18-21	KOPPLINGSSATS Tryckplatta Lamellcentrum Utrampningslager	273 633-8	435:-
			TÄTNINGAR 1)		
			Packbox	191 685-7	21:-
			Packning	380 914-2	6:40
200 ej diesel, turbo	79-	B21-230*)	KOPPLINGSSATS	273 984-5	495:-
300 ej CVT	79-	B14	KOPPLINGSSATS	273 767-4	620:-
300	81-83	B19	KOPPLINGSSATS	274 058-7	605:-
300	84-	B19/200	KOPPLINGSSATS	274 059-5	630:-

1) Endast för M40 vx-låda

*) Exkl 6-cyl och diesel samt M47 vx-låda

GÖR-DET-SJÄLV handboken hjälper dig med monteringsanvisningar m m. GDS-handbok finns för Amazon, 140 och 240. (Se beställningsnr på sid 127).

KOPPLINGSWIRE

Bilmodell	Årsmod	Motortyp	Best nr	Pris/st
Amazon	69-70	B20	1206 205-5	102:-
140	67-74	B18/B20	1206 205-5	102:-
200	75-	B19-230 *)	1228 912-0	120:-

*) Exkl 6-cyl och diesel

STÖDLAGER

För kardanaxel. När du byter stödlager, bör även ny lagerhållare monteras.

Bilmodell	Årsmod	Motortyp	Anm	Best nr	Pris/st
Amazon, 140	67-74	B18/20	Ej E	181 549-7	103:-
140/160	69-75	B20E, B30		183 265-8	175:-
200, 700	75-	B19-230	∅44,5 mm ₁ ∅50,8 mm ₂	181 549-7 183 265-8	103:- 175:-

1) Kardanaxel 1140, främre rör D = 44,5 mm

2) Kardanaxel 1310, främre rör D = 50,8 mm

STÖDLAGERHÅLLARE

För stödlager/kardanaxel. När du byter stödlagerhållare bör även nytt stödlager monteras.

Bilmodell	Årsmod	Motortyp	Anm	Best nr	Pris/st
Amazon	67-70	B18/B20		675 367-7	44:-
140	67-69 70-74	B18/B20 B20A, B		675 367-7 686 352-6*)	44:- 66:-
140, 160	70-73 74-75	B20E/B30 B20E/B30		686 668-5*) 1221 635-4*)	102:- 102:-
200	75-	B19-230	∅44,5 mm ∅50,8 mm	686 352-6*) 1221 635-4*)	66:- 102:-
200	75-	B27/B28		1221 635-4*)	102:-

*) Tillkommer fjäder, bricka, damask

Bricka, fjäder och damask för lagerhållare till 140/160 70-	240/260	—84	Pris/st
Bricka			682 707-5
Fjäder			683 537-5
Damask ∅ 44,5 mm			1206 096-8
Damask ∅ 50,8 mm			1206 097-6



AXELKORS (Knutkors)

Hörs ett klickande ljud just när du sätter bilen i rörelse, kan det bero på att det är glapp i kardanaxelns axelkors. När korsen blir slitna förorsakar de kraftiga vibrationer i kraftöverföringen. Då måste de bytas. Det jobbet kan du klara själv med hjälp av GÖR-DET-SJÄLV handboken.

Bilmodell	Årsmod	Motortyp	Placering	Best nr	Pris/st
Amazon, 140	67-73	B18/20 (ej E)	Främre Mitten Bakre	1217 606-1 1217 606-1 1217 606-1	44:50 44:50 44:50
140 (∅ 44,5 240 axel)	1974 75-84	B20A B19-23A	Främre Mitten Bakre	1217 606-1 1217 606-1 1209 814-1	44:50 44:50 90:-
140 160	1974 69-	B20E B30	Främre Mitten Bakre	1220 786-6 1220 786-6 1220 786-6	121:- 121:- 121:-
240 (∅ 50,8 axel)	75-84	B21E, 23A/E, D24	Främre Mitten Bakre	1220 786-6 1220 786-6 1220 786-6	121:- 121:- 121:-
260	76-	B27/28			

BULTSATS FÖR AXELKORS

Vid byte av axelkors bör även bultarna bytas. Levereras i sats för ett axelkors.

Benämning	Passar knutkors	Best nr	Pris/sats
Bultsats	1217 606-1	273 202-2	14:80
Bultsats	1209 814-1, 1220 786-6	273 977-9	15:40

TVÄRSTAGSBUSSNING

Tvärstagens bussningar är av vulkaniserad typ monterad i stålhylsor och det krävs därför pressverktyg med exakt passning för att pressa ur och i bussningen.

Bilmodell	Årsmod	Motortyp	Placering	Best nr	Pris/st
Amazon	62—70	B18/20	Vänster Höger	87 033-7 87 033-7	6:70 6:70
140, 160	67—69 70—73 1974 67—74	B18/20	Vänster* Vänster** Vänster	662 797-0 672 226-8 1229 715-6 1330 427-4	61:50 61:50 61:50 61:50
200	75—	B19-230	Vänster Höger	1229 715-6 1330 427-4	61:50 61:50

* Tidigare utförande ** Senare utförande (Konisk bussning)

Vid byte av bärstag och tvärstag kan palling göras under bärramen.

BÄRRAMSBUSSNING

Bärramsbussningarna är formgjutna med "midja" och därför svåra att få ur sina fästen. Du behöver pressverktyg och press eller ett kraftigt skruvstycke. Under inga omständigheter går det att slå ur bussningen.

Bilmodell	Årsmod	Motortyp	Placering	Best nr	Pris/st
Amazon	62—70	B18/20	Främre	662 797-0	61:50
140	67—74	B18/20	Främre Bakre	676 914-5 675 778-5	73:- 61:50
200	75—	B19-230	Främre Bakre	1229 714-9 1229 628-1	61:50 102:-

BÄRSTAGSBUSSNING

Bärstagsbussningarna är formgjutna med "midja" och är mycket svåra att få ur sina fästen. För att kunna klara uppgiften krävs pressverktyg och press eller ett kraftigt skruvstycke. Gummibussningen går alltså ej att "slå" ur, utan måste pressas ur.

Bilmodell	Årsmod	Placering	Best nr	Pris/st
Amazon	62 -ch68	Främre Bakre	672 226-8 672 226-8	61:50 61:50
2-dörr ch 280979 Kombi ch 63039-	ch 68-70	Främre Bakre	678 790-7 678 790-7	61:50 61:50
140	67 -ch68	Främre Bakre	672 226-8 672 226-8	61:50 61:50
142 -ch 2593 144 -ch 38877				
142 ch 2594- 144 ch 38878 145	ch 68-74 67-74	Främre Bakre	678 790-7 678 790-7	61:50 61:50
160	69-74	Främre Bakre	678 790-7 678 790-7	61:50 61:50
200	75-80	Främre Bakre	1272 603-0 1272 603-0	61:50 61:50

DÄMPBAND (Stoppband)

Bilmodell	Årsmodell	Anm	Best nr	Pris/st
Amazon	62-70	Ej kombi	672 251-6	42:-



**KATALOGHANDLA MED
PERSONLIG SERVICE I
VOLVO BUTIKEN**

ASBESTFRIA SKIVBROMSKLOTSAR

Efter långt och metodiskt utvecklingsarbete kan Volvo nu presentera ASBESTFRIA BROMSKLOTSAR som uppfyller Volvos stränga krav på bl a bromsegenskaper.



ASBESTFRIA SKIVBROMSKLOTSAR

Bilmodell	Årsmod	Plac	Märkning	Best nr	Pris/sats
Amazon B18	65—68	Fram		275 849-8*)	90:50
Amazon B20	69—70	Fram		272 867-3)	139:-
140/160, 200	67—	Fram	Girling	272 867-3)	139:-
		Bak	Girling	272 868-1)	109:-
		Fram	Ate	272 869-9)	139:-
		Bak	Ate	272 870-7)	109:-
340	76—79	Fram		3277 570-2*)	158:-
300	80—85	Fram		3287 422-4	296:-
300	86—	Fram		3342 265-0	299:-
700	82—	Fram	Girling	272 871-5	261:-
		Fram	DBA	272 827-7	261:-
		Bak	Ate	272 911-9	154:-

*) Asbesthaltig 1) KAMPANJPRIS

MONTERINGSSATS FÖR BROMSKLOTSAR

Levereras i sats för två hjul, innehållande erforderliga monteringsdetaljer för fyra bromsklotsar.

Bilmodell	Årsmod	Plac	Märkning	Best nr	Pris/sats
Amazon, 140, 160, 200	62—	Fram	Girling	272 691-7	33:50
		Bak	Girling	272 641-2	33:50
	70—74	Fram	Ate	272 638-8	36:50
		Bak	Ate	272 642-0	46:50
		Bak	Ate	272 643-8	36:50
700	82—	Bak	Ate	272 643-8	36:50

BRYT INTE SAMSPELET NÄR DU BYTER BROMSKLOTSAR!

Mängden av detaljer i bromssystemet skall samverka på bråkdelen av en sekund när du trampar på bromspedalen. Enorm kraft släpps loss. Då gäller det att ingen länk i kedjan sviktar.

Volvo lägger ner stor omsorg på att få samspelet att fungera säkert och exakt. Ett nytt bromssystem tar faktiskt tre år att utveckla.

Hela den noggranna anpassningen sätter du ur spel om du byter ut någon av enheterna i bromssystemet mot en del som inte är Volvo Original.

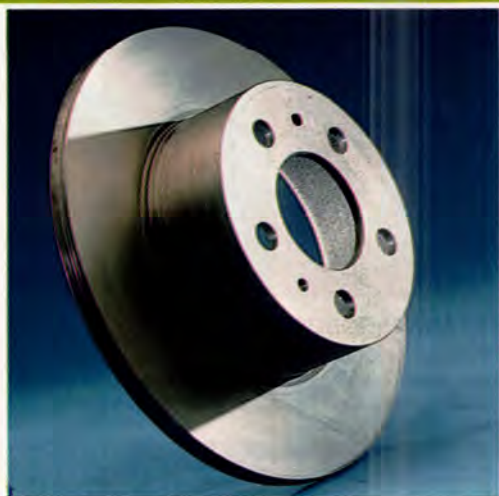

BROMSSKIVA

Bromsskivan omvandlar vid inbromsning rörelseenergi till värme genom friktion mot bromsklotsarna. Volvo anser bromsskivan vara en så viktig del, att den tillverkas i egna fabriker under kontinuerlig kontroll.

"Har du kört för länge med slitna klotisar, kan skivorna behöva bytas ut för att du skall kunna återfå full bromseffekt".

Bilmodell	Årsmod	Plac	Anm	Best nr	Pris/st
Amazon	65—70	Fram		666 525-1	399:-
140	67—74	Fram	(ej E, F)	677 438-4	174:-
		Bak		676 812-1	174:-
200	75—	Fram	(ej ventilerad)	1228 942-7	191:-
		Fram	(ventilerad)	1359 131-8*)	389:-
		Bak		1205 782-4	191:-

*) Exkl. 240/260 1975 Ate ventilerad.



PEDALGUMMI

Pedal gummi för bromspedal. Passar även till kopplingspedal. Det är ur trafik säkerhetssynpunkt viktigt att du byter ut slitna pedalgummin.

Bilmodell	Årsmod	Anm	Best nr	Pris/st
Alla modeller (ej 300)	62—	Man-vxl	1272 021-5	24:70
Alla modeller (ej 300)	67—	Aut-vxl	1272 066-0	31:50

A

A BROMSBACKSATS

Levereras i sats om fyra backar för två hjul (en axel).

"När beläggen tar slut slits trummorna snabbt. Byt backar i tid så spar du på bromstrummorna."

Bilmodell	Årsmodell	Plac	Best nr	Pris/sats
Amazon	61—64	Fram	276 537-8*)	156:-
		Bak	276 538-6*)	156:-
	65—70	Bak	276 539-4*)	156:-

*) Asbesthaltig

BROMSTRUMMA

Volvo Original bromstrumma för Amazon levereras komplett med nav- och inre lagerbana monterad.

Bilmodell	Årsmodell	Plac	Best nr	Pris/st
Amazon	65-70	Bak	673 797-7	520:-

B

B HANDBROMSBACK

Levereras per styck. Fyra backar åtgår per bil. Volvo Originalbromsbackar har limmade bromsbelägg. Till 200, 700 levereras nu asbestfria, se tabell nedan.

Bilmodell, chassinummer	Årsmod	Best nr	Pris/st
140			
142 -ch 259142 utom 258867-258907	67—71	677 530-8	33:50
144 -ch 272837 utom 272425-272437	67—71		
145 -ch 110298 utom 110192-110243	67—71		
142 ch 259143- samt 258867-258907	72—74	1212 193-5	33:50
144 ch 272838- samt 272425-272437	72—74		
145 ch 110299- samt 110192-110243	72—74		
160 -ch 55507	67- ch72	677 530-8	33:50
ch 55508-	ch72-74	1212 193-5	33:50

ASBESTFRIA HANDBROMSBACKAR

Bilmodell	Årsmod	Best nr	Pris/st
200, 700	75—	1330 310-2	39:-

C

C HANDBROMSWIRE

När du inte längre kan justera bromswiren är det nödvändigt att byta till en ny.

Bilmodell	Årsmodell	Antal per bil	Best nr	Pris/st
Amazon	67—70	2	682 921-2	70:50
140	67—69	1	679 472-1	130:-
140/160	1970	1	683 348-7	130:-
140/160	71—74	1	684 586-1	130:-
160, 200	75—	2	1205 743-6	115:-



FRAMHJULSLAGERSATS

Levereras i komplett sats för ett hjul innehållande inner- och ytterlager, lagerfett, erforderliga tätningar och monteringsdetaljer.

Bilmodell	Årsmod	Plac	Best nr	Pris/sats
PV, Amazon	62-70	Vå/Hö	273 160-2	173:-
140/160, 200	67-80	Vå/Hö	273 161-0	138:-
	81-	Vå/Hö	273 824-3	138:-
300	76-	Vå/Hö	273 747-6	188:-

BAKHJULSLAGERSATS

Bilmodell	Årsmod	Plac	Best nr	Pris/sats
200	75-	Vå/Hö	273 872-2	272:-

FRAMVAGNSDELAR

Volvo Original styrstag, styr- och spindelleder levereras med erforderliga fästbultar, muttrar och saxpinnar samt en skyddskåpa som skyddar gångorna under transport. Skyddskåpan skall avlägsnas före montering.



STYRSTAG

Bilmodell	Årsmod	Plac	Sida	Best nr	Pris/st
Amazon	62-70	Yttre	Vå	658 596-2	191:-
		Yttre	Hö	658 597-0	191:-
140	67-68	Yttre	Vå	675 295-0	179:-
		Yttre	Hö	675 296-8	179:-
	69-74	Yttre	Vå	1206 231-1	179:-
		Yttre	Hö	1206 232-9	179:-

STYRLLED (P-ända)

Bilmodell	Årsmodell	Plac	Sida	Best nr	Pris/st
200, 700	75-	Yttre	V/H	1205 658-6	103:-



SPINDELLED (Kulbult/kulled)

Bilmodell	Årsmodell	Plac	Sida	Best nr	Pris/st
Amazon	66-70	Ovre	V/H	273 030-7	156:-
	62-70	Nedre	V/H	273 038-0	219:-
140	67 -ch 69 ¹⁾ 67-74 ²⁾	Ovre	V/H	686 397-1	114:-
		Ovre	V/H	686 398-9	114:-
	67-74	Nedre	V/H	683 303-2	114:-
200	75-	Nedre	V/H	274 117-1 ^{*)}	206:-
	75-	Nedre	V	274 118-9 ^{*)}	206:-
	75-	Nedre	H	274 119-7 ^{*)}	206:-

1) T o m chassinummer 1969:

- 142 -ch 96746, utom 94749-94918 och 95206-96137
- 144 -ch 124022, utom 123591-123786
- 145 -ch 23884, utom 23689-23728

2) Fr o m chassinummer 1969:

- 142 ch 96747- samt 94749-94918 och 95206-96137
- 144 ch 124023- samt 123591-123786
- 145 ch 23885- samt 23689-23728

^{*)} Utan servo ^{**) Med servo}



MELLANARMSBUSSNING

Bilmodell	Årsmod	Plac	Best nr	Pris/st
Amazon, 140/160	66-74	Hjälpstyrarm	671 444-8	49:50

**LÄNKARM ÖVRE**

Levereras komplett med spindel, länkarms-axel och bussningar monterade.

Bilmodell	Årsmodell	Plac	Sida	Best nr	Pris/st
140	67 -ch 69 1)	Övre	V/H	688 020-7	407:-
	ch 69 -74 2)	Övre	V/H	688 021-5	407:-
		Fästbult	2/sida	947 618-5	6:30

LÄNKARM NEDRE

Levereras med spindel och bussningar monterade.

Bilmodell	Årsmodell	Plac	Sida	Best nr	Pris/st
140	70-74	Nedre	V	684 767-7	500:-
		Nedre	H	684 768-5	500:-

1) T o m chassinummer 1969:

142 -ch 96746, utom 94749-94918 och 95206-96137
144 -ch 124022, utom 123591-123786
145 -ch 23884, utom 23689-23728

2) Fr o m chassinummer 1969:

142 ch 96747- samt 94749-94918 och 95206-96137
144 ch 124023- samt 123591-123786
145 ch 23885- samt 23689-23728

LÄNKARMSBUSSNING

Bilmodell	Årsmodell	Plac	Anm	Best nr	Pris/st
Amazon	62—70	Övre	4 st/bil	87 033-7	6:70
140	67—74	Övre	4 st/bil	675 432-9	61:50
		Nedre	4 st/bil	663 675-7	68:-
		Nedre	4 st/bil	683 267-9	61:50
200	75—	Nedre, främre	V/H	1205 825-1	84:-
		Nedre,	V	1359 812-3	85:-
		bakre	H	1273 778-9	89:-

3) T o m ch-nr 142 -ch 112256, 144 -ch 138379, 145 ch 30706

4) Fr o m ch-nr 142 ch 112257-, 144 ch 138380-, 145 ch 30706-

**STÖTDÄMPARE**

Levereras per styck, komplett med erforderliga gummibussningar. Till vissa 140-modeller krävs därutöver en ombyggnadssats, se nedan.

Bilmodell	Årsmod	Plac	Anm	Best nr	Pris/st
Amazon	62—70	Fram	Std	276 479-3	103:-
	62—70	Bak	Std	276 480-1	103:-
140/160	67—74	Fram	Std	273 354-1	99:-
		Bak	Std	273 355-8	99:-
		Bak	145 Förstärkt Fästsats *)	273 349-1	99:-
				282 761-6	53:-
200	75—	Fram	Std	273 704-7	225:-
		Fram	Förstärkt	273 393-9	244:-
		Fram	Gastryck	1128 793-5	385:-
		Bak	2/4 dörr	1272 126-2	114:-
		Bak	5/dörr	1206 641-1	123:-
		Bak	GLE GLT B21/23	1128 794-3	207:-
		Bak	GLE GLT B27/28	1272 649-3	281:-
		Bak			

OBS! Stötdämpare bör bytas parvis

1) Gastrycks-stötdämpare

**MODIFIERINGSSATS BAKSTÖTDÄMPARE**

*) För 140-modeller upp till nedanstående chassinummer (under 1972), tillkommer monterings-sats för en sida med best nr 282 761-6 för modifiering av nedre stötdämparfäste, om detta ej tidigare utförts på din 140 1967-72.

142 67-72 t o m -ch 260327

144 67-72 t o m -ch 274585

145 68-72 t o m -ch 116029

FÄSTSATS (en sida) 282 761-6 53:-

VOLVOPLÅT FÖR AMAZON

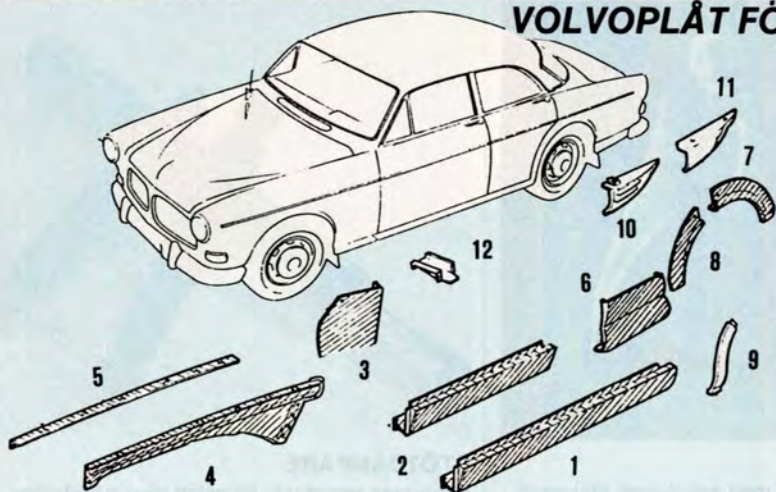

VOLVOPLÅT FÖR 140/160, 200

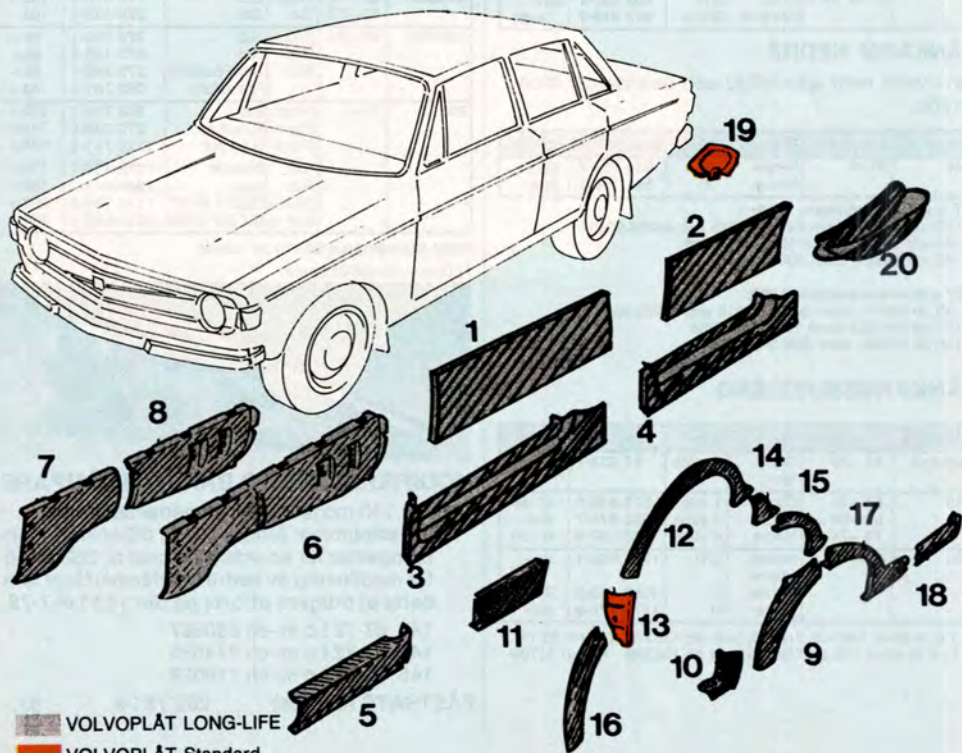

VOLVOPLÅT EKONOMISYSTEM

— För rost- och skadereparationer.

Det lönar sig att rusta upp en Volvo. Lite rostskador och några bucklor behöver inte betyda att du måste byta hela skärmar eller andra detaljer.

— Reparera med VOLVOPLÅT. "Ett system av plåtdetaljer, som utvecklats av Volvo för just rost- och mindre skador".

Pos	Benämning	Passar	Best nr VÅNSTER	Pris/st	Best nr HÖGER	Pris/st
1	Yttre tröskelplåt, bred underkant	4-dörrar	615 000-7	79:-	615 001-5	79:-
2	Yttre tröskelplåt, bred underkant	2-dörrar	615 002-3	60:-	615 003-1	60:-
3	Främre hjulhusdel, bakre del		615 004-9	79:-	615 005-6	79:-
4	Främre hjulhusdel med förstärkn.balk		615 006-4	165:-	615 007-2	165:-
5	Hålskena, främre hjulhus		615 008-0	55:50	615 009-8	55:50
6	Sidoplåt, framför bakhjul	2-dörrar	615 010-6	64:-	615 011-4	64:-
7	Bakre yttre skärmkant, bakre del		615 012-2	55:-	615 013-0	55:-
8	Bakre yttre skärmkant, främre del	2-dörrar	615 014-8	45:50	615 015-5	45:50
9	Bakre yttre skärmkant, främre del (hundben)		653 136-2	94:50	653 137-0	94:50
10	Sidoplåt, bakom bakhjul	ej kombi	657 633-4	131:-	657 634-2	131:-
11	Sidoplåt, bakom bakhjul	kombi	662 549-5	140:-	662 550-3	140:-
12	Tvärbalk		653 687-4	123:-	653 687-4	123:-

LONG-LIFE UTFÖRANDE

Volvo har som första bilföretag i världen, tagit fram ett ekonomisystem av speciellt ytbehandlad plåt med helt unika rostskyddsegenskaper.

— LONG-LIFE är Volvoplåt som försetts med ett effektivt rostskyddande skikt genom en ny förzinkningsmetod men med bibehållen god svetsbarhet.

— LONG-LIFE PLÅT har upp till 3 ggr längre "livslängd" jämfört med vanlig bilplåt.*

*) Enligt korrosionsinstitutets utredning: K 3210.

Till 140/160- och 200-modellerna har Volvo tagit fram, noggrant utprovade ekonomidelar i "Long-Life utförande" för reparation av skador på dörrarna.

Plåtarna består av två delar: dels en ytterplåt, som går, upp ca 200 mm från underkant på dörren, dels genom en komplett dörrbottendel som förstärks i främre gavel med en 2 mm plåt på samma sätt som originaldörrarna. Det för att den reparerade dörren skall återfå samma krockskydd som före skadan.

Pos	Benämning	Passar	Best nr VÅ	Pris/st	Best nr HÖ	Pris/st
1	Dörrytterplåt, nedre del	142/242	615 284-7	129:-	615 285-4	129:-
	Dörrytterplåt, nedre del framdörr	144/145, 244/245	615 286-2	116:-	615 287-0	116:-
2	Dörrytterplåt, nedre del bakdörr	144/145, 244/245	615 288-8	112:-	615 289-6	112:-
3	Dörrbottenplåt	142/242	615 290-4	140:-	615 291-2	140:-
	Dörrbottenplåt, framdörr	144/145, 244/245	615 292-0	126:-	615 293-8	126:-
4	Dörrbottenplåt, bakdörr	144/145, 244/245	615 294-6	126:-	615 295-3	126:-
5	Tröskelplåt, bakre del	140/160, 240	615 250-8	55:50	615 251-6	55:50
	Tröskelplåt, bakre del med hel översida	140/160, 240	615 252-4	65:-	615 253-2	65:-
6	Främre hjulhusdel, komplett 1)	140	615 254-0	169:-	615 255-7	169:-
7	Främre hjulhusdel, främre del	140	615 256-5	89:-	615 257-3	89:-
8	Främre hjulhusdel, bakre del 1)	140	615 258-1	119:-	615 259-9	119:-
9	Bakre yttre skärmkant, främre del	144/145/160/244/245	615 262-3	51:-	615 263-1	51:-
10	Reparationsdel för bakskärm, främre del	144/145	615 264-9	63:-	615 265-6	63:-
11	Sidoplåt, framför bakhjul	142/242	615 266-4	55:-	615 267-2	55:-
12	Bakre inre skärmkant *)	140/160, 240/260	615 268-0	123:-	615 269-8	123:-
13	Gavelplåt för inre skärmvägg (ej long-life)	140/160, 240/260	1202 913-8	58:-	1202 914-6	58:-
14	Bakre inre skärmkant, bakre del	140/160, 240/260	615 270-6	27:-	615 271-4	27:-
15	Bakre yttre skärmkant, bakre del	140/160, 240/260	615 272-2	57:50	615 273-0	57:50
16	Bakre yttre skärmkant, främre del	142/242	615 274-8	56:-	615 275-5	56:-
17	Bakre yttre skärmkant, mellandel 2)	140/160, 240/260	615 276-3	105:-	615 277-1	105:-
18	Sidoplåt, bakom bakhjul 2)	140/160, 240/260	615 278-9	39:50	615 279-7	39:50
19	Stötdämparfäste, (ej long-life)	140/160, 240/260	615 080-9	64:-	615 081-7	64:-
20	Reservhjulbalja (nytt utförande)	140/160 -73	615 282-1	157:-	615 283-9	157:-
	Yttre reservhjulbalja (ej long-life)	140/160, 240/260 74-	1315 611-2	174:-	1315 612-0	174:-
	Inre reservhjulbalja (ej long-life)	140/160, 240/260 74-	1254 249-4	154:-	1254 250-2	154:-

1) Kapmall medföljer. Den underlättar rätt urkapning så huv- och skärmfästning får rätt placering.

2) Kapanvisning bringad på skärmkant/sidoplåt för rätt kappning till 200-modellerna.

*) Kompletteras med gavelplåt (pos 13)



STANDARDDETALJER

VolvoKatalogen presenterar ett brett snabbsortiment av standarddetaljer i behändiga förpackningar. Sortimentet består av 85 olika detaljer, fördelade på tio produktgrupper, alla ur Volvos standardsortiment och med Volvos höga kvalitet.

A KRYSSPÅRSKRUV + MUTTER

Gänga	Längd	Antal	Best nr	Pris/sats
M4	8	15	54 712-5	10:60
M4	12	15	54 713-3	10:60
M4	16	15	54 714-1	10:60
M4	20	15	54 715-8	11:60
M4	25	10	54 716-6	11:60
M4	30	10	54 717-4	11:60
M5	12	10	54 718-2	11:60
M5	16	10	54 719-0	11:60
M5	20	10	54 720-8	11:60
M5	25	8	54 721-6	11:60
M5	30	8	54 722-4	11:60
M5	40	5	54 723-2	11:60

B SEXKANTSSKRUV + MUTTER

Gänga	Längd	Antal	Best nr	Pris/sats
M6	20	10	54 700-0	10:60
M6	25	10	54 701-8	11:60
M6	30	10	54 702-6	13:-
M6	40	6	54 703-4	13:-
M8	20	8	54 704-2	11:60
M8	25	6	54 705-9	11:60
M8	30	6	54 706-7	13:-
M8	40	6	54 707-5	14:20
M10	20	4	54 708-3	11:60
M10	25	4	54 709-1	13:-
M10	30	4	54 710-9	14:20
M10	40	4	54 711-7	15:40

C SAXPINNE

∅	Längd	Antal	Best nr	Pris/sats
1,5	30	25	54 742-2	6:90
2,0	30	25	54 743-0	6:90
2,5	40	20	54 744-8	9:60
3,0	30	20	54 745-5	9:60
3,5	35	20	54 746-3	10:60
4,0	35	15	54 747-1	10:60

 **KATALOGHANDLA MED
PERSONLIG SERVICE I
VOLVO BUTIKEN**

A PLANBRICKA

Gänga skruv	Ø Inner	Ø Ytter	Antal	Best nr	Pris/sats
M4	4,3	8	25	54 763-8	5:40
M4	4,3	14	15	54 764-6	5:90
M5	5,3	10	25	54 765-3	5:90
M5	5,3	16	25	54 766-1	7:50
M6	6,4	12	20	54 767-9	7:50
M6	6,4	18	15	54 768-7	9:60
M9	8,4	16	15	54 769-5	8:60
M10	10,5	22	10	54 770-3	9:60
M12	13,0	24	10	54 771-1	10:60

B FJÄDERBRICKA

Gänga skruv	Ø Inner	Ø Ytter	Antal	Best nr	Pris/sats
M4	4,3	8	20	54 748-9	3:80
M5	5,1	9	20	54 749-7	3:80
M6	6,4	11	20	54 750-5	5:40
M8	8,2	14	15	54 751-3	5:40
M10	10,5	18	10	54 752-1	6:50
M12	12,5	20,5	10	54 753-9	6:50

C PLÅTSKRUV (rundad skalle)

Gänga	Ø	Längd	Antal	Best nr	Pris/sats
B6	3,5	9,5	20	54 724-0	6:90
B6	3,5	13	20	54 725-7	7:50
B6	3,5	19	15	54 726-5	7:50
B10	4,8	9,5	10	54 727-3	8:-
B10	4,8	13	10	54 728-1	8:-
B10	4,8	19	10	54 729-9	8:60
B10	4,8	25	10	54 730-7	9:60
B10	4,8	32	10	54 731-5	10:60
B14	6,3	13	10	54 732-3	9:-
B14	6,3	19	10	54 733-1	9:-
B14	6,3	25	6	54 734-9	9:60
B14	6,3	32	6	54 735-6	9:60

D PLÅTSKRUV (försänkt skalle)

Gänga	Ø	Längd	Antal	Best nr	Pris/sats
B6	3,5	9,5	20	54 736-4	6:90
B6	3,5	13	15	54 737-2	6:90
B6	3,5	19	10	54 738-0	6:90
B10	4,8	13	10	54 739-8	8:60
B10	4,8	19	10	54 740-6	8:60
B10	4,8	25	10	54 741-4	8:60

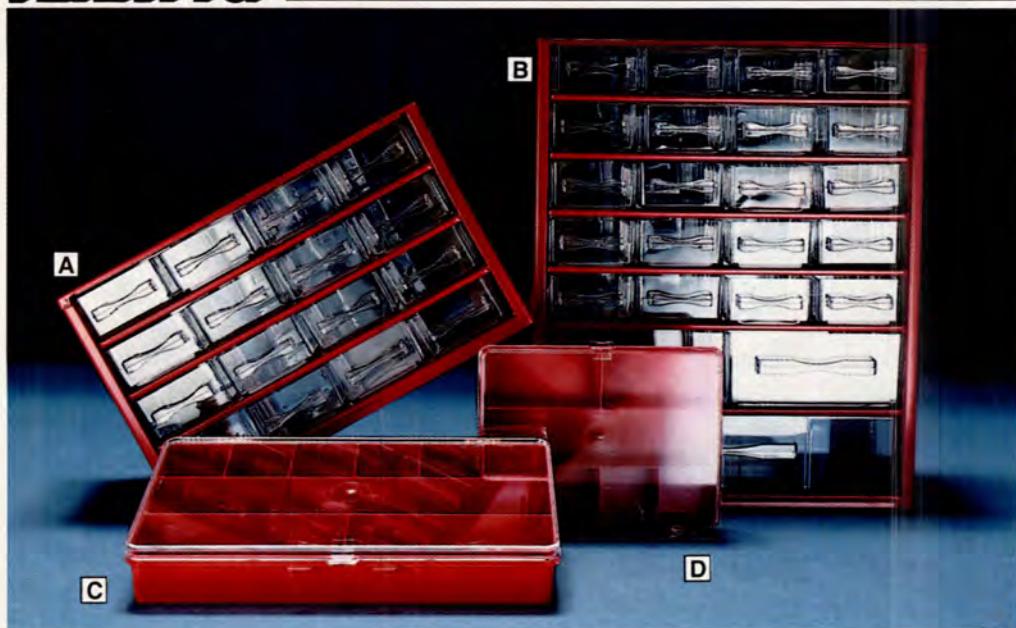

FÖRVARINGSFACK

Förvaringsfack för t ex skruv, mutter, spik och elektriska detaljer. Ett utmärkt hjälpmedel för att få ordning och reda. Förvaringsskåpen kan staplas på varandra eller monteras på väggen tack vare skåpets ramkonstruktion, med "nyckelhål" i ryggen. Spärrhakar i lådornas bakkanter förhindrar att de faller ut. Styrlistor gör att lådorna löper lätt på sin plats i hyllplanet.

Förvaringsfack

A H x B x D:
195 x 307 x 146 mm 44717 100-0 110:-Δ

B H x B x D:
375 x 307 x 146 mm 44717 102-6 190:-Δ

FÖRVARINGSLÅDOR

Transportabla förvaringslådor med plats för skruv, mutter, säkringar o dyl. Tillverkad i slagfast polystyrolplast och därför mycket stabil. Snabblåset garanterar att locket hålls på plats.

Förvaringslådor

C H x B x D:
40 x 272 x 167 mm 44717 105-9 20:-Δ

D H x B x D:
40 x 180 x 140 mm 44717 106-7 12:-Δ

E HYLSNYCKELSATS, 1/2" 24 delar

Nyckelsats i kromvanadiumstål 10—32 mm. Satsen består förutom hylsor av spärrhandtag, T-handtag, universalknut och förlängning 125 och 250 mm. Ligger förpackad i plåtlåda.

44567 173-8 139:-

F HYLSNYCKELSATS, 1/4"

En behändig sats i kromvanadiumstål innehållande hylsor 4—12 mm, spärrhandtag, T-handtag, ledhandtag samt rörförlängningar 125 och 150 mm. Förpackad i plåtlåda.

44567 170-4 48:-

G UTÖKAD HYLSNYCKELSATS 1/4"

Tillverkad i kromvanadiumstål. En kompakt liten sats med mycket stort innehåll. Satsen innehåller 11 hylsor: 4, 4½, 5, 5½, 6, 7, 8, 9, 10, 11, 13 mm, 6 insexnycklar, 3 spår- och stjärnmejslar, spärrhandtag, ledhandtag, skruvmejselskaft, universalknut, 2 förlängare samt vridskiva.

44567 171-2 140:-



Trygghetsgaranti

är utan tidsbegränsning på handverktyg. Om verktyget inte skulle klara normala påfrestningar på grund av material- eller konstruktionsfel lämnar du in det på inköpsstället och får ett nytt.

På övriga produkter, som batteriladdare, domkrafter och annan verkstadsutrustning: 12 månaders sedvanlig garanti.



A

139,-

B

C



A TÄNDSTIFTSHYLSA

Hylsa 21 mm i kromvanadiumstål med 1/2"-anslutning. **44567 160-5** 23:-

B TÄNDSTIFTSNYCKEL

Hylsa 13/16" i kromvanadiumstål med ledat plastisolerat T-handtag som underlättar åtkomligheten. **44567 165-4** 21:-

C BLOCKNYCKELSATS 8-19 mm

12 st nycklar i kromvanadiumstål förpackade i praktiskt plastfodral. **44567 302-3** 190:-

D LEDNYCKELSATS 8-19 mm. (6 st)

Lednycklarna är tillverkade i kromvanadiumstål. Hylsorna som är tunna och djupa har 12-kantfattning. Nycklarna förpackade i praktiskt plastfodral. Dimensioner: 8-9, 10-11, 12-13, 14-15, 16-17, 18-19 mm. **44567 307-2** 260:-

MOMENTNYCKEL

Ett ovärderligt verktyg för dig som skall dra åt muttrar med en viss kraft. Momentnyckeln har 4-kantapp 1/2". Längd 49 cm. Mätområde: 0-20 kp alt. 0-150 foot pounds. **44567 532-5** 84:-



A
B

C

A SKIFTNYCKLAR

Fosfaterade japanska nycklar i mycket hög kvalitet. 15 graders vinkel mellan skaft och käftar.

Skiftnyckel 8"	44567 262-9	48:-
Skiftnyckel 6"	44567 261-1	44:-

B MAGNETMEJSEL

Mejselns skaft innehåller 4 bits: två bits för skruvspår nr 5 och 6 samt två för krysspår nr 1 och 2. Klingan är försedd med 6-kant-hylsa och infälld magnet som håller bitsen på plats.

Magnetmejsel	44567 372-6	33:-
--------------	-------------	------

C SLANGKLAMMERMEJSEL

Mejsel för åtdragning av slangklämmorna. Klingan i böjlig stålspiral med sexkantig gripöppning.

Slangklammermejsel	44567 652-1	44:-
--------------------	-------------	------



**KATALOGHANDLA MED
PERSONLIG SERVICE I
VOLVO BUTIKEN**

D

D INSEXNYCKLAR - SEXKANTNYCKLAR

Nycklarna som sitter fästade på ring tillverkas i krom-molybdenstål. Finns i mm och tum.

mm-sats 1,5-10 mm	44567 331-2	31:-
Tumsats 1/6"-3/8"	44567 333-8	33:-

63:-
VERKTYGSLÅDA

Verktygslåda av lackerad stålplåt, 3 fack, bärhandtag, låsbar. Dimension 340 x 160 x 190 mm.

Verktygslåda	44567 590-3	63:-
--------------	-------------	------



SKRUVMEJSLAR

Samtliga mejslar har kraftiga greppvänliga skaft med svarta klingor i **kromvanadiumstål**. För dig som behöver ta i lite extra finns skruvmejslar med fyrkantklingor som du kan greppa med skiftnyckel.

Skruvmejsel, rund klinga

40 x 7,5 mm (stubb)	44567 345-2	10:-
75 x 4 mm	44567 340-3	8:-
100 x 6 mm	44567 341-1	9:30

Skruvmejsel, fyrkantig klinga

100 x 5,5 mm	44567 350-2	12:50
150 x 8 mm	44567 351-0	20:-
175 x 10 mm	44567 352-8	21:-

Stjärnmejsel

Nr 1	44567 360-1	10:-
Nr 2	44567 361-9	11:50
Nr 3	44567 362-7	17:-

SKRUVMEJSELSATS

I samma utförande som mejslarna ovan. Satsen innehåller:

Skruvmejslar

75 x 4	rund klinga
100 x 6	rund klinga
100 x 5,5	fyrkantig klinga
150 x 8	fyrkantig klinga

Stjärnmejslar

Nr 1 och 2	44567 374-2	51:-
------------	-------------	------



MORAKNIV

Kniv i högsta kvalitet och försedd med glid-skydd. Levereras med slida i plast.

Längd 215 mm. **44567 420-3 20:-**

UNIVERSALKNIV

Universalkniv med brytblad. Bladet kan låsas i intryckt läge. **44567 421-1 28:-**

Lösa blad för universalkniv **44567 423-7 18:-**

VOLVOKORTET
ÄR LADDAT MED
6000:-

Läs på sidorna 186-187

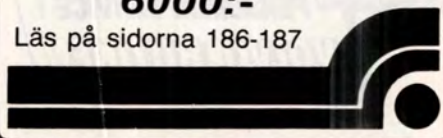



POLYGRIP TÄNGER

Tängerna är förkromade och försedda med plana räfflade käftar med isolerade skänklar. Glidled med bågformiga anläggningsspår.

- | | | |
|----------|--------------------------|------|
| A | Längd 300 mm 44567 227-2 | 83:- |
| B | Längd 240 mm 44567 225-6 | 53:- |
| C | Längd 200 mm 44567 226-4 | 53:- |

D SIDAVBITARE

Sidavbitare med isolerade skänklar. Klarar spik och pianotråd. Längd 165 mm.

44567 230-6 41:-

E KOMBINATIONSTÅNG

En verklig allroundtång med tre huvudfunktioner: klippa, hålla, bocka. Isolerade skänklar. Längd 150 mm.

44567 215-7 41:-

BIMA

Trygghetsgaranti

är utan tidsbegränsning på handverktyg.

Om verktyget inte skulle klara normala

påfrestningar på grund av material- eller konstruktionsfel lämnar du in det på inköpsstället och får ett nytt.

På övriga produkter, som batteriladdare, domkrafter och annan verkstadsutrustning: 12 månaders sedvanlig garanti.



LÅSRINGSTÅNG

Samtliga modeller är förkromade i kromvanadiumstål. Längd 175 mm.

Tång för invändig spärring, rak modell.

44567 251-2 67:-

Tång för invändig spärring, böjd modell.

44567 252-0 70:-

Tång för utvärdig spärring, rak modell.

44567 253-8 74:-

Tång för utvärdig spärring, böjd modell.

44567 254-6 80:-



A Komplet sats med 150 kabelskor och tång

B

A KABELSKOSATS MED TÅNG

Kabelskosatsen innehåller kabelskotång och de vanligaste varianterna av kabelskor. Kabelskorna passar kablar med area 0,25–6,0 mm. Satsen förpackad i snygg fackindelad plastlåda.

44826 304-6 73:-

B KABELSKOTÅNG

Kabelskotång, avsedd för isolerade kabelskor, för hopfogning av kabel med kabelskor och skarvar utan lödning. Klippskär för bult. Skär för kapning av tråd. Skalskär för isolering. Plastklädda skänklar.

44567 210-8 28:-

KABELSKOR

FLATSTIFT

Kabel mm ²	Antal	Best nr	Pris/sats
0,5–4,0	5	54 776-0	6:90

SKARVKLÄMMA

Kabel mm ²	Antal	Best nr	Pris/sats
1,0–2,5	4	54 772-9	9:60

SKARVHYLSA

Kabel mm ²	Antal	Best nr	Pris/sats
0,5–1,5	5	54 777-8	6:50
1,5–2,5	5	54 778-6	7:50
3,0–6,0	5	54 779-4	8:-

FLATSTIFTSHYLSA

Kabel mm ²	Antal	Best nr	Pris/sats
0,5–1,5	5	54 773-7	8:-
1,5–2,5	5	54 774-5	8:60
3,0–6,0	5	54 775-2	9:60

RINGKABELSKO

Ø	Kabel mm ²	Antal	Best nr	Pris/sats
3,7	0,5–1,5	10	54 754-7	9:60
4,3	0,5–1,5	10	54 755-4	9:60
5,3	0,5–1,5	8	54 756-2	9:60
6,5	0,5–1,5	6	54 757-0	9:60
4,3	1,5–2,5	8	54 758-8	11:60
5,3	1,5–2,5	8	54 759-6	11:60
6,5	1,5–2,5	6	54 760-4	11:60
8,4	1,5–2,5	4	54 761-2	11:60
10,5	1,5–2,5	4	54 762-0	11:60

GAFFELKABELSKO

B	Kabel mm ²	Antal	Best nr	Pris/sats
4,3	0,5–1,5	8	54 780-2	8:-
5,3	0,5–1,5	6	54 781-0	8:-
3,7	1,5–2,5	8	54 782-8	8:60
4,3	1,5–2,5	8	54 783-6	8:60
5,3	1,5–2,5	6	54 784-4	8:-

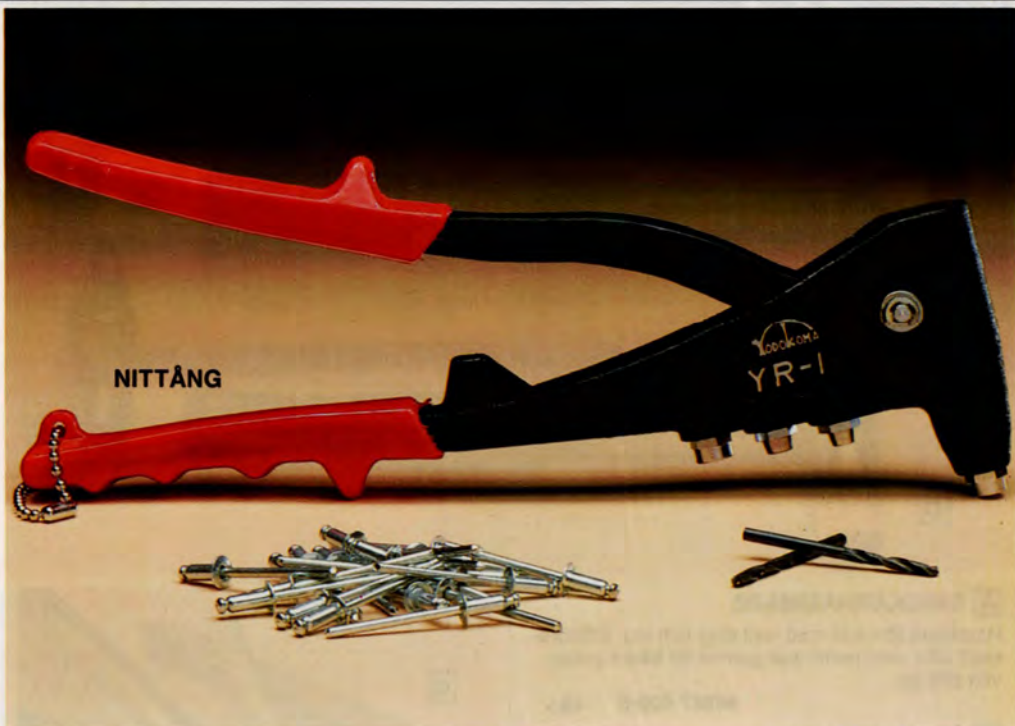

NITTÅNG

NITTÅNG

Blindnittång med plastöverdragna skänklar, lämplig för nitning av plåt, plast m.m. Levereras med 4 utbytbara munstycken för 2.4, 3.2, 4.0 och 4.8 mm nitar. **44567 221-5 155:-**

NIT OCH BORR

Sats bestående av 2 st 3.25 mm snabbstålborr och 25 st popnitar. **44567 478-1 20:-**

MÄRKTEJP

PVC-tape för isolering och märkning av bilkablar. Längd 10 m. Bredd 15 mm. Säljs i sats om 2 rullar.

Färg: Svart	44791 220-5	8:-
Vit	44791 221-3	8:-
Röd	44791 222-1	8:-
Gul	44791 223-9	8:-

ELTEJP

Svart eltejp godkänd av Semko och får användas för 220 V. Längd 20 m. Bredd 19 mm. Säljes per styck. **44827 113-0 11:50**

BUNTBAND, SATSER OM 10 st

Kabelband självsläsande av temperaturhändig nylon -55° — +105°C. Bandets huvud är försett med spärr av rostfritt stål. Längd 140 mm. Bredd 3.6 mm. **44791 050-6 7:-**





A SNICKARHAMMARE

Hammare försedd med runt slag och klo. Stålrörsskaft klätt med perforerat gummi för bästa grepp. Vikt 675 gr.

44567 400-5 48:-

B KULHAMMARE

Kulan användes för nitning och drivning av plåt. Vikt 225 gr.

44567 399-9 40:-

C PENHAMMARE

Penen på hammaren användes för slag i trånga utrymmen och nitning. Vikt 225 gr.

44567 397-3 39:-

D PLASTKLUBBA

Hammare plast/gummi med greppriktigt gummi-handtag. Vikt 450 gr.

44567 396-5 39:-

E KÖRNARE

Tillverkad i specialstål med konisk spets. Lämplig för märkning i metall, spikförsänkning mm.

44567 395-7 13:50

F DORNSET

Dornsats med 6 cylindriska dornar förpackade i plåttåda. Längd 150 mm.

44567 389-0 125:-

G HUGGMEJSEL

Tillverkad i kromvanadiumstål. Längd 150 mm.

44567 390-8 29:-

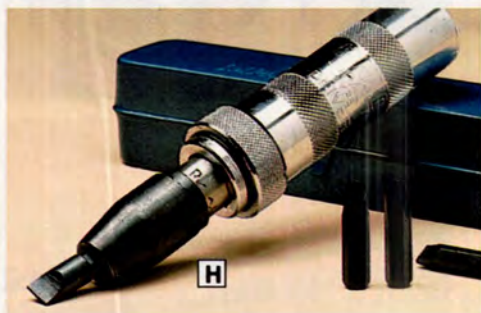
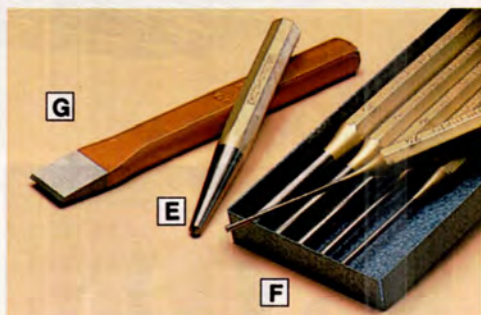

H SLAGSKRUVMEJSEL

Specialverktyg för lossning av fastrostade skruvar, höger och vänstergående. Satsinnehåll: 2 mejslar och 2 krysspårbits.

44567 373-4 62:-

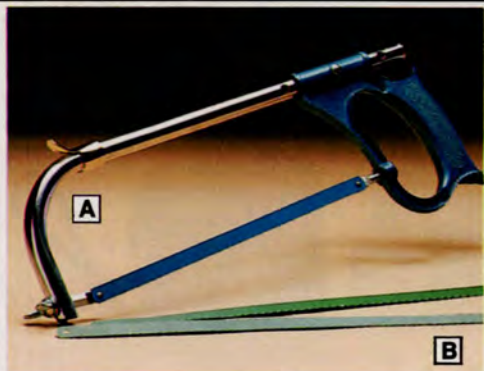

A BÅGFIL

Bågfilsställning, ställbar för olika bladlängder. Vridbara bladfästen i 45 graders vinklar.

44567 510-1 45:-

B BÅGFILSBLAD

Bågfilsblad av svensk kvalitet. 24 tänder/tum.

44567 515-0 Pris/par 8:-



FILSET

Satsen innehåller 3 st 250 mm filar. Ansats-, rund- och halvrand fil. Filarna är av högsta kvalitet och försedda med kraftigt greppvänligt plastskaft med upphängningshål.

44567 508-5 Pris/sats 90:-



JAPANSPACKEL

Satsen innehåller 4 st spacklar av rostfritt stål

44567 436-9 Pris/sats 19:50



STÅLBORSTE, 2-RADIG

Bra att ha vid rengöring av tex rostiga eller smutsade ytor.

44567 612-5 6:30



SLIPBLOCK/PAPPER

Sats med slipblock och självhäftande slipark för slipning av trä, stål, plast, lack och färg. Förpackningen innehåller 1 st korkblock 115x70x25 mm och 6 st sorterade slippapper 115x70 mm.

44827 747-5 20:-

EXTRA SLIPARK

Självhäftande slipark 10 st sorterade 115x70 mm.

44827 748-3 16:-





SKJUTMÅTT

Tillverkat i rostfritt stål för in- och utvändig mätning samt djupmätning. Graderat i mm och tum. Mätlängd 120 mm. Rulle för inställning samt låsskruv. **44567 530-9 24:-**

BLADMÅTT

Tillverkat i rostfritt stål. Innehåller 13 blad. Mätområde 0.05—1.0 mm. **44567 535-8 18:-**

TUMSTOCK

I träutförande, graderad på båda sidor i mm och tum. Svensk kvalitet. 2 meter. **44567 521-8 18:-**

MÅTTBAND

Tillverkat i stål graderat i mm och tum. Automatisk upprullning. Längd 2 m. **44567 525-9 27:-**

TRÅDMÅTT

Består av trådtolkar för olika elektrodgap. Justerverktyg och förstoringsglas. **44567 674-5 28:-**

OLJEKANNA

Oljekanna av plast med reglerbar längd på röret. Rymd 0.25 liter **44567 432-8 28:-**

OLJEKANNA

Oljekanna av plast med pump. Rymd 0,4 liter. **44567 431-0 46:-**



LÖDKOLV

Lödkolv 220 Volt, 110 watt med bakelithandtag. 1.3 m kabel och stikkontakt. **44567 623-2 140:-**

LÖDTENN

Lödtenn för lödning. 40/60 tenn/bly och flussmedel på hartsbas. Ej frätande. **44567 830-3 12:50**



VARNING!
Arbeta ej under bilen utan
att använda pallbockar.

A GARAGEDOMKRAFT

"Gör-Det-Självarens" önskedröm; en garage-domkraft på 1,5 ton. Den perfekta hjälpen vid snabba billyft. Det kompakta utförandet med de två svängbara hjulen gör den mycket lätthanterlig. TÜV-godkänd.

Längd 520 mm
Lägsta höjd 127 mm
Högsta höjd 368 mm
Lyfter 1,5 ton
Vikt 13 kg

44595 160-1 430:-

B PELARDOMKRAFT 2 TON

Hydraulisk domkraft till ett verkligt lågt pris. Försedd med ställskruv. Kapacitet 2 ton.

Lägsta höjd 188 mm
Högsta höjd 358 mm
Lyfter 2 ton
Vikt 3,1 kg

44595 170-0 85:-

C PALLBOCK

Godkända och granskade av Kungliga Arbetarskyddsstyrelsen. Toppförstärkningen är bockad för att hindra att bilen kanar av pallbocken, sprinten fäst i kedja. Max. vikt 1,5 ton.

Lägsta höjd 320 mm
Högsta höjd 520 mm
Vikt 2,5 kg

44563 004-9 68:-

D FÄLGKORS

Fälgkorset ger stor kraft, då båda händerna kan användas vid lossandet respektive åtdragandet av hjulmuttrarna. Dimensionerna 17, 19, 20 och 22 mm.

79 853-8 37:50

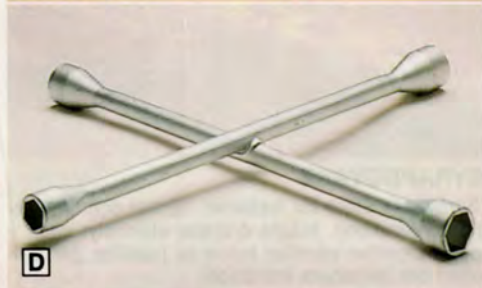
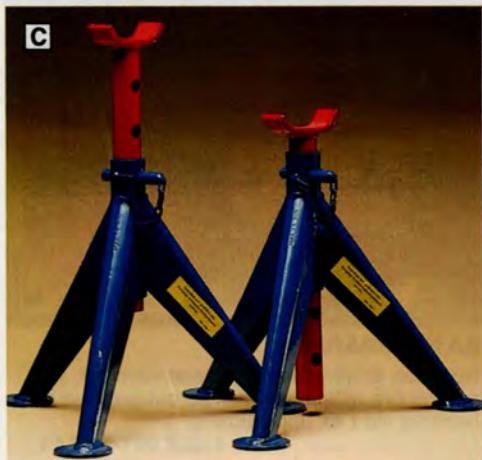



BATTERILADDARE

Försedd med automatsäkring. Laddningsström 4 ampere. Nätanslutning 220 Volt.

44723 201-8 170:-



BATTERIBÄREM

Remmen är tillverkad av plastat vävband. Ett mycket bra hjälpmedel när du behöver flytta batteriet vid t ex uppladdning.

44236 001-2 19:-



SYRAPROVARE

Syraviktsmätare för batterier. Enkel och tillförlitlig konstruktion. Några droppar elektrolyt sugs upp i pipetten varefter kulornas position ger besked om batteriets kondition.

44567 668-7 15:-



BATTERIKABELSKO, SNABBKOPPL.

Kabelsko för snabbkoppling av batteri i bilar, båtar etc. Med ett enkelt handgrepp lossar respektive fäster du batterikablarna. Värdefullt om du då och då flyttar på batteriet.

Levereras i par. 44791 156-1 42:-



KABELSKOR

Batterikabelsko av bly för personvagnar.

+ märkt	44791 150-4	8:-
- märkt	44791 155-3	8:-



POLRENGÖRARE

A Batterikrats för såväl in- som utvändigt rengöring av polerna. 44567 654-7 16:-

B Batteribrottsch för rengöring av batteripoler och kabelskor. 44567 677-8 48:-

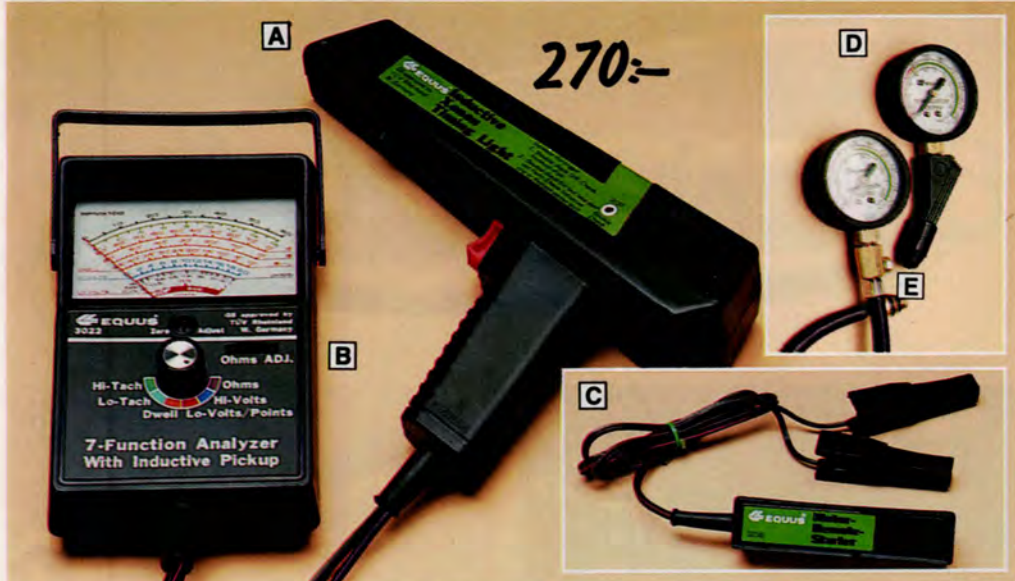

A TÄNDLAMPA MED INDUKTIV PICK-UP

För anslutning till 1:ans tändstift samt elanslutningar till batteriets plus- och minuspoler. Extra starkt ljus, medger inställning i dagsljus.

T-lampa 44567 715-6 270:-

B TESTINSTRUMENT MED INDUKTIV PICK-UP

För anslutning till 1:ans tändstift samt elanslutningar till batteriets plus- och minuspoler. Mätfunktioner: Varvtal, kamvinkel, ohm, volt och spänningsfall över brytarna.

Testinstrument 44567 716-4 320:-

C STARTKONTAKT

Fjärrstart, för aktivering av startmotorn vid t ex kompressionsmätning o dyl.

Startkontakt 44567 717-2 32:-

D KOMPRESSIÖNSMÄTARE

Två instrument för kontroll av motorns kondition. Ett "måste" i varje mek-sats! Rak modell.

Kompr.mätare, rak 44567 718-0 68:-

E KOMPRESSIÖNSMÄTARE MED SLANG

Kompr.mätare med slang 44567 719-8 115:-

F



F TESTMEJSEL/TÄNDSTIFTSPROVARE

Sats innehållande testmejsel med inbyggd lamp 6-24 volt och tändstiftsprovare.

44567 375-9 19:50

G



G TESTMEJSEL

Testmejsel för belysningsprov på fordon. Skyddat glödstift 6-24 volt. Spets för instickning genom isolering. Kabel med krokodilklämma, längd 800 mm.

44567 379-1 22:-



A FETTSPRUTA

Hävstångsmörjspruta för fettpatron eller fett i lös vikt. Smörjtryck 800 kp/cm². Levereras med rör och rak hydraulisk koppling. **44567 655-4** 86:-

B SLANG

Extra slang till fettspruta. Längd 450 mm. **44567 656-2** 38:-

C OLJEFILTERAVDRAGARE

Verktyg för lossning av oljefilter med variabel diameter 87 – 100 mm **44567 600-0** 24:-

D BROMSJUSTERINGSNYCKEL

Nyckel i kromvanadiumstål 1/4" (4-kant) — 7/16" (6-kant). **44567 665-3** 44:-

E GLYKOLMÄTARE

Glykolprovare av mycket enkel och tillförlitlig konstruktion. Endast några droppar kylarvätska suges upp i pipetten varefter kulornas position ger besked om kylarvätskans fryspunkt. **44567 667-9** 20:-

F LUFTRYCKSMÄTARE

Däcktrycksmätare, för 0–3.5 kg. Av pennmodell med kvadratisk skalstång och pennclips. **44567 676-0** 11:50



G CENTRERINGSDORN

Centreringsverktyg för lamellcentrum på personvagnar och lätta lastvagnar. Sats om 1 st verktyg och 7 st dornar med diameter 15, 15 1/2, 17, 19, 20, 20 1/2, 25 mm. Längd 250 mm. **44124 165-0** 310:-



A HANDSTRÅLKASTARE

Handstrålkastare med kraftigt vitt sken. Vattenskyddad kontakt. 4 st 1.5 Volt batterier (ingår ej).
44718 309-6 45:-

B HANDSTRÅLKASTARE MED VARNINGSBLINKERS

Handstrålkastare med varningsblinkers och fast sken. Försättsglas för orange ljus. Handtaget delbart och kan användas som ställ. 4 st 1.5 Volt batterier (ingår ej).
44718 308-8 90:-

C LYSRÖRSLAMPA 220 V

Elektronisk sladdlampa som är av hög kvalitet. Är stötsäker, vattentät och oljebeständig. Lampan har inbyggd drossel, tryckknappsstarter och upphängningskrok av gummi. Total längd 0,5 m. Sladdlängd 7 m inkl stickpropp. S-märkt. 220 Volt.
44523 023-8 380:-

D LYSRÖRSLAMPA 12 V

Lampan anslutes till bilens cigarettändareuttag, 12 Volt. Lampan är försedd med upphängningskrok. Längd 360 mm och med 4.5 m kabel inkl kontakt.
44567 700-8 78:-

E BILLAMPA 12 V

Billampa med 3.5 m kabel med kontakt för cigarettuttag. Kabeln går att rulla in i lampan.
44718 310-4 30:-



ARBETSHANDSKAR

Arbetshandske av spaltläder, fodrad. Bakhanden och kragen av twills, skinnförstärkning över knogar och fingertoppar samt pulsskydd.
44567 608-3 18:50

HÄNGLÅS

Kraftlås av mässing och bygel av härdat stål, bygelbredd 40 mm.
44567 412 -0 16:50

GÄNGVERKTYGSSATS

Förpackad i praktisk plåtlåda. Innehåll: Gängtappar i storlek M3, M4, M5, M6, M8, M10. Svängjärn och gängkloppa.
44567 678-6 200:-



A BORRMASKIN F101

Specialerbjudande. En äkta Black & Decker bormaskin till lågpris. Kan utrustas med en mångfald tillbehör och användas till många varierande arbetsuppgifter för bilen och i hemmet. Bormaskinen för dig som ej kräver slagborr. Konstant varvtal 3100 v/min. 10 mm chuck.

Vikt 1,6 kg.

Bormaskin 95011 003-1 238,-

B SLAGBORRMASKIN H504

Bormaskinen för dig som vill klara av de mer avancerade arbetsuppgifterna. Bormaskinen har steglöst reglerbar hastighet och är dessutom reverserande. Det betyder att du lätt kan både dra i och ur skruv. Du kan dessutom "backa" loss om du kör fast i svårborrade material.

Effekt 330W, 0-3000 v/min, 42.000 slag/min, höger- vänstergång, 10 mm chuck. Vikt 1,6 kg.

Slagbormaskin 95011 004-9 485,-

C BORRSTATIV D2002

NYHET! Nu med 30% större basplatta. När du skall borra många håll, när du behöver borra i exakt vinkel eller med exakt djup - då är stativet ett bra redskap. Stativet har hög precision och mycket hög stabilitet. Borrstativet är svängbart 360°. Max gap mellan chuck och basplatta 290 mm. Milimeterskala. Borrdjupanslag. Fjäderbelastad arm för maskinen tillbaka till utgångsläge. För bormaskiner med 43 mm hals.

Borrstativ 95011 039-5 345,-



D BIL/BÅTSET - 12 Volt

Skall du ut i bilen, husvagnen eller båten har du alltid användning för Buffalo bil/båtset. Tack vare 12-volts-systemet kan du utnyttja maskinerna oberoende om du har tillgång till 220-volts ström eller ej.

Setet innehåller bormaskin och 8 precisionsverktyg för slipning, polering och fräsning. 5 meter anslutningskabel till cigarettändaruttag medföljer.

Bil/båtset

95011 030-4 535,-

BLACK&DECKER



A ARBETSBÄNK WM300

WM300 arbetsbänken för hobbyarbetaren och hantverkaren. Allt-i-ett: jätteskruvstycke, sågbock och hyvelbänk. Arbetsbänken är mycket mångsidig då du kan arbeta med långa, korta, tjocka, tunna, koniska och runda arbetsstycken, som alla säkert sitter fast. När arbetet är klart plockar du enkelt bort arbetsbänken. Hopfälld tar WM300 mycket liten plats och tack vare sin låga vikt är bänken mycket lätt att transportera.

Tekniska data

Arbets höjd 76 cm

Spännvidd 11,5 cm

Mått hopfälld 89 x 63 x 13 cm

Vikt 8 kg

Max belastning 160 kg

Arbetsbänk 95011 036-7 495:-Δ

B VINKSLIPMASKIN DN 11

En lätt, tystgående, vibrationsfri enhandsmaskin för slipning och kapning av metall, sten etc.

Effekt 600W.

Skivdiameter 115 mm

Varvtal 10.000 v/min

Vikt 1,6 kg

Vinkelslipmaskin 95011 032-0 740:-Δ



C UNIVERSALSÅG DN 538 SE

Med universalsågen klarar du det mesta. Lämplig vid finsnickerier, figursågning, gering eller fasnig av kant. Den starka sågen med växelhjul i lättmetall ger dig även möjlighet att klyva och kapa virke. Denna nya Scroller figursåg är även avsedd för löv- och cirkelsågning. Sågbladets angreppsvinkel kan ändras under pågående sågning utan att själva sågen behöver vridas. Hastigheten kan steglöst regleras (halvvågselektronik). Konstant förvalbar hastighet oavsett material/belastning.

Effekt 330 W

Max skärdjup 55 mm

750—3000 slag/min

Vikt 1,2 kg

Universalsåg 95011 031-2 625:-Δ

D PLANSLIPMASKIN DN 41

Vid slipning med krav på hög ytfinish och låg ljudnivå är den smidiga DN 41 med hela 20.000 svängningar/min den idealiska slipmaskinen.

Effekt 135 W

Slipyta 90 x 187 mm

20.000 svängningar/min

Vikt 1,3 kg

Planslipmaskin 95011 001-5 350:-Δ



LADDA FÖR SLADDLÖSA KRAFTER!

Glöm problemet med förlängningskablar. Volvo-katalogen presenterar ett helt nytt sortiment av avancerade sladdlösa verktyg, bormaskin, spotlinter och dammsugare. Dom sladdlösa verktygen gör det lätt för dig att använda dom utan att behöva tänka på väggkontakter och förlängningskablar. Efter användning hänger du tillbaka den i vägghållaren där den automatiskt laddas upp. Det betyder att den alltid är redo att användas var du än skall använda den: i sommarstugan, båten, trädgården, bilen, kort sagt överallt där det inte finns någon väggkontakt.

SUPER DUSTBUSTER 938

Sladdlös handdammsugare nu med 30% större sugkraft, 50% längre användningstid. Perfekt att använda i hemmet, bilen, båten och husvagnen. Dustbuster är alltid klar att användas. Den drivs med nickel-kadmium-batterier som laddas varje gång dammsugaren sätts tillbaka i vägghållaren. 12—15 min effektiv arbetstid. Levereras kompl. med vägghållare, laddningsaggregat och två extra munstycke.

Dammsugare 95011 033-8 455:-Δ

BORMASKIN C410R

C410R, den sladdlösa bormaskinen som ger dig det senaste när det gäller säkerhet och smidighet. Den nya bormaskinen levereras kompl. med specialutformad vägghållare med inbyggd laddare för automatisk uppladdning. Vägghållaren har dessutom ett handtag som gör att du enkelt kan bära med dig maskinen.



SPOTLITER F902E

NYHET! En praktisk ficklampa för alla tillfällen, pålitlig och ljusstark. Uppladdas i laddningsaggregat som monteras på väggen — alltid klar för användning, 45 min konstant ljus. Levereras komplett med vägghållare och laddningsaggregat. Vikt 360 gr.

Spotliter

95011 034-6 180:-Δ

Bormaskin C410R

Tekniska data:

Borrchuck: 10 mm

Kapacitet: Trä 13 mm, kakel 10mm, stål 8 mm

Varvtal: 400 v/min

Höger/vänstergång för att dra ut skruvar, skruvutdragning och gångsäkring.

Sladdlös bormaskin 95011 035-4 645:-Δ



HÄCKSAX GS400

Med häcksax GS400 blir det för så tunga arbetet en lek tack vare en unik kombination av avancerad teknologi och inbyggda säkerhetsdetaljer. GS400 ger dig en robust säkerhetssköld, dubbelskär, låg vibration, tvåhandsfattning, den bästa balansen och ergonomiska utformningen.

Tekniska data:

Snittlängd: 405 mm
 Hastighet: 1870 slag/min
 Effekt: 400 W
 Vikt: 2,9 kg

Häcksax 95011 037-5 685:-4

VARMLUFTSPISTOL HG991/HG992

Den nya metoden att ta bort gammal oljefärg och lack snabbt och grundligt. Varmluftspistolen arbetar efter en enkel men mycket effektiv princip — 500° varm luft som lösningsmedel. Den är snabbare, enklare, skonsammare för underlaget och fullständigt ofarlig. Vid sidan av färgborttagning kan varmluftspistolen användas till många andra saker t ex: valla skidor, tina isporpar i rör och kranar, plastmaterial, styva PVC-material blir lätt formbara efter uppvärmning, t ex våtrumsmattor, rör etc.

Tekniska data	HG 991	HG 992
Ingående effekt W	1000	1200
Max. temp °C	500	300/500
Luftgenomströmning l/min	350	250/400
Vikt kg	0,75	0,75
Hastigheter	1	2

Varmluftspistol HG 991 95011 028-8 305:-4
 HG 992 95011 038-3 355:-4



BILDAMMSUGARE

Effektiv, praktisk och behändig 12V dammsugare. Du kommer åt i alla skrymslen. Ansluts till cigarettuttaget. Dammsugaren levereras med borste, fogmunstycke och tvättbart filter. Sladd 4,8 meter. Luftström 650 l/min. 40 watt.

Dammsugare 95011 020-5 195:-4

GRÄSTRIMMER D609

Grästrimmer D609 har en mängd fördelar som gör det lätt att hålla trädgården i topptrim: Nylontråd. I stället för knivar som skär, slås gräset av med en stark nylontråd som roterar med höga varv. Enhandsfattning. Ryggen sparas tack vare att tvåhandsfattningen undviks, som ofta medför en sned arbetsställning.

Tekniska data:

Klippbredd: 200 mm med manuell trådmatning, 6 m lina i spole
 Tråd: Ø 1,5 mm
 Effekt: 10.000 v/min
 Vikt: 1,3 kg.

Grästrimmer 95011 026-2 295:-4



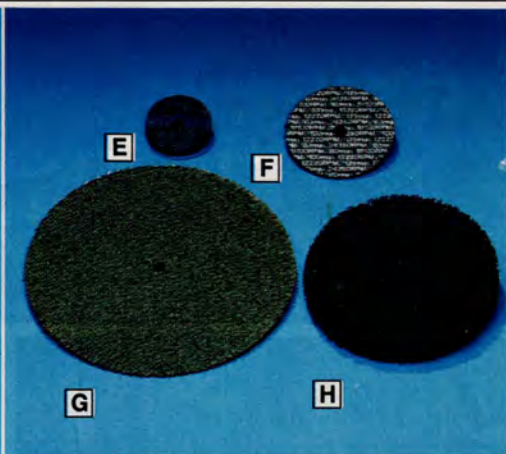
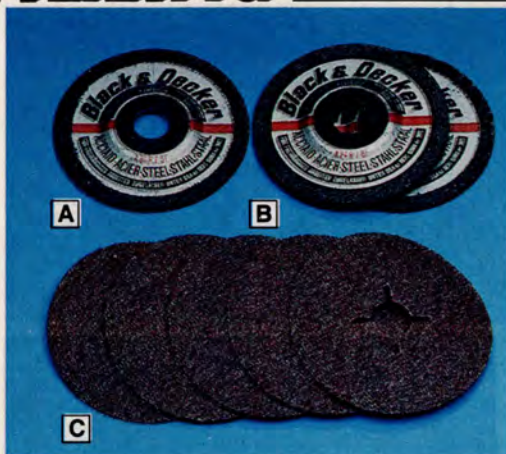

TILLBEHÖR VINKELSLIP DN 10S

- A** Slipskiva \varnothing 115 x 22 x 5 mm
95011 008-0 20:-
- B** Kapskiva \varnothing 115 x 22 x 3 mm
95011 009-8 (2 st) 28:-
- C** Fiberrondell \varnothing 115 x 22 mm
24 korn, 5 st 44827 785-5 49:-
36 korn, 5 st 44827 786-3 49:-

TILLBEHÖR FÖR BORMASKIN

För bredare användningsområde för din bormaskin, visar vi här ett antal tillbehör av god kvalitet.

- D** Hobbyspindel för kap-, slip-, och polerskivor stålborstar mm. Skaft 8 mm, bricka 34 mm. Max varvtal 4000 r/m
44827 743-4 32:-
- E** Slipskiva \varnothing 45 x 8 x 6 mm
44827 276-5 13:50
- F** Kapskiva \varnothing 76 x 8 x 2 mm
44827 275-7 13:50
- G** Universalrondell. Avsedd för slipning av t.ex trä, plast och för skärning av spår i tegel, takpannor, marmor samt stål och metall.
 \varnothing 170 x 6 mm 44827 744-2 18:-

H Grov rengöringsrondell. Ett snabbt aggressivt och öppet verktyg som består av slipmedelsimpregnerade fibrer. Den unika konstruktionen gör rondellen särskilt lämplig för:

- att ta bort rost från järn och ståldetaljer
- att ta bort glödskal
- att ta bort oxider från icke-järnmetaller
- att ta bort skyddslack från eldetaljer
- att ta bort gammal färg från järn, stål, trä
- att rensa svetsfogar
- att rengöra fälgar före lackering

Rondellen lämnar en uniform yta som är helt ren och färdig för vidarebehandling. Grov rengöringsrondellen kan användas i konventionella maskiner med böjlig axel och i el- och luftdrivna handmaskiner.

\varnothing 127 mm 44827 510-7 73:-

I Dammsfiltermask. Godkänd av Kungliga Arbetskyddsstyrelsen. Dammsfilterskydd i klass II a. Masken är gjord så att den passar alla ansikten. Fästes med två gummiband. Ansiktsmasken försäkras ej inna på glasögon.

44143 002-2 Pris/st 15:50

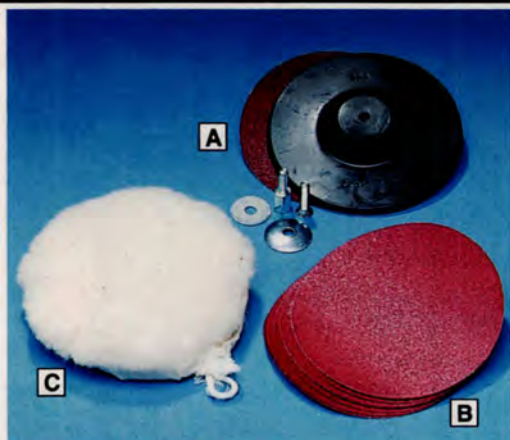

A Rondelltallrik för självhäftande rondeller. Passar alla hobbybormaskiner. Skaft med 6 mm Ø. Max varvstal 4000 r/m.
Ø 125 mm **44827 741-8** **32:-**

B Självhäftande hobbyrondeller. Lämplig för slipning av trä, stål, lack och färg. Passar rondelltallrik 44827 741-8. Förpackning om 10 st.
10 st/120 korn **44827 772-3** **23:-**
3 st/50k, 4 st/80k,
3 st/120k **44827 773-1** **25:-**

C Lammulshätta för polering av lack till högglans. Avsedd att användas tillsammans med rondelltallrik 44827 741-8.
44827 742-6 **33:-**

D Bilsliphållare avsedd för bilslipondeller med diameter 38 mm. Passar alla hobbybormaskiner. Förpackningen innehåller, förutom sliphållare, även två bilslipondeller. Lämplig för renslipning av lackblåsor, rost, stenskott mm.
44827 766-5 **50:-**

E Bilslipondeller passande bilsliphållare
44827 766-5. Kornstorlek: 3 st/80k, 2 st/180k.
44827 767-3 **28:-**

F Slipduk för torrslipning. Lämplig för handslipning med sliplots eller oscillerande maskin. Lämplig för slipning av trä, stål, plast, lack, färg mm. Duken ger arket längre livslängd vid slipning över kanter eller ojämna underlag. Arkstorlek 92 x 230 mm. Förpackning: 5 ark.

50 korn	44827 712-9	33:-
80 korn	44827 713-7	29:-
120 korn	44827 714-5	28:-
180 korn	44827 715-2	28:-

CIRKULÄRBORSTAR

För borr- och slipmaskiner.

G Cirkulärborste Ø 60 mm	44567 541-6	24:-
H Axialborste Ø 40 mm	44567 542-4	25:-
I Ändborste Ø 15 mm	44567 543-2	24:-

A

B

C

D

E

F

A INSTALLATIONSBORRSET

Betongborrsats med 3 borr, 4, 6, 8 mm och plastpluggar förpackade i plastetui.

Installationsborrset **44567 485-6** 51:-

B BORRSATS "HSS-SNABBSTÅL"

Borrsats i snabbstål förpackad i praktiskt plaststall. Dimensionerna med 0,5 mm intervall.

B Borrsats 2- 8 mm **44567 470-8** 69:-

C Borrbox 1-10 mm **44567 468-2** 130:-

D SKRUVUTDRAGARE

Skruvutdragaresats för dimensionerna M3—M24 och 1/8"—1". Förpackade i ett etui med uppgift om lämplig borrdimension.

Skruvutdragare **44567 466-6** 86:-

E FIGURSÅGBLAD "B&D DN 538"

För bästa sågresultat med din Universalsåg är det viktigt att du väljer rätt blad till rätt material. Säljs 3 st/förpackning. Längd ca 70 mm.

Universalblad	95011 010-6	21:-
"Grovt" blad för metall	95011 011-4	21:-
"Fint" blad för trä 80 mm	95011 012-2	21:-
Blad för plast och likn.	95011 013-0	21:-

Pris/förp

G

F MEJSEL—BITS

Praktisk bits-box innehållande bits i flera storlekar både för stjärnskruvskalle och spårskruvskalle samt magnethållare. Ett bra hjälpmedel för dig som har steglös inställbar bormaskin.

Bits-boxen innehåller 2 st spårmejselbits 6,0 x 1,0 och 6,5 x 1,2 mm, 4 st stjärnmejselbits varav 2 st PH nr 1 och nr 2, plus PZ nr 1 och 2, samt en magnethållare.

Bits-box **44567 371-8** 52:-

G HÅLSKÄRARE

Universaldrill för håltagning i stål, metall och plast. Hålskäraren är konisk med borrande spets. Användes ihop med bormaskin eller borsväng. Håldiameter 8—20 mm.

Hålskärare **44333 077-4** 165:-

A
A SKRUVSTYCKE

Ett behändigt skruvstycke för hemmabruk. Tillverkat av gjutjärn med härdade utbytbara backar. Backbredd 125 mm.

Skruvstycke 44567 576-2 300:-/4

B BÄNK- och PELARBORRMASKIN BIMA

Lämplig för mindre verkstäder, lantbruk och hobbyarbeten. Kilremsdriven, med 12 hastigheter, 300-2300 v/min. Bordet är höj- och sänkbart via kuggstång. Ställbart i gering 0-45° samt svängbart åt sidan. Med borchuck 0-16 mm, anslutningskabel och strömbrytare. Levereras med motor 220 volt 1-fas skyddsform S-20 och Maskinskruvstycke 100 mm.

Bänkbormaskin 44567 708-1 2.300:-/4

Pelarbormaskin 44567 709-9 2.600:-/4

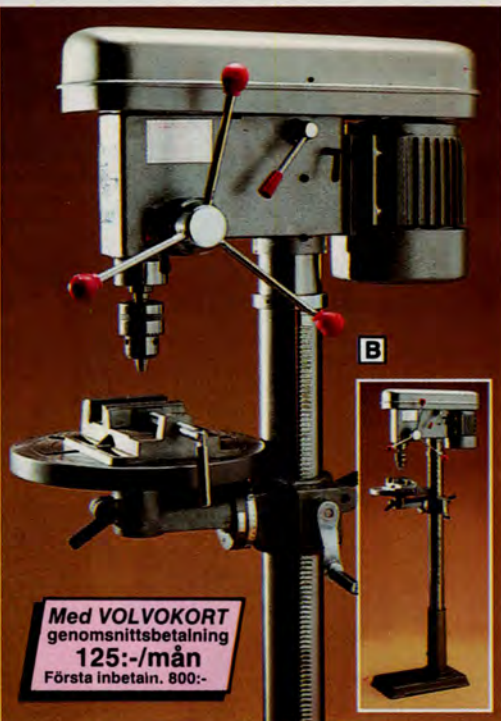
B

Med VOLVOKORT
genomsnittsbetalning
125:-/mån
Första inbetain. 800:-

C
C HÅLSÄGSET

För träbearbetning med bormaskin. 6 mm cylindriskt fäste med utbytbara blad, som tar upp håll i storlekar från 1 - 2,5 tum. Respektive blad håller följande mått: 25, 32, 38, 44, 51, 57 och 64 mm med ett sågdjup på 18 mm.

Komplett set 44567 479-9 38:-

D
D BÄNKSLIP

Maskinen levereras med 2 st slipskivor, diameter 150 mm, grov och medel. Maskinen är utrustad med ögonskyddsskärmar av plexiglas. Varvtal: 3000 r/min. 220 Volt, 440 W, 2 amp. Vikt 14 kg. Motoreffekt 0,3 Hk.

Bänkslip 44567 704-0 590:-/4

E SKYDDSGLASÖGON

Skall alltid användas vid slipning. Fällbara skärmar, utbytbar siktskiva.

Skyddsglasögon 44567 602-6 35:-



HÖGTRYCKSTVÄTT HD555

HD555 är det naturliga hjälpmedlet för varje bil-, båt-, husägare osv. Med högtryckstvätten som hjälpmedel blir tvättningen ett rent nöje. Genom sin låga vikt är aggregatet lätthanterligt och smidigt att med sig. Till tvätten finns diverse tillbehör för att öka användbarheten (se sid 181)

Standardutrustning i maskinleveransen

Pistol med svivel och 10 m högtryckslang, stålrör, tvättborste, väggkonsol för stationär drift och förvaring, fästbygel samt skruvar och pluggar, rengöringsmedel.

Tekniska data

Vattentryck ställbart, max.55 bar
Vattenmängd ställbar.	0,5—8,3 l/min
Kemnejektor.	0—0,5 l/min
Högtryckssläng.	10 m
Matarvattentemperatur max.	60°C
Anslutningseffekt 220V 1-fas.	1,3 kW
Sughöjd (själv sug).	1 m
Vikt.	14,5 kg
Mått, L x B x H.	430 x 170 x 240 mm

Högtryckstvätt **44596 400-0 2.995:-**

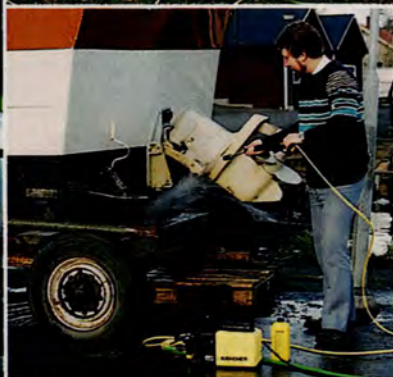

Tillbehör som väsentligt ökar användbarheten hos tvätten är:

Underspölningsrör

För rengöring av t.ex. bilens underrede eller hängrännor och stuprör. 44596 450-5 360:-Δ

Våtsandsbläster

Suger med sig sand i vattenstrålen, vilket möjliggör borttagning av t.ex. rost och gammal målarfärg. 44596 451-3 840:-Δ

Dräneringsejektor

Möjliggör pumpning av även starkt förorenat vatten (partiklar på upp till 2 mm). Kapacitet 2 m³/timme. 44596 452-1 270:-Δ

Teleskoprör

Besprutning av buskar och fruktträd, ställbart 1,2—2,1 m. Vätskemängden är ställbar i munstycket mellan 0,5—1,0 l/min.

44596 453-9 510:-Δ



LUFTVERKTYGSSATS

Perfekt luftverktögskit för alla GDS:are som satsar på kvalitet och som vill ha en professionell touch på sitt arbete. Levereras komplett med: **Färgspruta, renblåsningspistol, oljeduschspruta, luftpåfyllare** och fem meter luftslang.

Komplett sats **44509 900-5 520:-**

Rekommenderad kompressor, best nr **44501 048-1**, se tabell nedan.

KOMPRESSORER

Bima kompressorer för hobby- och Gör-Det-Själv arbeten. En serie kompressorer med hög kvalitet. Ingående komponenter tillverkade i speciallegeringar för lång livslängd och god ekonomi. Patentsökt luftfilter för god rening och låg ljudnivå. SA-godkända luftbehållare. Serien består av sju kompressorer, sex direktdrivna och en kilremsdriven. Övriga data enligt nedan:

Tekniska data kompressorer:

Data	BIMA 2000	BIMA MD 1-10	BIMA MD 2-24	BIMA MD 2-50	BIMA VD 2-100	BIMA CD 3-100	BIMA NS 10-100
Max arbetstryck KPA (bar)	800 (8)	900 (9)	800 (8)	900 (9)	1000 (10)	1000 (10)	1000 (10)
Fri avgiven luftmängd lit/min	45 vid 6 bar	65 vid 6 bar	115 vid 6 bar	115 vid 6 bar	165 vid 6 bar	265 vid 6 bar	160 vid 6 bar
Cylinderantal	1	1	1	1	2 V-form	2 rak	2 rak
Motoreffekt kw (Hk)	0,37 (0,5)	0,55 (0,75)	1,1 (1,5)	1,1 (1,5)	1,47 (2)	2,2 (3)	1,47 (2)
Varvtal/min	2.800	1.450	2.850	2.850	1.450	1.450	1.000
Luftbehållare liter	8	10	24	50	100	100	100
Ansl.spänning volt	220 1-fas	220 1-fas	220 1-fas	220 1-fas	380 3-fas	380 3-fas	380 3-fas
Drivenhet	direktdriven	direktdriven	direktdriven	direktdriven	direktdriven	direktdriven	kilremsdriven
Vikt kg	1,3	22	30	38	59	68	77
Hjulställ		ingår	ingår	ingår	ingår	ingår	ingår
Best nr	44501 040-8	44501 045-7	44501 048-1	44501 049-9	44501 060-6	44501 065-5	44501 090-3
Pris	2.400:-Δ	2.800:-Δ	3.900:-Δ	4.900:-Δ	6.300:-Δ	7.300:-Δ	6.700:-Δ

"Gör-Det-Självsvetsen" SUPER KEMPOMAT

- Tyristorstyrd MIG/MAG svetsutrustning för 220 Volt

Super Kempomat är liten utanpå men stor inuti. En otrolig mångsidig och säker MIG/MAG-svets. — Din skicklighet och Super Kempomat är en kombination som även en tunn plåt måste lyda.

Super Kempomat är den rätta svetsmaskinen för dig som är "Gör-Det-Självare". Du kanske bara har tillgång till 220 volt (hushållsström) och vill ha en så allroundbetonad svets som möjligt, som är lätt att ställa in och enkel att svetsa med, för att utföra reparationer på t ex bilen, cykeln eller staketet. Den kan också utrustas med batteriladdare, som även kan fungera som starthjälp till bilen.

HUSHÅLLSSTRÖM (220V) RÄCKER!

Svetsningen lyckas överallt där det finns en 220V anslutning och 10A trög säkring. Super Kempomat är liten till formatet, vilket gör den lätt att flytta på och transportera i en personbil.

Tack vare de goda svetsegenskaperna och den enkla funktionen är det lätt att lära sig svetsa olika material. De flesta anser att MIG/MAG-svetsning är lättare att lära sig och att utföra än elektronsvetsning.

I Super Kempomat finns som standardutrustning tidinställare för period- och smältpunktssvetsning, vilket underlättar svetsningen och gör den mångsidig. Slutfelen elimineras genom den automatiska tidsinställningen av efterströmmen och eftergasen. Till Super Kempomat använder du CO²-Bland- eller Argon-skyddsgas.

Super Kempomat

I standardutförande 44531 060-0 5.990,-/A

Standardsvetsen kan byggas på med:

- Batteriladdare som även ger startström
 - Fjärreglage av trådmatning och spänning
 - Hjul- och gasflaskställning
- se vidare nästa sida



Med VOLVOKORT
genomsnittsbetalning
216,-/mån
Första inbetaln. 1.800,-

TEKNISKA DATA

Anslutning 1-fas	220/240V
Säkring	10A trög
Anslutningseffekt	1,6 kVA
Tomgångsspänning	ca 49 V
Belastningsförmåga:	20% ED 125A/19,0 V
	60% ED 70A/18 V
	100% ED 50A/15,5 V
Max svetsström	150A
Svetsspänningsområde	12-20 V
Värmeriktningström	240A/6 sek

Trådmatningshastighet	0-10 m/min
Svets elektrod: Fe/Rostfria	Ø 0,6 och 0,8 mm
AL	Ø 1,0 mm
Trådrullens storlek max	Ø 300 mm
Mått: längd	500 mm
bredd	240 mm
höjd	575 mm
Vikt	47 kg
Värmeklass	H (180 C°)
Konstruktionsnormer	VDE 0542



A TILLBEHÖRSSATS

För dig, som startar från början och inte har några svetsstillbehör, har vi plockat ihop en lämplig tillbehörssats, som gör det lätt för dig att sätta igång med svetsningen. Satsen innehåller:

- svetskärm - 5 kg svetsstråd (0,6 mm)
 - reduceringsventil - 5 st kontaktrör (0,6 mm)
- Tillbehörssats 44531 079-0 690:-/sats.Δ

B HJUL- OCH GASFLASKSTÄLLNING

"Transportkärra" med stora hjul, försedd med gasflaskställning. De stora hjulen gör aggregatet lättmanövrerat även på ojämnt underlag.

Transportkärra 44531 067-5 280:-/sats.Δ

EXTRA UTRUSTNING

Med Super Kempomat i standardutförande som grund har du möjlighet att steg för steg bygga på ditt svetsaggregat med bl a fjärreglering, batteriladdare och värmeriktare.

C FJÄRREGLERING

Fjärreglageenhet för en- alt två-ratts manöverreglage. Reglageenheten monteras i aggregatets frontplåt. 44531 068-3 550:-Δ

FJÄRREGLAGE

Enrattsreglage reglerar trådmatning och spänning steglöst samtidigt.

Två-rattsreglage reglerar trådmatning och spänning steglöst var för sig.

D En-rattsreglage C110C 44531 075-8 580:-Δ

E Två-rattsreglage C110D 44531 076-6 760:-Δ

F BATTERILADDARE 12/24V - 45/22Amp

Batteriladdarenhet för 12 och 24 volt. Laddaren har steglös reglering av laddströmmen, vilket även möjliggör snabbbladning. Dessutom kan du ta ut 12 Volt kallström 200A/6 sek. Den inre automatiken förhindrar laddning av syratomt batteri och apparaten startar ej om polerna är felkopplade. Monteras i aggregatets frontplåt.

Batteriladdare 44531 069-1 800:-Δ

G LADDNINGS- OCH STARTKABLAR

Kabelsats med 3 m räckvidd.

Kabelsats 44531 077-4 300:-/sats.Δ

VÄRMERIKTNING

För värmeriktning av plåt ansluts ett krympdon (kolelektrodhållare) och en kolelektrod till MT-pistolen. Uppvärmningseffekten regleras med spänningsreglaget.

H Krympdon 44531 102-0 135:-Δ

I Kolelektrod 44531 101-2 43:-Δ

SVETSTILLBEHÖR

Komplett utrustad
SUPER
KEMPOMAT

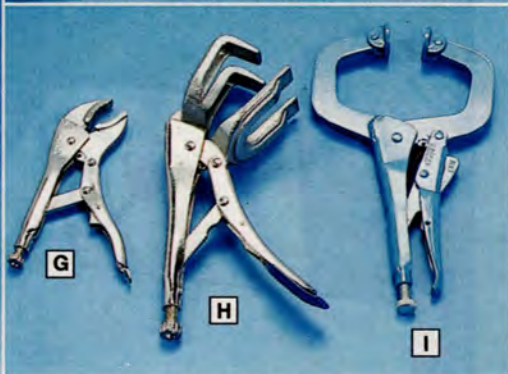
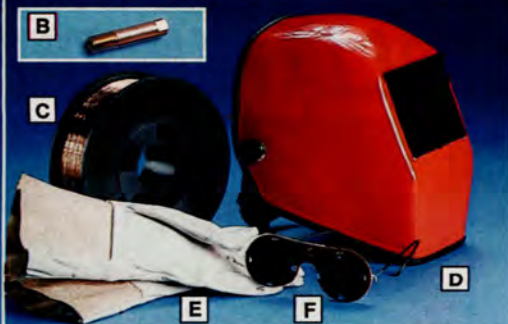

A VOLVO—OVERALL

En verklig slitstark "Gör-Det-Själv" overall i absolut högsta kvalitet. Den har sydda sidfickor, två påstickade bakfickor med separat pennficka och ficklock försedda med korbörreband samt tumstockficka. Resår i handlederna och ryggen. Tyget består av 65% polyester och 35% bomull i tvåtrådigt tvinnat garn.

Storlek H 48	44847 048-4	330:-
Storlek H 50	44847 050-0	330:-
Storlek H 52	44847 052-6	330:-
Storlek H 54	44847 054-2	330:-

B KONTAKTRÖR

Utbytbart munstycke i ren koppar för MT-15 svetspistol. Levereras i sats om 5 st.

0,6 mm	44531 162-4	63:-/5 st
0,8 mm	44531 087-3	69:-/5 st

C SVETSTRÅD (OK 12.51)

Levereras i rulle om 5 kg.

0,6 mm	44829 028-8	220:-/5 kg
0,8 mm	44829 022-1	190:-/5 kg

D SVETSHJÄLM

Med sikruta ovanför svetsglaset. Sikrutan kan öppnas och stängas. Ställbart huvudband med enratsjustering.

Svetshjälm	44531 092-3	180:-
Skyddsglas 60x110 mm	44142 015-5	4:30
Svetsglas 60x110 mm	44142 014-8	8:80

E SVETSHANDSKAR

Femfingerhandske i svinläder försedd med krage. 44531 091-5 51:-/par

F SVETSGLASÖGON

Svetsglasögon med uppfällbar hållare av bakelit. Överklädda metallskalmar. Utbytbara svetsglas.

Svetsglasögon	44141 011-5	77:00
Svetsglas Ø 50 mm	44141 026-3	5:90

G SVETSTÅNG, enkel

Universaltång av kromvanadiumstål. Självvläsande med räfflade prismatiska käftar med långsgående trådspår och utlösingsarm samt glansfornicklad. Gripvidd 0-24 mm. Längd 175 mm (7").

Svetstång	44103 260-4	81:-
-----------	-------------	------

H SVETSTÅNG, dubbel

Svetstång för profiljärn etc. av kromvanadiumstål. Självvläsande med utlösingsarm samt glansfornicklad. Gripvidd 44 mm. Längd 175 mm (7").

Svetstång	44103 262-0	145:-
-----------	-------------	-------

I SVETSTÅNG, C-form

Svetstång med C-formiga käftar med släta ledbara backar. Självvläsande samt lackerad. Gapvidd 0-85 mm. Gapdjup x höjd 70 x 90 mm. Längd 280 mm.

Svetstång	44103 263-8	165:-
-----------	-------------	-------

MED VOLVOKORTET KAN DU VÄLJA HUR DU VILL BETALA!

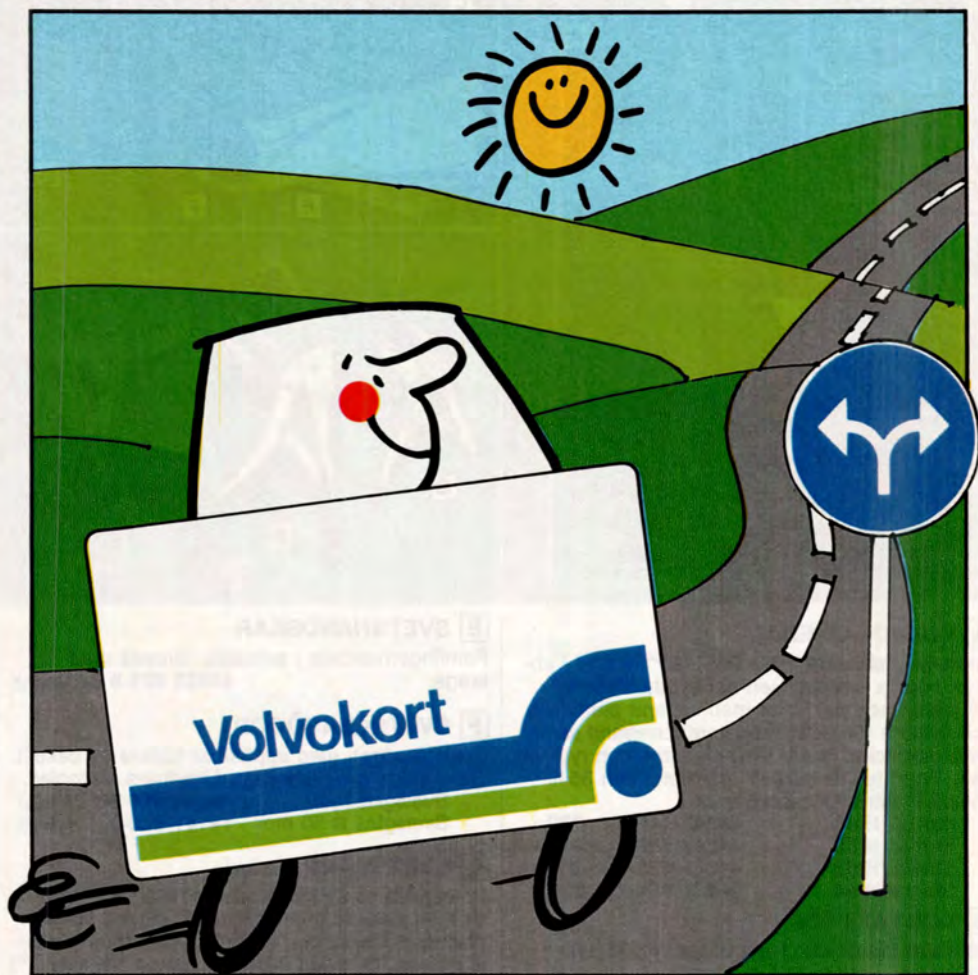

- **BETALA I FÖRVÄG OCH FÅ RÄNTA.**
- **BETALA SAMMA MÅNAD SOM DU GJORT INKÖPEN. INGEN RÄNTA, INGEN AVI-AVGIFT!**
- **BETALA NÄR DU FÅR MÅNADSSAMMANDRAGET.**
- **DELA UPP BETALNINGEN. (Effektiv ränta 23-26%)**

HAR DU INTE ETT BORDE DU SKAFFA DIG ETT! DET HAR ÖVER 220.000 SVENSKAR REDAN GJORT. SKICKA EFTER INFORMATION ELLER ANSÖK NU!



Tack! Jag känner redan till Volvokortet och vill ha ett. Har därför fyllt i hela ansökan.

ANSÖKAN

Jag vill ha mer information om Volvokortet.

För företag. För privatpersoner.

Har därför fyllt i de blå rutorna med namn och adress.

INFORMATION

ANSÖKAN OM VOLVOKORT HOS

Var god texta.

(Volvohandlaren)

Personnummer		Efternamn		Förnamn (titelnamnet understruket)	
Gatuadress		c/o-adress			
Postnummer	Postadress	Telefon (bostad)	Nationalitet (om ej svensk)		
Arbetsgivare		Telefon (arbete)	Bosatt i Sverige sedan (om ej svensk)		
Yrke		Anställd sedan	Årsinkomst (Ange om större förändring skett de senaste två åren)		

Om kort önskas för ytterligare familjemedlem, var god ange

Medsökandes personnummer		Medsökandes efternamn		Medsökandes förnamn (titelnamnet understruket)	
Medsökandes arbetsgivare		Årsinkomst	Familjrelation <input type="checkbox"/> make/maka <input type="checkbox"/> sammanboende <input type="checkbox"/> barn		

Jag/vi försäkrar att i ansökan lämnade uppgifter är korrekta. Jag/vi godkänner gällande kontobestämmelser.

Ort och datum _____ den _____ / _____ 19 _____

Sökandes underskrift _____

Medsökandes underskrift _____

Vik på mitten och tejpa ihop. Då kan Du skicka ansökan utan kuvert.

KÖPGARANTI

Tryggt att köpa
Volvo Originaldelar

12 MÅNADERS GARANTI

Garantitid enligt Konsumentköplagens
bestämmelser.

Volvofinans
betalar portot.

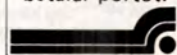

VOLVOFINANS

Volvofinans Konto AB

SVARSPOST

KUNDNUMMER 28854 00 8
401 10 Göteborg

PRISER

Priserna i Volvokatalogen är rekommenderade cirkapriser inkl. moms. Mindre lokala variationer kan förekomma.

De ca-priser som är angivna i denna Volvokatalog är de som gäller när katalogen produceras.

I det här fallet februari 1986.

Förutsatt att momsen (f n 23,46%) ej förändras eller att andra omständigheter inträffar, som Volvo ej kan påverka — t ex valutaförändringar, prisstopp eller ändrade råvarupriser, gäller ca-priserna i denna katalog till dess den ersätts av ny katalog eller prislista. (September -86.)

I Volvo-butiken finns som regel en rad extrapriser, t ex tillbehör som är aktuella för säsongen.

BETALNING

Du kan välja mellan att betala kontant eller dela upp betalningen med Volvokortet (se information om Volvokortet på sid 186 - 187).

Δ BESTÄLLNINGSPRODUKT

Alla Volvobutiker lagerhåller inte samtliga produkter som visas i Volvokatalogen, men Din Volvohandlare tar hem en saknad produkt till Dig på någon dag.

OBS! Produkter märkta med Δ efter priset i katalogen är en beställningsprodukt.

**VOLVOKORTET
ÄR LADDAT MED
6000:-**

Läs på sidorna 186-187

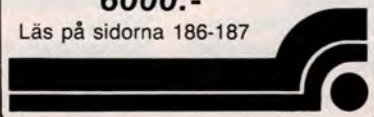

VÄLJ RÄTT PRODUKT

Många produkter i Volvokatalogen passar endast till en viss modelltyp, årsmodellserie och/eller chassinummerserie. I anslutning till artikelnumret resp i separata tabeller anges i sådana fall, till vilka bilmodeller produkten passar. Uppgifterna i anslutning till artikelnumret läses enligt följande exempel.

- 140** —74 = Produkten passar till 142, 144 och 145 t o m 1974-årsmodell.
- 245** 78— = Produkten passar till 245 fr o m 1978-årsmodeller.
- 200** = Produkten passar till alla 242, 244, 245, 264 och 265 fr o m 1975-årsmodell
- 300** = Produkten passar till alla 340 och 360 fr o m 1976-årsmodell.
- 700** = Produkten passar till alla 740 och 760 fr o m 1982-årsmodell.
- 200** 4/dörr = Produkten passar till 244 och 264
- 200** 5/dörr = Produkten passar till 245 och 265.
- 300** 3/5dörr = Produkten passar till 343 och 345.
- 300** 4/dörr = Produkten passar till 340 sedan.
- 700 HGV** = Produkten passar till 740 och 760 femdörrars herrgårdsvagn.

Allt eftertryck av text och bilder i denna katalog utan Volvo Svenska Bil AB:s skriftliga medgivande är förbjudet.

HÄR FINNER DU DIN VOLVOBUTIK!

ÅTERFÖRSÄLJARFÖRTECKNING I ORTNAMNSORDNING.

ALINGSÅS

Bil-Nilsson
Göteborgsvägen 9
0322 - 141 00

ALVESTA

Axel Davidssons Bil
Blådingevägen 20
0472 - 118 55

ARVIDSJAUR

Forslunds Bil
Storgatan 81
0960 - 104 80

ARVIKA

Vexia
Åkaregatan 5
0570 - 130 20

ASKERSUND

Tage Rejmes
Storgatan 50
0583 - 111 00

AVESTA

Hans Persson Bil
Bergnäsgratan 2
0226 - 530 30

BENGTSFORS

Vexia
Ekagatan 2
0531 - 115 90

BERGKVARA

Liljas Bil
Kungsvägen 24
0486 - 201 68

BODEN

Bil & Traktor
Sturegatan 10
0921 - 118 80

BOLLNÄS

Bilbolaget
Hantverkaregatan 3
0278 - 132 50

BORGHOLM

Liljas Bil
Storgatan 41
0485 - 110 70

BORLÄNGE

Jacobssons Bil
Buskåker
0243 - 398 00

BORÅS

Bil & Traktor
Hultagatan 51
033 - 15 60 20

Göteborgsvägen 35
033 - 15 60 20

BOXHOLM

A M:s Bil
Parkgatan 7
0142 - 502 36

BROMÖLLA

Bilorama
Riksvägen
0456 - 279 00

BÅLSTA

Upplands Motor
Arosvägen
0171 - 511 60

BÅSTAD

Skånebil
Hallandsvägen 24
0431 - 707 44

DINGLE

Bröderna Brandt
Strömstadsvägen
0524 - 403 90

EKSJÖ

Nässjö Bilhall
Bredviksvägen 40
0381 - 130 41-44

EMMABODA

Liljas Bil
Granitvägen 2
0471 - 115 40

ENKÖPING

Upplands Motor
Westerlundsgat. 15
0171 - 334 30

ESKILSTUNA

Bilkompaniet
Strandgatan 2
016 - 11 01 20

ESLÖV

Bil-Månsson
Kvarngatan 37
0413 - 139 80

FAGERSTA

Hans Persson Bil
Kristianbergsväg. 2
0223 - 118 00

FALKENBERG

Rejmes Bil
Varbergsväg. 59-61
0346 - 140 03

FALKÖPING

Bilvex
Lovenegatan 1
0515 - 170 10

FALUN

Falu Motor
Korsnäs väg. 136-138
023 - 184 40

FILIPSTAD

Kajsa Jansson Bil
Scheelegatan 2
0590 - 124 10

FINSPÅNG

Tage Rejmes
Norrköpingsväg. 28
0122 - 120 40

FLEN

Volvex
Bölmängsgatan 1
0157 - 123 80

GISLAVED

Finnvedens Bil
Baldersvägen 37
0371 - 120 90

GÄLLIVARE

Bröderna Eriksson
Nya Industriområdet
0970 - 111 30

GÄVLE

Forslunds Motor
S. Kungsgat. 61-63
026 - 12 92 50

GÖTEBORG

Bil & Truck

ALMEDAL

Almedalsvägen 13
031 - 40 91 40

BACKA

Bäckebolsvägen 1
031 - 52 26 07

HISINGEN

N. Deltavägen 5
031 - 23 52 80

SÄVEDALEN

Göteborgsv. 36-44
031 - 23 23 00

SISJÖN

Långebergsgatan 1
031 - 49 60 00

HAGFORS

Kajsa Jansson Bil
Görsjövägen 1
0563 - 114 50

HALLSTAHAMMAR

Hans Persson Bil
Västeråsvägen 5
0220 - 125 44

HALMSTAD

Rejmes Bil
Kristinehedsvägen
035 - 11 92 50

HEDEMORA

Hans Persson Bil
Gussarvsgatan 31
0225 - 121 50

HELSINGBORG

Bilveve
Bergavägen 4
042 - 15 90 00

- HUDIKSVALL**
Bilbolaget
Kungsgatan 51
0650 - 154 30
- HÄLLEFORS**
Kajsa Jansson Bil
Grythyttvägen 1
0591 - 126 00
- HÄRNÖSAND**
Ådalens Bil
Industrigatan 3
0611 - 150 70
- HÄSSLEHOLM**
Göinge Bil
Kristianstadsväg. 2
0451 - 142 50
- HÖGANÄS**
Bilveve
Bagerigatan 5
042 - 423 20
- HÖRBY**
Bil-Månsson
Storgatan 16
0415 - 118 40
- HÖÖR**
Bil-Månsson
Lillgatan
0413 - 245 25
- JOKKMOKK**
Bil & Traktor
Hantverkaregat. 25
0971 - 108 04
- JÖNKÖPING**
Claes Nybergs Bil
Odengatan 38
036 - 11 97 70
- KALIX**
Bil & Traktor
S infarten E4
0923 - 121 00
- KALMAR**
Liljas Bil
Norra vägen 79
0480 - 154 50
- KARLSHAMN**
Bilorama
Erik Dahlbergsv. 101
0454 - 144 50
- KARLSKRONA**
Bilorama
Gullbernavägen 22
0455 - 230 30
- KARLSKOGA**
Värmlands Bilförs.
Tibastvägen 8
0586 - 362 40
- KARLSTAD**
Värmlands Motor
Packhusgatan 1
054 - 11 52 30
- KATRINEHOLM**
Volvex
Starrvägen 9
0150 - 131 90
- KNIVSTA**
Upplands Motor
Apoteksvägen 5
018 - 34 18 04
- KINNA**
Kinna Bil
Verkstadsgatan 4
0320 - 106 40
- KIRUNA**
Bilbolaget
Industrivägen 5
0980 - 123 40
- KISA**
Karlbergs Bilaffär
Storgatan 7
0494 - 110 80
- KLIPPAN**
Skånebil
Storgatan 10
0435 - 124 30
- KRISTIANSTAD**
Kristianstads Bilförs.
Blekingevägen
044 - 11 54 50
- KRISTINEHAMN**
Värmlands Bilförs.
Västgötagatan 45
0550 - 152 40
- KUNGSBACKA**
Bil & Truck
Varbergsvägen
0300 - 125 10
- KUNGSÄNGEN**
Upplands Motor
Byggdegårdsväg. 1
0758 - 713 31
- KUNGÄLV**
Motoria
Uddevallavägen 14
0303 - 185 00
- KÖPING**
Hans Persson Bil
Ringvägen 75
0221 - 139 60
- LANDSKRONA**
Bilveve
Helsingborgsväg. 44
0418 - 178 50
- LAHOLM**
Bil-Månsson
Industrigatan 6
0430 - 120 50
- LEKSAND**
Leksands Bilkomp.
Rättviksvägen
0247 - 114 60
- LIDKÖPING**
Lidköpings Automobil
Mellbygatan 48
0510 - 224 30
- LILLA EDET**
Motoria
Göteborgsvägen 82
0520 - 501 49
- LINDESBERG**
Tage Rejmes
Bergslagsvägen
0581 - 135 70
- LINKÖPING**
Tage Rejmes
Vigfastgatan 1
013 - 13 00 60
- LJUNGBY**
Fridolfssons Bil
Långgatan 2
0372 - 125 35
- LJUSDAL**
Bilbolaget
Kyrkogatan 9A
0651 - 117 70
- LUDVIKA**
Sthen Jaxgård Bil
Bilvägen
0240 - 137 70
- LULEÅ**
Bil & Traktor
Gammelstadsv. 23
0920 - 105 60
- LUND**
Verdexa
Fältspatvägen 2
046 - 11 77 40
- LYCKSELE**
Bilbolaget
Lilltjärnsvägen 5
0950 - 120 30
- MALMÖ**
Verdexa
- JÄGERSRO
Nya Agnesfridsv 119
040 - 31 10 00
- Murmansgatan 124
040 - 31 10 00
- MALUNG**
Västerdala Bil
Hantverkareväg 38C
0280 - 135 15
- MARIESTAD**
Bilvex
Hammarsmedsg 27
0501 - 139 20
- MARKARYD**
Göinge Bil
Hässleholmsväg. 2
0433 - 120 50
- MJÖLBY**
Tage Rejmes
Kungsvägen 1
0142 - 132 20
- MORA**
Mora Bilkompani
Broåkern
0250 - 117 60
- MOTALA**
Skobes Bil
Vintergatan 9
0141 - 160 50

MÄRSTA

Upplands Motor
Servogatan 16
0760 - 126 56

NACKA

Eneqvist Bil
Agustendalsvägen 2
08 - 716 28 20

NORRKÖPING

Tage Rejmes Bil AB
Lindövägen 60
011 - 13 97 40

NORSJÖ

Bröderna Forsslunds
Industrihuset
0918 - 101 51

NORRTÄLJE

Jan Ericson Bil
Estunavägen 13
0176 - 127 50

NYBRO

Liljas Bil
Servicegatan 1
0418 - 118 60

NYKÖPING

Wadsteins Bil
Norrköpingsvägen 1
0155 - 172 50

NÄSSJÖ

Nässjö Bilhall
Storgatan 1 B
0380 - 130 40

OLOFSTRÖM

Bilorama
Ekhagsvägen
0454 - 413 60

OSBY

Göinge Bil
Såggatan 1
0479 - 119 50

OSKARSHAMN

Karlbergs Bilaffär
Dammgatan 12
0491 - 140 60

PITEÅ

Forsslunds Bil
Kolmilavägen 17
0911 - 141 80

RONNEBY

Bilorama
Karlshamnsvägen 1
0457 - 150 00

SALA

Hans Persson Bil
Berggatan 13
0224 - 132 70

SANDVIKEN

Forsslunds Motor
Gävlevägen 88
026 - 25 19 50

SIMRISHAMN

Bil-Bengtsson
Fredalsgatan 1
0414 - 117 70

SJÖBO

Bil-Bengtsson
Västergatan 39
0416 - 108 80

SKARA

Bilvex
Hospitalgatan 13
0511 - 131 90

SKELLEFTEÅ

Bröderna Forslund
Tjärnvägen 7
0910 - 144 80

SKÖVDE

Bilvex
Vadsbovägen
0500 - 850 00

SMÅLANDSSTENAR

Finnvedens Bil
S. Nissastigen 41
0371 - 325 20

SOLLEFTEÅ

Bilkompaniet
Storgatan 135
0620 - 147 50

STENUNGSUND

Motoria
Doterödsvägen 40
0303 - 715 40

STOCKHOLM Norr

Bilia

BROMMA, ALVIK
Drott.n.holmsv. 187
08 - 25 29 55

JAKOBSBERG

Hammarvägen 59
0758 - 102 95

KISTA

Danmarksgatan 52
08 - 751 03 60

ROPSTEN

Norra Hamnväg. 15
08 - 63 53 10

SOLNA, HAGA N:a

Råsundsvägen 6
08 - 734 70 00

TÄBY

Enhagsvägen 6
08 - 768 03 00

VÄLLINGBY, VINSTA

Krossgatan 37
08 - 38 00 50

STOCKHOLM Söder

Ernst Nilsson

HANDEN

Kilowattvägen 11
08 - 745 31 30

FARSTA

Pepparvägen 81
08 - 93 03 00

SEGELTORP

Häradsvägen 255
08 - 744 80 00

SÖDERMALM

Hornsgatan 134
08 - 69 03 25

TUMBA

Olvonvägen 12
0753 - 336 33

STORUMAN

Bilbolaget
Tärnavägen 5
0951 - 108 00

STRÄNGNÄS

Bilkompaniet
Eskilstunavägen 30
0152 - 129 90

STRÖMSUND

Bilbolaget
Lövbervägen 15
0670 - 110 20

SUNDSVALL

Bilbolaget
Bultgatan 1
060 - 15 01 00

SUNNE

Frykdalens Motor
Norrgårdsgatan 1
0565 - 112 30

SVEDALA

Verdexa
N. Tvärgatan 24
040 - 31 10 00

SVEG

Bilbolaget
Ytterbergsgatan 12
0680 - 107 50

SVENLJUNGA

Bil & Traktor
Boråsvägen 16
0325 - 100 25

SÄFFLE

Vexia
Karlstadsvägen 33
0533 - 124 50

SÖDERHAMN

Forsslunds Motor
Flygvägen 4
0270 - 114 60

SÖDERKÖPING

Tage Rejmes
Erik Dahlbergsg. 44
0121 - 120 30

SÖLVESBERG

Bilorama
Snapphanegatan
0456 - 109 80

SÖDERTÄLJE

Ernst Nilsson
Morbergsvägen 12
0755 - 396 20

TIBRO

Bilvex
Mariestadsvägen 27
0504 - 123 35

TIDAHOLM

Bilvex
Ramstorpsvägen 6
0502 - 140 30

- TIMRÅ**
Bilbolaget
Terminalvägen
060 - 57 27 10
- UPPSALA**
Upplands Motor
Kungsgatan 97
018 - 11 12 40
- VÄSTERVIK**
Karlbergs Bilaffär
Allén 62-64
0490 - 130 80
- ÖSTERSUND**
Bilbolaget
Bangårdsgatan 2
063 - 11 72 30
- TINGSRYD**
Axel Davidssons Bil
Storgatan 113
0477 - 113 55
- VAGNHÄRAD**
Wadsteins Bil
Östra Kyrkvägen 2
0156 - 101 70
- VÄSTERÅS**
Hans Persson Bil
Strömledningsg. 11
021 - 18 51 00
- TORSBY**
Frykdalens Motor
S:a Industrigatan 7
0560 - 119 30
- VALDEMARSVIK**
Tage Rejmes
Vammargatan 1
0123 - 101 33
- VÄXJÖ**
Axel Davidssons Bil
Ljungadalsgatan 1
0470 - 460 00
- TORUP**
Rejmes Bil
G:a Nissastigen
0345 - 204 20
- VARA**
Lidköpings Automobil
Torggatan 54
0512 - 115 40
- YSTAD**
Bil-Bengtsson
Metallgatan 1
0411 - 137 50
- TRANEMO**
Bogesunds Bil
Limmaredsvägen 11
0325 - 760 00
- VANSBRO**
Västerdala Bil
Verkstadsvägen 2
0281 - 115 16
- ÅMÅL**
Vexia
Vänersborgsvägen
0532 - 120 60
- TRANÅS**
A M:s Bil
Ågatan 36
0140 - 141 80
- VARBERG**
Bildepån
Träslövsvägen 56
0340 - 160 50
- ÅRJÄNG**
Vexia
Smedgatan 4
0573 - 110 50
- TRELLEBORG**
Verdexa
Stavstenvägen 90
0410 - 154 50
- VETLANDA**
Bilcentrum
Industrigatan 31
0383 - 120 55
- ÅTVIDABERG**
Tage Rejmes
Prästängsvägen 1
0120 - 120 00
- TROLLHÄTTAN**
Bröderna Brandt
Faktorsgatan 1
0520 - 182 00
- VILHELMINA**
Bilbolaget
Vogelsjövägen 67
0940 - 104 41
- ÄLMHULT**
Göinge Bil
Danska vägen 4
0476 - 124 10
- TYRESÖ**
Eneqvist Bil
Bollmoravägen 123
08 - 712 01 40
- VIMMERBY**
Karlbergs Bilaffär
Stångågatan 4
0492 - 126 10
- ÄLVSBYN**
Forslunds Bil
Nygrensvägen 9
0929 - 127 00
- UDDEVALLA**
Bröderna Brandt
Göteborgsvägen 15
0522 - 144 60
- VISBY**
Visby Motorcentral
Lummelunds väg 9
0498 - 153 45
- ÄNGELHOLM**
Skånebil
Kungsgårdsleden
0431 - 174 00
- ULRICEHAMN**
Bogesunds Bil
Falköpingsvägen
0321 - 122 40
- VÄNERSBORG**
Bröderna Brandt
Johannebergsväg. 1
0521 - 121 00
- ÖREBRO**
Tage Rejmes
Bettorpsgatan 4-6
019 - 13 03 80
- UMEÅ**
Umeå Bilkompani
Verkstadsgatan 9-11
090 - 13 22 00
- VÄRNAMO**
Finnvedens Bil
Nydalavägen
0370 - 118 40
- ÖRNSKÖLDSDVIK**
Bil & Truck
Ångermanlandsg. 28
0660 - 107 50

INNEHÅLLSFÖRTECKNING

Söker du efter en viss artikel och inte finner den i registret? Tänk då på att artikeln kan ha flera benämningar och sök den efter någon av dessa eller under en varugrupperubrik.

A.									
Allroundbox	103	Bult/Mutter	154—155	Färgade rattar	38	Insynsskydd	98		
Aluminiserat avgassystem	138	Buntband	161	Färger	110—113	Intervallomkopplare/Relä	81		
Aluminiumavgång	42—43, 88	Bågfil/-blad	165	Färgenna	112			J.	
Anslutningskabel, antenn	18—19	Bänkbormmaskin	179	Färgspruta	182	Japanspackel	165		
Antenner	18—19	Bänkslip	179	Fästjärn, extraljus	73, 75	Justerbara backspeglar	109		
Arbetsbänk	173	Bärningsbussningar	147	Fönsterputs	114			K.	
Arbetshandskar	171	Bärstagsbussningar	147	Förbandskudde	84	Kabelsats, högtalare	14—17		
Asbestfria bromsklotsar	148			Fördelararm	141	Kabelsats, extraljus	76		
Asbestfria handbromsbackar	149	C.		Fördelarlock	141	Kabelsats, släpvagnsdrag	105		
Avgassystem	138	Centrallåssatser	79	Förgasarmembran	135	Kabelskor, lödfria	162		
Avgassystem, två-tum	70	Centreringsdorn	170	Förläng kabel, antenn bak	18-19	Kabelskotsats med tång	162		
Axelkors	146	Centrumkapsel	41—43	Första Hjälp-kudde	84	Kabelskotång	162		
Axialborste	177	Chassifjädrar	67—69	Förtunning	113	Kabelskotsats	132		
		Cruise control	52	Förvaringsbox	103	Kamaxelsatser	132		
		Cykelhållare/-ställ	94—95	Förvaringsfack	86—87	Kamdrevsats	132		
		Cylinderlockspackning	131	Förvaringslådor	156	Kamrem	132		
B.		D.		G.		Kapskivor	176		
Backspeglar	108—109	Dammfiltermask	176	Galvaniseringsutrustning	117	Kardankors/-knut	146		
Bagagebag	96	Dammsugare	174—175	Garagedomkraft	167	Karosseridelare	152—153		
Bagageluckshandtag	91	Dekorlist	41, 46	Gasfjädr, baklucka	98	Kartläsarlampor	77		
Bagagenät	96	Difffroms	67, 69	Gastrycksstöt-		Kassetfack	139		
Bagagerumskorg	102—103	Dimljus	73—74	dämpare	67, 69, 151	Kilrem	139		
Bagagerumslås	91	Domkrafter	167	Glasögonhållare	85	Klarlack	110, 112—113		
Bagagerumsmatta	99—100	Dornset	164	Glykoltmätare/-provare	170	KLäder	36—37		
Bakaxelupphängning	147	Dragkrokar	104—105	Glödlampor	76, 144—145	Knivar	160		
Bakaxel utv.	67, 69	Drevsats	132	Glödlampset	144	Knutkors	146		
Bakfjädrar	67, 69	Drivdornset	164	Golvmatror	100—101	Kombinationsstång	161		
Bakhjulsagersats	150	Dubbelrelä	76	Grenörstång	110	Kompressionsmätare	169		
Bakrutejalusi	61, 88	Dynamisk nivåreglering	107	Grenörspackningssats	130	Kompressor	182		
Bakspoiler	59	Dämpband	147	Grundfärg	112	Kondensator	141		
Bakvinge	68, 88	Dörrbackspiegel	109	Gråstrimmer	175	Konstantfarthållare	52		
Balanskontroll, högtalare	13	Dörrfack	86—87	GT-ratt	38—39	Kontaktadosa 7 pol	105		
Bandspelare	7—12	Dörrhögtalare	14—17	GT-frontsats	56—57	Kontaktilim	122		
Barnbänk	33	Dörrlåsknapp	95	GTX-lisatsats	56	Kontoköp	186—187		
Barnkudde	33	Dörrskydd	81	GTX-märke	56	Kopplingsvats	146		
Barnskydd	32			Gummironnell	177	Kopplingsvats	146		
Barnstol	32	E.		Gör-Verktygsats	171	Kromad lyktsarg 160	91		
Batteriborste	168	Effektförstärkare	13	Gör-Det-Själv handböcker	127	Kromad sarg, dörrhandtag	91		
Batterikabelskor	168	Ekonomiplåt	152—153			Kromglans	118		
Batterikrats	168	Elborspigel	109	H.		Krysspårmejsel	160		
Batteriladdare	168	Elborr	172, 174	H4 insatser	144	Krängningshämmare	67, 71		
Batteribärem	168	Elborrtillbehör	176—179	Halogenlampa H1, H3	76	Kulbult/-led	150		
Belysning	144—145	Elektriska fönsterhissar	79	Halogenlampa H2	76	Kulhannare	164		
Bensindunkar	83	Elmanövrerad taklucka	79	Halogenlampa H4	144	Kulskydd	105		
Bensinpumpar	135	Eltejp	163	Hammare	164	Kviltöhlare	84		
Bensinslang	135	Engångssvamp	114, 118	Handbromsback	149	Kylarslangar	139		
Bilbilätesfäste	34	Equalizer	13	Handbromswire	149	Kylsystem	139		
Bilbiläteskudde	33	Evakueringsskikt	81	Handlamper	171, 174	Köpinformation	188—189		
Bildammsugare	174—175	Extrarasä	99	Handstrålkastare	91	Körnare	164		
Bildator	52	Extra bromsljus	77	Handtag, bagagelucka	171			L.	
Bilklädsel	22—28	Extraktorgrenrör	70	Hel-/Halvljusrelä	143	Lammullshätta	177		
Bililampa, 12V	171, 174	Extraljus	72—76	Hjulhuslist	41	Last/Drög	92—108		
Bilsliphållare/-rondell	176—177	Extraljuslamper	76	Hjulkapsel/-kåpa	41—43	Lasthållare	94—95		
Biltvättsschampo	114, 118	Extraljusstag	73, 75	Hjullagersatser	150	Lastkorg	94		
Bilvax	114, 118—119	F.		Hjulmuttrar	42—43	Lastslåde	99		
Bitsbox	178	Fack instrumentpanel	86—87	Hjulsidor	40	Ledningsats, extra ljus	78		
Bladmått	166	Figursåg	173	Hjulpstarkabel	84	Lednyckelsats	158		
Blindersglas	145	Figursågblad	178	Hjälparmsbussning	150	Leksaksbilar	124—125		
Blinkersreflektor	145	Filter	165	Huggmejsel	164	Lim	122		
Blinkerssarg	145	Figurgum	122	Husvagnsbackspiegel	108	Lisatsatser, metervara	41, 46		
Blinkklyka	145	Fjärrljus, flodljus	72—75	Husvagnsspoiler	107	Ljuddämpningsplattor	117		
Blinkreläer	143	Fjärmanövrerat bagagerumslås	90	Husvagnsstötdämpare	167	Ljusrelän	76, 143		
Blocknyckelsats	157	Fläktrem	139	Hydraulisk domkraft	167	Luftfilter	136—137		
Body-Kit	54—55	Formgjutna golvmatror	100	Hylynsnyckelsatser	157	Luftstyrning, spoiler	58		
Bogserina/-rep	84	Framfjädrar	67, 69	Hålskärare	178	Lufttrycksmätare	170		
Börmaskiner	172, 174	Framhjulsagersats	150	Hålsägset	179	Lufttryckssats	182		
Borrsat	172	Framkastningsskydd	32	Häcksax	175	Lysrörlampor	171		
Borrstativ	172	Framvagnsdelar	150	Hänglås	171	Lädmattor	100		
Brandsläckare	84	Fritidskjuter	36—37	Högtalare	14—17	Låsbar ratt, lasthållare	94		
Bromsbacksatser	149	Fritidskjutskott	150	Högtalarkabel	14—17	Låsbara hjulmuttrar	43		
Bromsbelägg	148	Frontsats, GTX	56—57	Högtalarkvätt	180—181	Låsbara tanklock	82		
Bromsjusteringsnyckel	170	Frontspoiler	58	I.		Låsbart skidställ	97		
Bromsklotsatser	148	Fälger	42—43, 69, 88	Infällbar dragkrok	104	Låsringstänger	161		
Bromsljus	77	Fälgfärg	110	Innetermometer	85	Låssats, baklucka	91		
Bromsljuskontakt	143	Fäljkors	167	Insatsstötdämpare	151	Låderdamask, växelspak	39		
Bromsskivor	148	Fälgringar	41	Insatsfilter	136—137	Låderattar	38—39, 89		
Bromstrumma	149	Fälgsidor	41	Insaxnycklar mm/tum	50	Länkmarm, övre/nedre	151		
Bromswire/-kabel	149	Färddator	52	Instrument	50—52	Länkmarmbussningar	151		
Brytarspetsar	141								
Bränslepumpar	135								
Bränsleslang	135								

Läslampor	78	Rattnav	38	Sticksåg	173	Vattenpumpar	139
Lättat svänghjul	67	Reflektor, blinkers	145	Stjärmejsel	159	Vattentemperaturgivare	143
Lättmetallfälgar	42—43, 88	Reflexstrips, stötfångare	46	Stolpantenn	18	Vax	114, 118
Lödkolv/-tenn	166	Relä, extraljus	76	Stripes	47—49	Ventilförlångare	40
M.		Renault tillbehör	88—89	Strålkastarglas/-insatser	144	Ventilåspackningar	131
Magnetmejsel	159	Rengöring, lättmetallfälgar	115	Strålkastartorkarblad	142	Verkstadsböcker	127
Maskeringstejp	116	Road Holding-Kit	71	Strömbytare/-ställare	76	Verkstadsoverall	185
Mattor	99—101	Rondeller	176—177	Styrleder	150	Verktygslåda	159
Mellanarmsbussning	150	Rondelltallrik	177	Styrstag	150	Vevlagersats	133
Mejsel-bits, elborr	178	Rosborttagning	117	Styrväxel, tävling	68	Vevtaksbult/-mutter	133
Membran	135	Rostlösare	115	Stålborste	165	Vibrationssensorer	80
Modllare	116	Rostskyddsfärg/-medel	115	Stänkskydd	90	Vindavvisare	60—61
Momentnyckel	158	Rotorer	141	Stänkskyddsplåtfäste	90	Vindrutetorkarblad	142
Monteringsatts, barnstol	32	Rullbälten	34—35	Stöd för baklucka	90	Vinkelslipmaskin	173
Mont.sats, bromsklotsar	148	Rymdkontroll	13	Stödlager, kardanaxel	146	Vinylspray	110
Morakniv	160	S.		Stödlagerhållare	146	Vippströmbrytare	76
Motordeklar	130—137	Sarg, blinkers	145	Stötdämpare	67, 69, 71, 151	Voltmeter	50
Motorfärger	110, 113	Sarg, dörrhandtag	91	Stötfångarstripe	47	Volvoemblem	90
Motorfästen/-kuddar	131	Sarg, strålkastare	91	Sumpackning	131	Volvoplåt	152—153
Motorpackningar	128—131	Schampo biltvätt	114	Superlim	122	Värmebeständig färg	110
Motorplast	115	Servicehandböcker	127	Swamp	114	Växelskåpsfäste/-kudde	131
Motorrumsbelysning	78	Servicesatser	134	Svets	183	Växelspårskdamask	39
Motorvärt	115	Servostyrningsatts	39	Svetstillbehör	184—185	Y.	
Myntfack	86—87	Sextantnycklar	159	Syramätare/-provare	168	Yttertemperaturmätare	51
Måttband	166	Sidavbitare	161	Säkerhetsbälten	34—35	Z.	
N.		Silicongummi	122	Säkringsatts	144	Zinkadus	117
Nackkuddar	30—31	Skidlådor	92—93	Sämskskinn	117	T.	
Nacksydd/-stöd	29	Skiftnycklar	159	Takräcken	94—97	Ä.	
Navkapsel/-kåpa	42—43	Skivbromsbelägg	148	Tanklock	82	Återförsäljarförteckn.	190—193
Nivåreglering	106—107	Skjutmått	166	Teleskopantenn	18—19	Å.	
O.		Skruvmejselbits	178	Temperaturgivare	143	Åndborste	177
Oljefilter	134	Skruvmejslar	159—160	Termostater	139	Ö.	
Oljefilteravdragare	170	Skruvstycke	179	Testinstrument	169	Öronlappar, barnstol	32
Oljekanna	166	Skruvutdragare	178	Testlampa	169	Övningsskräningskylt	85
Oljekyl	105	Skyddsglasögon	179	Testmejsel	169	Övre länkar	151
Oljepump	134	Skyddsåska, luftintag	60, 89	Tilläggsatts, motorpackning	130		
Oljetemperaturmätare	51	Skyddslist	41, 46	Tilläggsatts, 4000-mil	134		
Oljetrycksgivare	50	Skyddsmattor	99—101	Tjuvalarm	80		
Oljetrycksmätare	50	Skyddsoverall	185	Topplockspackning	130		
Oljeträgspackning	131	Skärm för luftintag	60, 89	Torkarblad	142		
Overall	185	Slagbormaskin	172	Trassel	117		
P.		Slagskruvmejsel	164	Transmissionsdrev/-rem	132		
Packningar	130—131	Slipduk	165, 177	Transportbox	92—93		
Pallbockar	167	Slipklots/-papper	165	Trimningsdelar	64—71		
Paneler, extra instrument	51	Sliprondell, bormaskin	176—177	Trådmått	166		
Paneler, bilstereo	8—12	Slipskivor	176	Tumstock	166		
Papperskorg	85	Slipverktyg	165, 176—177	Tunnelmatta	100		
Pedal gummin	148	Släpvagnsdrag	104—105	Turbosats	64—65		
Pelarbormaskin	179	Släpvagnskontakter	105	Tweeter	14		
Pelardomkraft	167	Smutsavvisare	59	Tvåtums avgassystem	71		
Penhammare	164	Smutsskydd	102	Tvårstagsbussningar	147		
Penselset	116	Smörjmedel/Fett	120—121	Tvättsvamp	114		
Planslipmaskin	173	Smörjsystem	134	Tänddelar	140—141		
Plastklubba	164	Snickarhammare	164	Tändkabelsatser	140		
Plastprimer	111	Solgardin/-jalusi	61, 88	Tändlampa	169		
Polertrassel	117	Sollucka	60, 89	Tändspolar	140		
Polish	114, 119	Solskydd, barnstol	32	Tändstiftsatser	140		
Polrengörare	168	Solution	122	Tändstifthylsa	158		
Polygriptänger	161	Sopborste/skyffel	84	Tändstiftsmått	166		
Popnit	163	Sotningsatser	130	Tändstiftnyckel	158		
Popnitfång	163	Spacers	68	Tändsystem	140—141		
Primer	112	Spackelsats	116	Tätninglim	122		
Progressiva chassifjädrar	67	Spackelspadar	165	Tätstegad drevsats	69		
P-ända	150	Spindelleder	150	Tävlingsdelar	66—71		
R.		Spoiler	58—59	Tävlingsratt	68		
R-Sport Trimmdeklar	64—71	Sportrattar	38—39, 89	U.			
R-Sportklädsl	24	Sportstötdämpare	67, 69, 71	Universalkniv	160		
Radioantenner	18—19	Sprayfärger	110—112	Universalrondeller	176—177		
Radiobandspelare	7—12	Spårringstänger	161	Universalsåg	173		
Radiohögtalare	14—17	Spännrulle, kamrem	132	Utdragsskenor	94		
Rally Avgassystem	70	Stabiliseringsstag, extraljus	73—75	V.			
Rallyfjädrar	67, 69	Startgas	84	Vakuummeter	50		
Rallystötdämpare	67, 69, 71	Startkabel	84	Varmluftpistol	175		
Ramlagersats	133	Startkontakt	169	Varningstriangel	84		
Rattar	38—39, 69, 89	Stereoapparater	7—12	Varningsvimpel	85		
		Stenskottspensel	116	Varvråknare	50, 52		
		Stickkontakt, 7 pol	105				

Allt eftertryck av text och bilder i denna katalog utan Volvo Svenska Bil AB:s skriftliga medgivande är förbjudet.

VOLVO KATALOGEN

INGEN ANNAN BUTIK HAR SÅ MYCKET
TILL MIN VOLVO — VILKEN SERVICE!



Pris 10:-

Din Volvohandlare

Bilbolaget Strömsund

PERSSON & Co. AB
833 00 STRÖMSUND

Tel. 0670-110 20